



NOTICE DE MONTAGE

*Document à lire et à conserver pour
une consultation ultérieure*

**A LIRE INTÉGRALEMENT
AVANT DE DÉMARRER**

SolidBric



SOMMAIRE

- 1** PREPARATIFS
SPÉCIAL MINI PISCINE
LA PRÉPARATION DU FOND
L'ALTERNATIVE THERMAPOOL®
- 2** MONTAGE DE LA STRUCTURE
- 3** MONTAGE DE L'ESCALIER
L'ESCALIER POOLINEASY®
- 4** PIÈCES À SCELLER
LE CIRCUIT HYDRAULIQUE
- 5** COULAGE DU BETON
- 6** RACCORDEMENT DU CIRCUIT
HYDRAULIQUE
- 7** ETANCHEITE ET FILTRATION
- 8** RECOMMANDATIONS



SolidBric

PRINCIPE DE MONTAGE

Vous venez d'acquérir un kit piscine dont la mise en œuvre est simple et agréable. Lorsque les blocs seront remplis de béton, vous obtiendrez une structure en béton armé de 15cm d'épaisseur, supportant aisément les secousses sismiques.

Prenez votre temps. Suivez bien les explications de ce manuel. Si malgré les explications vous doutez, n'hésitez pas à demander un contrat de suivi de travaux à votre revendeur.

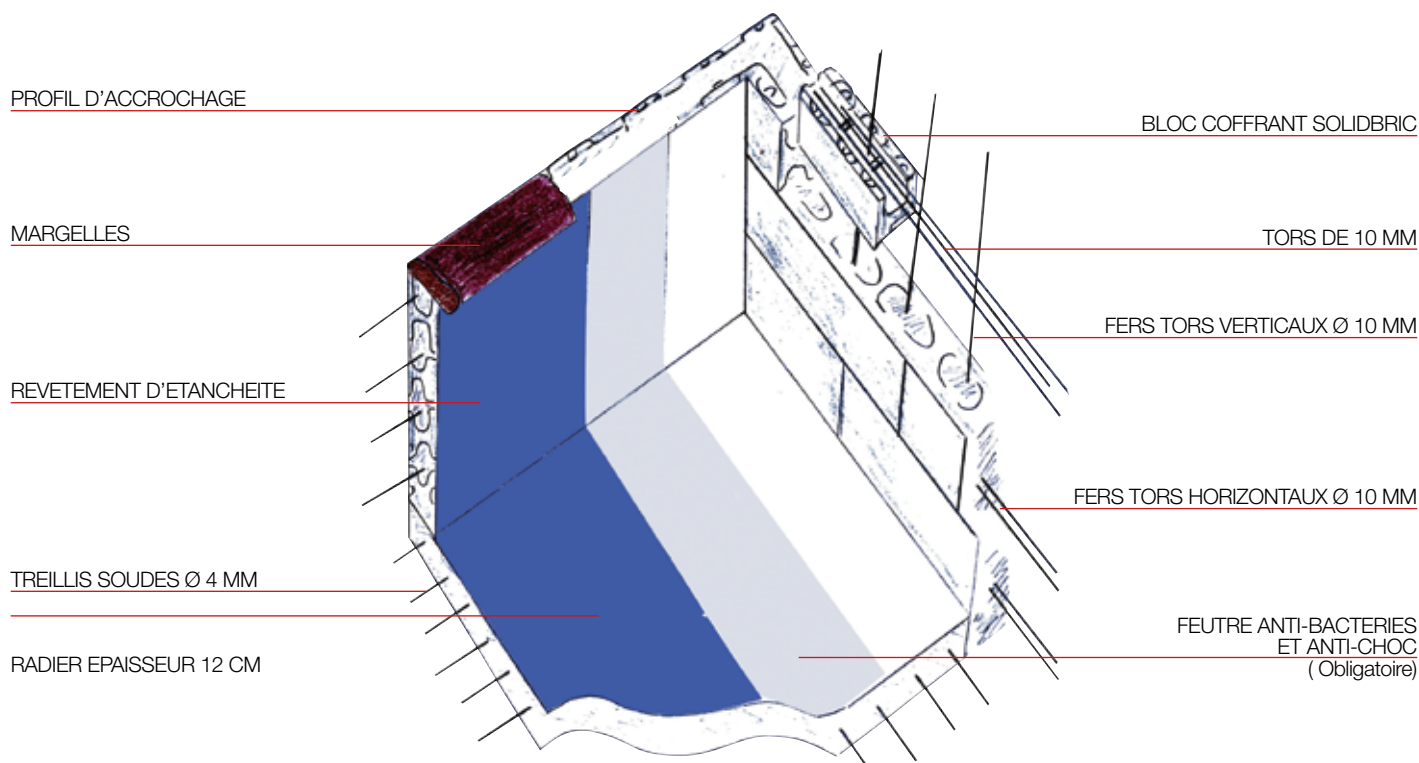
**Volume de béton par bloc 1m:**

Vbéton par bloc =
37,9L soit 0,0379m³

Vbéton par ml/rangée =
0,0379m³

Vbéton par m² =
126.3L soit 0,126m³

Matériel requis :

- Planches
- Bétonnière
- Sable/ciment/gravier
- Treillis/fers tors
- Perforateur
- Meuleuse d'angle
- Scie coupe tube

Nombre de personnes

requis : 2

Temps de montage :

- 1** Terrassement : délai selon la nature du sol soit 1/2 journée à 3 jours.
- 2** Préparation et coulage du béton 1 jour
- 3** Montage de la structure, ferrailage et pose des pièces à sceller : 1 à 2 jours
- 4** Passage des canalisations : 1 à 2 jours
- 5** Montage du local technique et pose du liner 2 à 3 jours

NOTE IMPORTANTE

L'étanchéité des Piscines Solidbric ne sera assurée que par un liner ou une membrane armée soudée. Tout autre procédé est proscrit.

SolidBric

TABLEAU TECHNIQUE

Pour hauteur 1,50 m à l'arase (ligne d'eau 1,40m)

DIMENSIONS INTÉRIEURES PISCINE EN ML		6x3	7x3,50	8x4	9x4	9x4,5	10x5	11x5	12x6
DONNEES	Surface utile du fond en m ²	18	24,5	32	36	40,5	50	55	72
	Surface dalle minimum : longueur utile +1,5)(largeur utile +1,25m)	31,88	40,38	49,88	55,13	60,38	71,88	78,13	97,88
	Surface murs, base 1,50m - en m ²	27	31,5	36	39	40,5	45	48	54
	Périmètre murs en ml	18	21	24	26	27	30	32	36
	Nombre de jeux de 2 bouchons	20	20	20	20	20	20	20	20
	Nombre de Blocs droits 1m	57	66	75	81	84	93	102	111
	Nombre de jeux de 2 bouchons	12	12	12	12	12	12	12	12
	Coin PSE 9,8 x 9,8 x 13,5 x 127 cm la pièce	3	3	3	3	3	3	3	3
	Rail Hung (accrochage) en ml	18	21	24	26	27	30	32	36
BÉTON	Volume béton mur*, base 1,50m en m ³	3,65	4,22	4,79	5,18	5,37	5,94	6,32	7,09
	Volume béton fond base 12cm en m ³	3,83	4,85	5,99	6,62	7,25	8,63	9,38	11,75
	Total volume béton m³	7,48	9,07	10,78	11,80	12,62	14,57	15,70	18,83
FERS	Fers béton ml horizontaux Ø10mm (par 6m)	22	25	29	31	32	36	38	43
	Soit e Surface utile du fond en m ² n ml	132	150	174	186	192	216	228	258
	Fers béton ml verticaux Ø10mm (par 6m)	20	23	26	28	29	32	34	38
	Soit en ml	117	135	153	165	171	189	201	225
	Total fers à béton Ø10mm (barres de 6m)	42	48	55	59	61	68	72	81
	Nombre estimatif de plaques de treillis 2,4 X 3,6m (chevauchement inclus)	5	7	8	9	10	12	13	16
	Nombre de semelles pour mur banché, base 4m Ø10mm	6	7	8	9	9	10	11	12

*Béton fluidité S3 avec superplastifiant

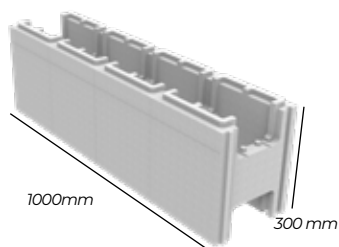

1000mm

300mm

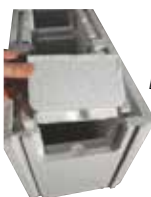

Bouchon

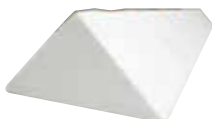

COIN PSE

A positionner dans les angles verticaux
pour réaliser un pan coupé

RADIER

EPAISSEUR 12 cm

BÉTON Dosé à 350kg/m³TREILLIS SOUDE PAFC 80C
Ø 4 mm ou équivalentSEMELLE DE REPRISE
Pour mur banché Ø 10 mm*Pour les fonds plats,
pensez à l'autolissant,
demandez conseil
à votre centrale.*

MURS

EPAISSEUR 15cm

BÉTON dosé 350kg/m³
Classe C25/30 S3 maxi-
mum (technique du cône
d'Abrams)1 FER A BÉTON de Ø
10 mm tous les 25 cm
(vertical)2 FERS A BÉTON de Ø
10 mm tous les 30 cm
(horizontal)LES MURS
Ils peuvent être coulés
en plusieurs fois

SolidBruc

PLANS DE MISE EN PLACE - BLOCS EN 1m

Les plans ci-après permettent de visualiser les coupes à effectuer pour le montage des rangées de blocs. Ne pas placer les découpes aux mêmes endroits d'une rangée sur l'autre. Il faut croiser les blocs pour solidariser l'ensemble.

Les chutes des blocs peuvent être utilisées pour créer des poteaux supports de terrasse par assemblage vertical de sections de 0,25m et coulage béton (à coller au ras de la paroi tous les 2m maxi).

Prévoir 1 jeu de bouchons par angle et par rangée, soit 20 jeux de 2 pour un bassin rectangulaire de 1,50m de hauteur ou 16 jeux pour un bassin de 1,20m.

NOTA BENE

Les quantités sont étudiées pour limiter la perte de blocs et les chutes. Vendu en palette complète de 40 blocs.

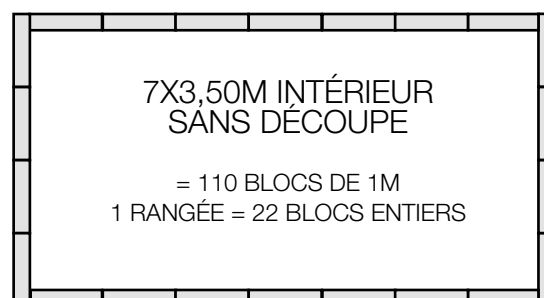
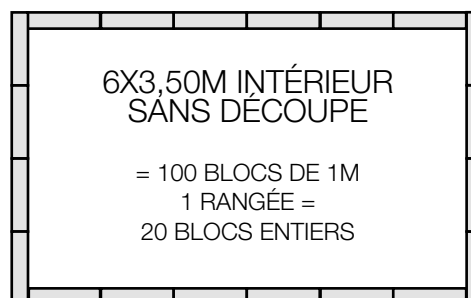
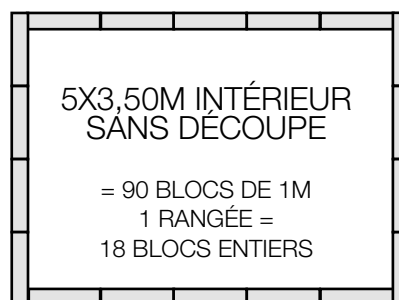
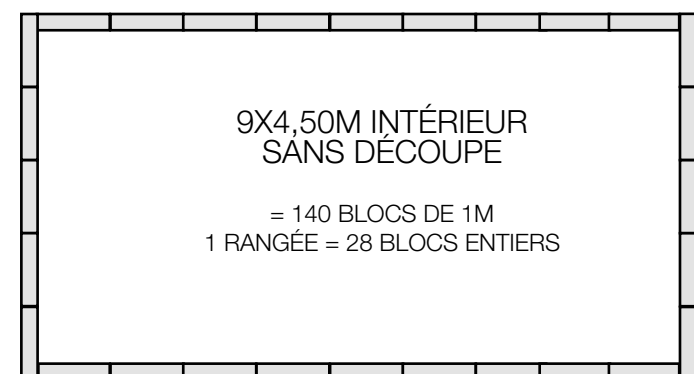
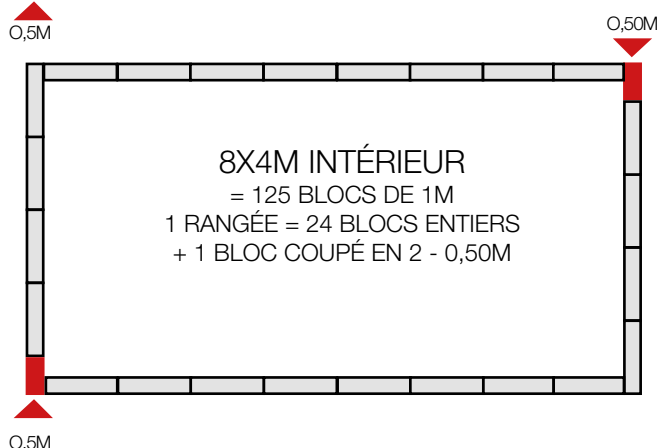
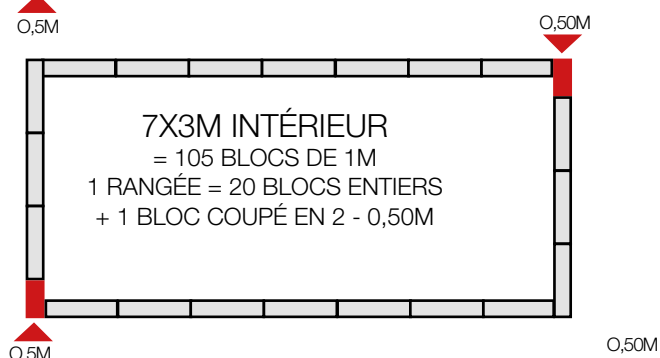
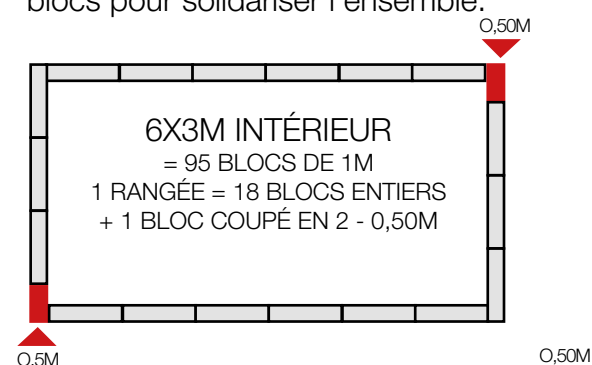

SolidBric

PLANS DE MISE EN PLACE - BLOCS EN 1m

Spécial Mini Piscine moins de 10m²

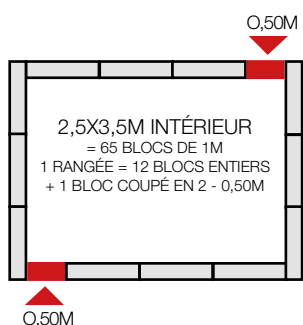

Photo non contractuelle
Volet disponible sur commande en sus pour être conforme à la norme NFP 90308

Une proposition clé en main, sans contraintes administratives !

- ▶ Exonération de permis de construire
- ▶ Flexibilité d'installation : Idéal pour les zones où des contraintes urbanistiques strictes rendent les projets de piscines traditionnels plus complexes
- ▶ Equipé d'un mur filtrant GS8 (marque Filtrinov) contenant: filtre à cartouche, pompe, coffret de commande, projecteur LED blanc, skimmer et buse de refoulement



PROPOSITION POUR BASSIN 8,75M² (2,5M X 3,5M X H1,5M)

NOMBRE DE BLOC SOLIDBRIC	KNA-800-0023	Bloc de 35 kg de densité de densité - Le bloc Dimensions utiles : 1 000 x 250 x 300 mm	65
BOUCHONS	KNA-800-0004	Bouchons d'angle haut et bas 2 par bloc - Ensemble haut et bas	20
ISOLATION FOND	KNA-800-0025	Thermapool®	12
PÉRIMÈTRE RAIL	PSI-800-0027	Rail Solidbric en U - Barre de 3 ml	4
SURFACE FEUTRE M ²	FIT-800-0016	Feutre Fibertex 500g/m ² Idéal SolidBric Rouleau de 30 x 1,50 m (45 m ²) Épaisseur 6,5 mm - Le m ² antibactérien	1
MUR FILTRANT	FIL-050-0110	GS8 classique Inclut : Filtres : cartouche 2,25 m ² (25 µ) Pompe 8 m ³ /h (0,3 kW) Coffret de commande Projecteur LED blanc 1 skimmer 1 buse de refoulement"	1
LINER	ABN-800-1046	qualité classic (75/100ème) - Uni Bleu France (sur mesure)	
COUVERTURE À BULLE	ABN-700-0357	Couverture bulles éco 400 µ - Bleu- Forme A (sur mesure)	
COLLE	COL-800-0002	Colle spéciale pour feutre - 5 kg	1

Autres propositions d'équipement possibles en changeant de modèle de GS8 (électrolyseur, Régul pH, connectivité, chauffage ...), consultez votre revendeur pour obtenir votre devis.

SolidBric

La nature du terrain doit être prise en compte pour la gestion et le coût du terrassement et des évacuations.

Terre meuble : terrassement rapide

Terrain rocheux : brise roche impératif, plus long, évacuation plus coûteuse des blocs de roche

Argile : terre à évacuer

LA FORME DU FOND

Le fond plat

Compatible avec Thermapool
Le bassin peut être réalisé en fond plat 1,50 m, soit 5 rangs de blocs, ou bien en tronc de pyramide ou en pente inclinée. Dans ce cas, le mur du bassin fera idéalement 1,2 m (4 rangs de blocs) et le fond sera dessiné comme sur les schémas ci-après.

Pour les fonds plats, le bloc Solidbric contient une ligne de découpe à 5 cm. Cela permet d'obtenir un fond plat de 1,45 m, soit 1,35 m d'eau, fort appréciable pour le jeu des enfants et des personnes de moins de 1,65 m et réduisant le volume d'eau à traiter et à chauffer.

Le fond pente composée ou tronc de pyramide

Les fonds en pente douce avec des murs suivant la forme du fond sont plus difficiles à réaliser car ils nécessitent de couper les blocs du 1^{er} rang avec un angle parfaitement régulier et un pré scellement au béton avant de continuer le montage des autres blocs.



Toute forme de fond non plane exclut l'utilisation de Thermapool



Forme recommandée

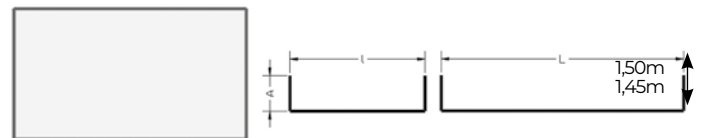

Formes compliquées

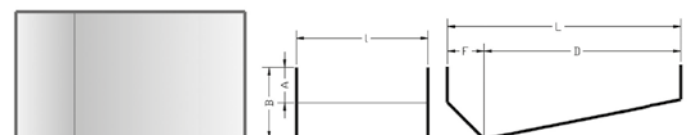
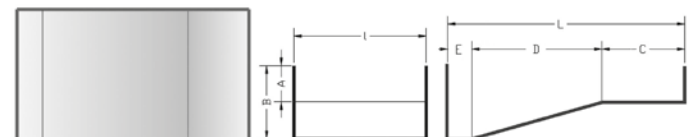
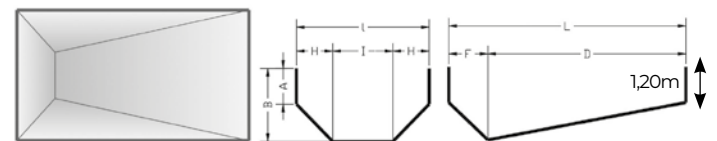
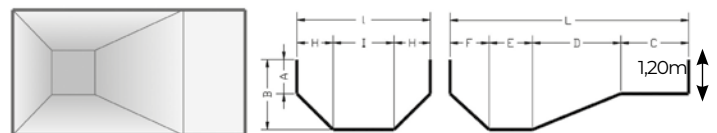

SolidBric

TERRASSEMENT

Implantation

La structure de votre piscine devra impérativement être posée sur un sol stabilisé.

Évitez toute implantation sur un sol remblayé de moins de 20 ans*. Alignez la piscine sur une réalisation déjà existante, (maison, terrasse, etc...) de manière à ce que votre piscine soit bien intégrée à l'environnement de votre propriété. Renseignez-vous également auprès de votre commune des dispositions administratives (P.L.U.), et déclaratives (déclaration, permis...).

Après avoir déterminé l'emplacement de votre piscine, positionnez les 4 angles (avec 4 piquets en bois ou fer à béton) des dimensions intérieures, en vérifiant bien les diagonales du rectangle :

Exemple

**Long 8 m / larg 4 m /
diag = 8,94 m**

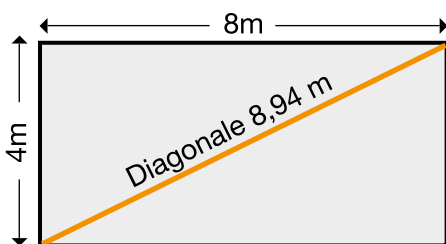
**Diagonales**

6 x 3 m = 6,71 m
7 x 3,50 m = 7,8 m
8 x 4 m = 8,94 m
9 x 4,50 m = 10,06 m
10 x 5 m = 11,18 m
11 x 5,50 m = 12,30 m
12 x 6 m = 13,41 m

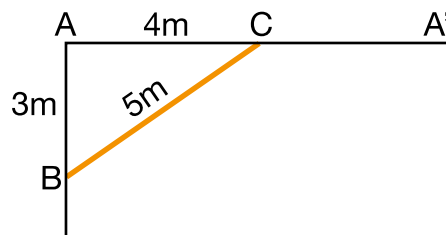
Méthode «3-4-5» avec le théorème de Pythagore :

A - A' étant un côté parallèle à par exemple une terrasse, AB = 3 m / AC = 4 m / BC = 5 m Cette méthode donne un angle de 90°

Implantez également votre escalier si celui-ci est extérieur à la structure rectangle (roman, carré, oblique) : le radier sera réalisé en incluant les cotes de la base de l'escalier.

Pour une piscine à structure bloc, il est nécessaire de déporter, les dimensions de 0,50 m sur chaque longueur et chaque largeur, en fond de fouille, + une zone de travail minimale de 25cm (mur non concerné par le passage des tuyaux) à 50 cm pour les murs recevant refoulements, skimmer et prise balai (ex : 8 x 4 = Long 9 m – Larg 5 m).

Exemple

Piscine de :
4 x 8 = 4,5 x 8,5 de structure
Largeur de terrassement :
4,5 + 0,25 + 0,5 = 5,25 m
Longueur de terrassement :
8,50 + 0,50 + 0,50 = 9,50 m
quand les refoulements et les skimmers sont face à face sur les 2 largeurs.

Les pentes de la terrasse future devront permettre un écoulement des eaux de pluie, de ruissellement dans la direction opposée à la piscine avec une évacuation vers les regards E.P.

Cette zone permettra donc :

- De circuler autour de la structure pour réaliser les descentes de canalisations en PVC rigide,
- De passer les tuyaux, de réaliser les pieux de soutènement de terrasse (avec des tubes PVC Ø160 ou 200mm ou des parpaings verticaux par exemple) posés derrière le mur, tous les 2 mètres.

Il est du coup vivement conseillé de faire en sorte que la dalle béton recouvre l'intégralité de cette surface pour pouvoir travailler au propre et sur une base plane et solidaire.

Déterminez ensuite, la hauteur finie de la piscine qui sera le POINT 0. Cette hauteur finie sera déterminée par rapport à un autre point fixe tel que seuil d'entrée ou terrasse existante (par exemple).

Avec Thermapool, il est nécessaire d'adapter la profondeur de terrassement (10cm + profond) voir page 14-3)

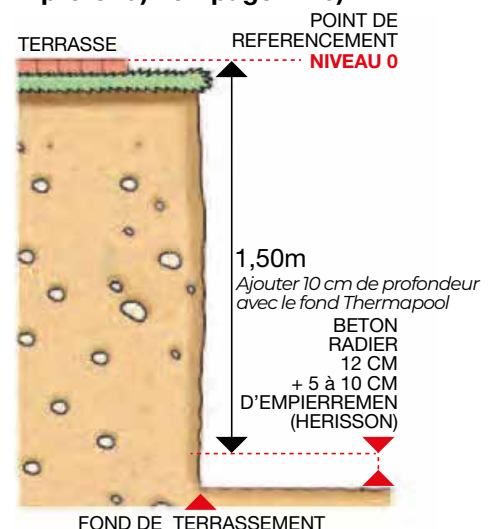

* Dans ce cas, faire réaliser une étude béton par un bureau compétent

Tracé de l'excavation

Il est vivement conseillé de consulter un terrassier professionnel concernant le tracé et l'excavation.

Après avoir tracé au plâtre ou avec un traceur de chantier fluo l'emprise de terrassement, reportez impérativement à l'aide de piquets l'alignement d'une longueur et d'une largeur de la dimension EXACTE de la piscine ceci afin de repositionner exactement les 4 angles dans le fond du terrassement quand celui-ci sera terminé.

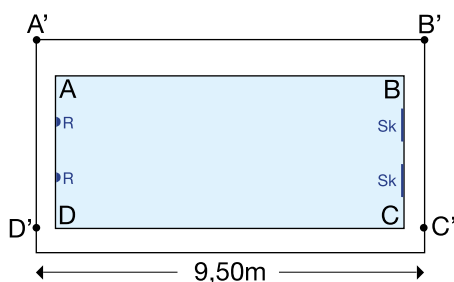

ABCD étant les côtés de la piscine,
A'B'C'D' étant les côtés du terrassement à + 0,75 ou 1 m selon positionnement des P.A.S.

Ex : si AB = 8 m
donc A'B' = 9,50 m
Si AD = 4 m donc
A'D' = 5,25 m

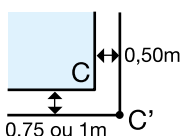

Pensez à prévoir le passage de vos canalisations futures (skimmer, refoulements...) du même côté pour limiter le remblai ainsi que la quantité de sable qui sera disposé sur ces canalisations.



Pensez à vos revêtements de finition (margelles, terrasse) dans le calcul de profondeur

Cas des terrains humides : afin de travailler au sec, il est souvent nécessaire de réaliser un puits de décompression. Renseignez-vous auprès de votre revendeur.

L'excavation

A partir du point 0 précédemment déterminé, pour une piscine de 1,50 m de profondeur, il faudra creuser 1,62 m à cause du fond en béton armé (radier) 12 cm d'épaisseur + prévoir 5 à 10 cm de remblai au cailloux concassés drainants appelés hérisson, posé sur un géotextile (**très important car celui-ci stabilise le lit de gravier et lui maintient son pouvoir drainant**). Ajouter à cela l'épaisseur des margelles ou du revêtement de la terrasse.



Avec Thermapool, il est nécessaire d'adapter la profondeur de terrassement (Ajouter 10cm de fond) voir page 14-3)

Le fond du terrassement, devra **impérativement** être de NIVEAU

sur toute la surface.

Avant le début des travaux, pensez à gérer le volume de terre extrait, soit évacuation, soit remblayage d'un terrain en dévers etc.

Pour information 1 m³ de terre naturellement compacte = 1.33 m³ de volume à évacuer (foisonnement) le sable : 1 m³ compact = 1.10 m³ à évacuer

Pensez à garder quelques m³ pour remblayage ultérieur.

Laissez la libre circulation (1 m minimum) autour de la fosse.

Ré-implantation des 4 angles

Lorsque le terrassement est terminé et que vous avez parfaitement nettoyé et nivelé, réimplantez les 4 angles (fer à béton) à l'aide des reports d'alignement préalablement réalisés en contrôlant toujours les diagonales.

Pré-scellement de la bonde de fond

Avant de placer le treillis soudé, passez le tuyau de la bonde de fond en réalisant une mini tranchée afin que le tuyau ne soit pas pris dans le béton (mais en dessous).

La bonde de fond est raccordée à son tuyau (collage direct ou raccord + téflon + collage selon modèle), puis elle est scellée à l'aide d'un mortier (sable + ciment). Faites bien attention de protéger la partie supérieure avec les trous par du ruban adhésif orange après avoir bourré la bonde de papier pour éviter au scotch de s'enfoncer. Le plan de joint doit se retrouver à fleur du niveau fini de la dalle.



Veiller à ce que la dalle soit bien plate autour de la bonde.

Laisser sécher le mortier pendant 24h avant de continuer (cf page 24).

SolidBric

LE RADIER DE FOND

Préparatifs

Poser un film de polyane sur le fond, d'autant plus important si vous réalisez un fond plat avec un béton autonivelant (liquide).



Semelle en acier pour bloc coffrant

Ces semelles sont spécialement réalisées pour optimiser la liaison entre un radier et un mur de béton armé.

Des fers de 10 mm de diamètre sont pliés en équerre et reliés (par soudure) à la base par 3 filants de 8 mm de diamètre.

AVANTAGES

Perfection dans l'écartement et l'alignement.

Rapidité de pose, solidité accrue, liaison radier/mur

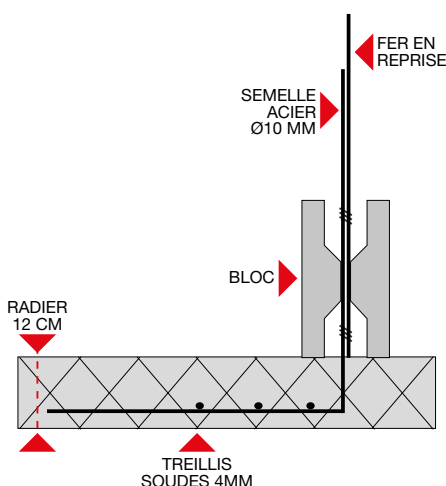

Pose du treillis soudé

Recouvrez la surface entière du fond avec des panneaux de treillis soudés, en les faisant chevaucher d'environ 20 cm minimum et en les ligaturant.

Dimensions conseillées de treillis soudé :

- Type PAFC, mailles 20x20 cm
- Ø du fil 4,5 mm en plaques de 2,4x3,6 m.

Il n'est pas utile d'utiliser du gros diamètre de fil (maximum Ø 6 mm) ni de réaliser un radier supérieur à 12 cm d'épaisseur. Les radiers de 20 cm avec deux couches de treillis de gros diamètre sont destinés aux piscines carrelées.

Ici, nous utilisons un liner pour obtenir l'étanchéité et de ce fait, même s'il y avait des fissures ou micro fissures cela n'affecterait en rien la résistance et la fonction du liner, la structure portant un liner ne doit justement pas être étanche.

Toutefois, nous recommandons de solidariser fond et parois à l'aide de semelles à bancher posées en périphérie sur le treillis et ligaturées fermement à ce dernier.



Treillis avec attentes verticales



Si vous n'utilisez pas de semelle acier pour mur banché :

- Coupez des fers à béton de Ø10 mm/Longueur 1,20 m, en prévoir un tous les 25 cm soit pour une 8x4 environ 90 puis pliez-les en équerres égales (60/60 cm).
- Fixez les équerres au treillis. Pour que chaque équerre reste bien verticale, vous pouvez planter en terre un morceau de fer à béton à l'endroit exact de positionnement de l'équerre, en le laissant dépasser d'environ 20 à 30 cm, puis attacher l'équerre sur ce piquet.
- Pour déterminer un parfait alignement des équerres, plantez un piquet (fer tors Ø10x30 cm) aux 4 coins et utilisez un cordeau qui délimitera les dimensions intérieures de la future piscine : les blocs faisant 25 cm de large, positionnez vos équerres à 12,5 cm derrière le cordeau.

Pour vous aider à déterminer le positionnement de la 1^{ère} équerre (fer à béton), utilisez **2 blocs** pour former un angle.

SolidBric

LE RADIER DE FOND

Positionnement des équerres

Pour que les trous des blocs coffreurs (tous les 25 cm) s'emboîtent parfaitement sur les fers (équerres verticales), il faut positionner ces équerres 12,5 cm en retrait du cordeau, ceci pour les 4 côtés.

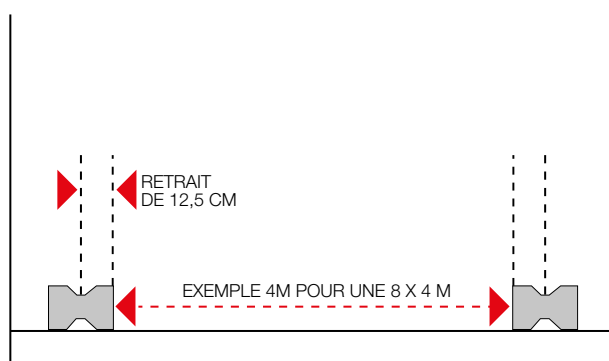

DALLE DE FOND / VUE EN COUPE

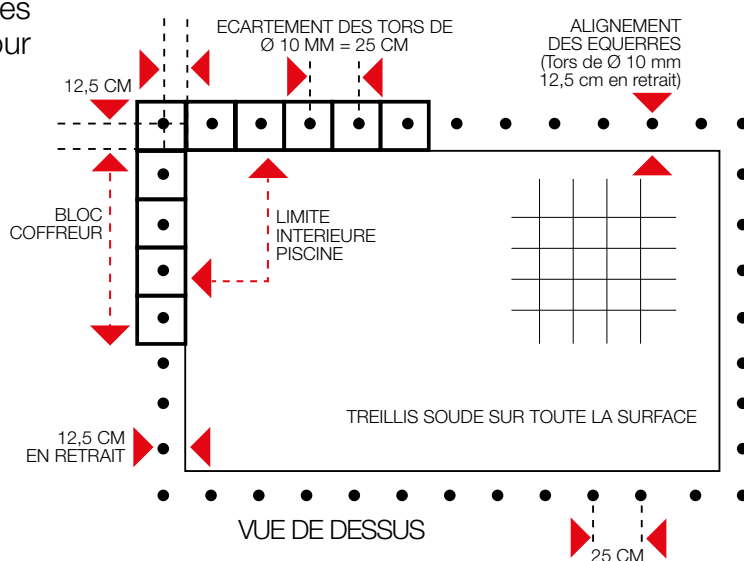

VUE DE DESSUS

Confection des plots



Quand vous réalisez le radier, veillez à exécuter méticuleusement la maçonnerie à l'endroit des blocs (équerres) pour obtenir une parfaite planéité. Autrement, ces blocs ne s'emboîteraient pas parfaitement et laisseraient apparaître des vides entre eux. Le mur bien qu'étant aligné à la base, ne le serait pas en haut.

Si le radier n'est pas parfaitement de niveau cela ouvre une incidence également sur l'aplomb des murs et fragilise la structure au coulage.

Afin de faciliter la réalisation du radier (fond en béton), confectionner des plots d'environ 20 cm au carré tous les 2,5 m à 3 m environ.

Hauteur des plots : 12 cm (niveau dalle finie)

Réunir ces plots par des règles en PVC (joints de fractionnement hauteur 40mm ou 80MM) qui serviront à niveler parfaitement le radier à l'aide d'une règle aluminium d'environ 3 m.



SolidBric

RADIER DE FOND

Réalisation du radier

La bonne méthode consiste à commencer par mettre le béton sur environ 50 cm autour des équerres sur toute la périphérie et de finir par l'intérieur du radier.

- **Béton de centrale :**
commander du béton C25/30 dosé à 350kg/m³
- **A la main :**
à l'aide d'une bétonnière coulez votre radier, avec du béton dosé à 350 kg/m³.

Afin de pouvoir parfaitement niveler le béton au fur et à mesure de sa pose, il est conseillé d'utiliser du mélange à béton composé de cailloux à faible granulométrie (voir avec le marchand de matériaux), ceci vous évitera de faire une chape de finition.

Si toutefois vous estimez que le radier n'est pas parfaitement lisse, vous réaliserez, une fois les murs coulés, une chape de finition de 10 à 15 mm d'épaisseur ou un ragréage partiel.

N.B. Les fonds plats peuvent également être réalisés à l'aide du béton autonivelant, renseignezvous auprès de votre Centrale à béton.



Coulage fond plat



Taloches correctement et bien de niveau autour des équerres afin que les blocs reposent bien à plat sur le radier. Ceci est très important. Si vous doutez de vos capacités, demandez l'aide d'un maçon au moins pour le radier.

Pensez à relever le treillis tout au long du coulage pour éviter qu'il ne repose au fond.



Il faut que le treillis soit pris sous au minimum 3 cm de béton fini

La mise en oeuvre de Thermapool intervient au moment du terrassement
Pour mise en œuvre sous radier de piscines privées à usage familial

- ▶ Résistance mécanique et stabilité
- ▶ Isolation thermique : limite les phénomènes de déperditions surfaciques

Dispositions de mise en oeuvre des panneaux Thermapool pour l'isolation du fond de piscine destinée à l'amélioration de la note de performance thermique du bassin selon la NF EN 17645.



Étape 1
1 Support compacté



Étape 2
1 Support compacté
2 Panneaux THERMAPOOL SSD (selon épaisseur)

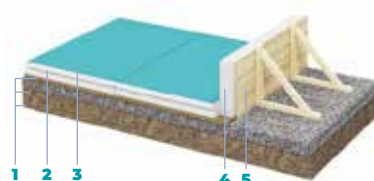

Étape 3
1 Support compacté
2 Panneaux THERMAPOOL SSD (selon épaisseur)
3 Film polyéthylène selon nécessité chantier
4 Planelle découpée au sein d'un panneau THERMAPOOL (hauteur = épaisseur THERMAPOOL + épaisseur dalle + 100 mm)
5 Coffrage



Étape 4
1 Support compacté
2 Panneaux THERMAPOOL SSD (selon épaisseur)
3 Film polyéthylène selon nécessité chantier
4 Planelle découpée au sein d'un panneau THERMAPOOL (hauteur = épaisseur THERMAPOOL + épaisseur dalle + 100 mm)
5 Coffrage
6 Béton armé (selon les préconisations de l'étude de conception) et attentes pour parois verticales (prévoir capuchons, gouttières ou tout autre dispositif de protection des personnes)

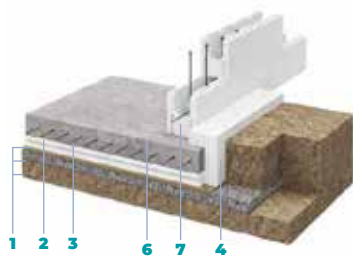

Étape 5
1 Support compacté
2 Panneaux THERMAPOOL SSD
3 Film polyéthylène selon nécessité chantier
4 Planelle découpée au sein d'un panneau THERMAPOOL (hauteur = épaisseur THERMAPOOL + épaisseur dalle + 100 mm)
5 Coffrage
6 Béton armé (selon les préconisations de l'étude de conception)
7 Blocs coffrants (blocs dédiés piscine en polystyrène expansé ou alternative adaptée)



DECOUVREZ LA VIDEO

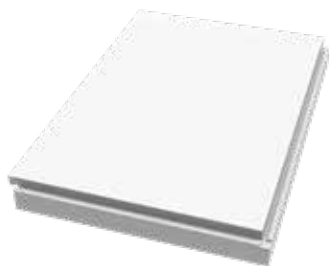

Dimensions utiles panneau : 1200 x 800mm
 Dimensions hors-tout panneau : 1230 x 830mm
 Surface utile panneau : 0,96m²
 Épaisseur 100mm
 Conditionnement 24 pièces/palettes
 KNA-800-0025



Plus d'information sur Thermapool® renseignez-vous auprès de votre revendeur Solidbric
Recommandations de pose en annexe à la fin de ce document

SolidBric

PRESENTATION DES BLOCS

Longueur 1m
Largeur 0,25 m
Hauteur 0,30 m
Epaisseur des parois : 5 cm

Pour monter la structure, commencer toujours par un angle. S'il faut réduire la longueur d'un bloc, coupez à la scie uniquement par tranche de 0,25 m minimum.

Pour bien emboîter les blocs les uns sur les autres, après avoir bien ajusté les parties mâles et femelles, taper sur les entretoises avec la paume des mains.

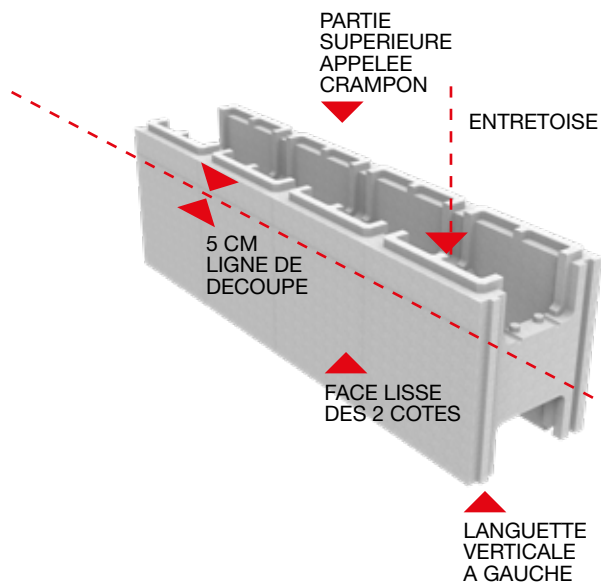

Préparation des blocs : les angles

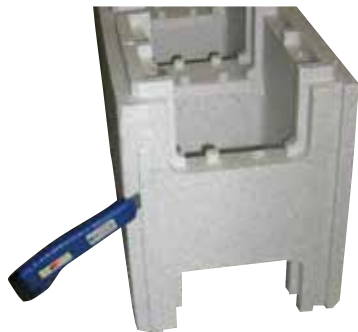

Découpe au cutter de la languette mâle du bloc qui sera en butée dans l'angle



Découpe à la scie du bloc de départ de l'angle en haut et en bas (passage du béton + fers). Répéter cette découpe à chaque angle et pour tous les niveaux.

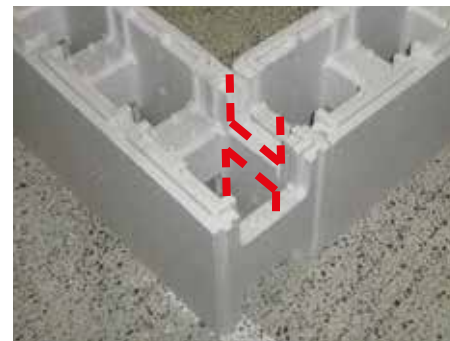

Vue du positionnement des bouchons

Il y a 1 bouchon supérieur (avec les 2 trous) et un bouchon inférieur livrés assemblés, il suffit de les séparer, soit deux bouchons par bloc. Même sur des blocs coupés, chaque 25 cm, le bloc est conçu pour y coulisser les bouchons (à chaque entretoise).



Bouchon haut et bas tels que livrés



Bouchon haut avant mise en place



Détail d'angle avec bouchons assemblés

SolidBric

ETAPES DE MONTAGE EN IMAGES



SolidBric

MONTAGE DES BLOCS

Une fois le radier solidifié, tracez au sol (cordex) les dimensions intérieures de la piscine, en contrôlant les diagonales.

Mettez en place la première rangée de blocs en les alignant parfaitement : vérifiez les niveaux et aplombs, en ayant préalablement pris soin de couper au ras du radier les 4 piquets d'angle.



A l'aide de fil de fer recuit ou de ligatures, attachez 1 fer à béton horizontal sur un fer à béton vertical (équerre) environ tous les mètres ceci afin d'éviter un éventuel soulèvement des blocs lors du coulage du béton.

Positionnez d'abord les 4 angles avec des blocs entiers et mettez toujours des blocs supérieurs à 25cm aux angles, tant que possible.

Positionnez horizontalement à l'intérieur du bloc (et ensuite à chaque rangée) 2 fers à béton de Ø 10 mm sur toute la périphérie. Faites chevaucher de 50 cm, les jonctions de deux fers à béton (horizontaux) et liez-les avec deux ligatures en fer recuit.

Mettez en place la deuxième rangée de blocs, en prenant soin de les croiser (chevauchement de 25 cm), ce qui assurera une meilleure stabilité de la structure au coulage.

Si vous devez couper un bloc (à la scie à bois), suivez soigneusement le tracé vertical (voir photo), et coupez le bloc au milieu de l'entretoise (afin de pouvoir réutiliser la partie découpée).

Ajoutez de nouveau une rangée de blocs, de fers horizontaux, jusqu'à la hauteur finie souhaitée.

Les fers verticaux doivent être coupés au moins à 3 cm sous le niveau haut du dernier rang.

Une fois la structure montée, vérifiez ses aplombs et alignements et corrigez si besoin en calant la structure de part et d'autre.

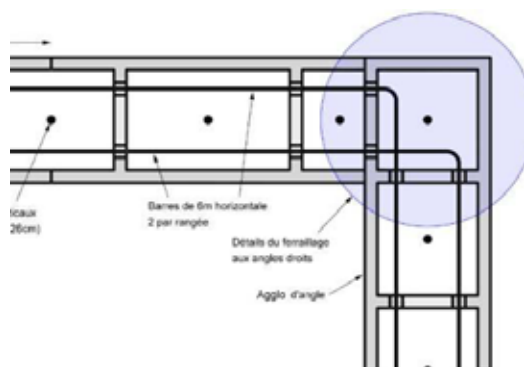

Détail du croisement des fers horizontaux dans les angles

SolidBric

RÉALISATION DES MARCHES AVEC LES BLOCS

LISSAGE DES MARCHES ET DU BETON DE FOND

Le béton doit être le plus lisse possible, d'autant plus sur les plats de marches (le feutre sur les marches et le fond n'a qu'un rôle de confort).

Pour lisser le béton si besoin, dégrossir au disque diamant puis lisser au ragréage de banche type Lankomur Parenduit, Sika Viscocim, par exemple (résine en pâte à mélanger avec du ciment). Ce ragréage se ponce très facilement à la main pour un résultat impeccable. Ce type de produit vous permet aussi de ragréer un éventuel jeu entre blocs.

IMPERATIF

La contremarche du haut doit impérativement être de 28cm minimum pour une bonne tension du liner avec un minimum d'eau au-dessus de la 1^{ère} marche.

Toutes les marches doivent impérativement être de niveau et d'aplomb, à arrêtes vives.



Les blocs au sol peuvent être collés à la mousse polyuréthane, tout comme les impacts ou les jonctions de marches avec les murs.

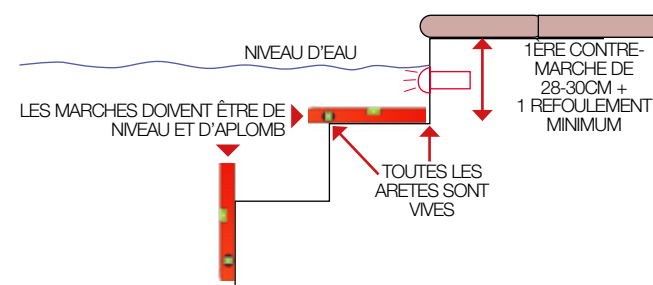

IMPORTANT : norme NF EN 16582-1 :

Quelque soit l'escalier choisi, celui-ci devra impérativement avoir les caractéristiques suivantes :

- La 1^{ère} marche lorsque l'on descend, ne doit pas dépasser 40 cm, tenant compte de l'épaisseur de la margelle. Si le cumul contremarche + margelle est >40 et <45 cm, une main courante ou sortie de bain est obligatoire. La tolérance maximale est de 45cm, il est donc interdit d'avoir à descendre plus de 45 cm depuis la plage.
- Hauteur de contremarche, soit entre 2 marches 33 cm maxi (le bloc fait 30cm de haut).
- Profondeur de la marche (où l'on pose les pieds) : mini 21cm. Les blocs font 25cm et peuvent servir en ce sens. Nous recommandons même d'élargir les marches à 30cm pour un meilleur confort.
- Largeur minimale de marche des 2 côtés de l'axe de l'escalier : 16 cm, soit 32cm mini de large.
- Toutes les arêtes doivent être vives (90°). Ne pas faire d'arrondi. Les nez de marche Solidbric sont conformes à la réalisation d'une arête 90°.
- Les marches doivent être d'aplomb vertical et de niveau horizontal et de profondeur régulière (la faisabilité du liner en dépend).



Avant de commencer, vérifiez auprès de votre revendeur la faisabilité de l'escalier en fonction des impératifs liés à la confection du liner. Si un liner ne peut être réalisé, seule une membrane armée sera envisageable.

SolidBric

Réalisation des marches avec les blocs

Utiliser les blocs droits + profilé PVC nez de marche en U pour réaliser vos marches. Chacune d'elle fera 30 cm de haut.

Vous pouvez réduire leur hauteur mais attention à éviter de faire plus de 4 marches (plus value sur le liner).

Selon la profondeur de l'escalier, le plat des marches peut être de 25 cm, soit la largeur d'un bloc, mais pour les marches plus profondes, il suffit de couler entre les blocs, un matériau autostabilisant comme du gravier concassé.

Les marches ne sont pas des éléments structurants. Cela dit vous pouvez fiabiliser l'ensemble en perçant la dalle et en y insérant des fers tors verticaux de 8 ou 10mm tous les 75cm, pour correspondre avec les parties creuses des blocs. Attention, ces fers ne doivent en aucun cas se trouver à - de 3cm du niveau fini de la marche. Veillez à rester au moins à -5 cm pour éviter tout risque de remontée de rouille sous le liner.

Du treillis soudé peut être utilisé pour le plat, mais attention à ne pas le faire affleurer trop près du plat fini de la marche (mini -3cm) ou préférez de la fibre anti fissuration synthétique (métallique interdite).

Marches profondeurs 25cm

Coller les rangées de blocs les unes aux autres puis remplir de béton.

Marches profondeurs 30cm

Espacer les rangées de 5cm et les remplir les blocs de béton en s'arrêtant à l'entretoise. Comblar le vide de 5 cm entre les blocs avec un matériaux concassé (gravier 6/10 par exemple). Finir le béton parfaitement lissé de niveau.

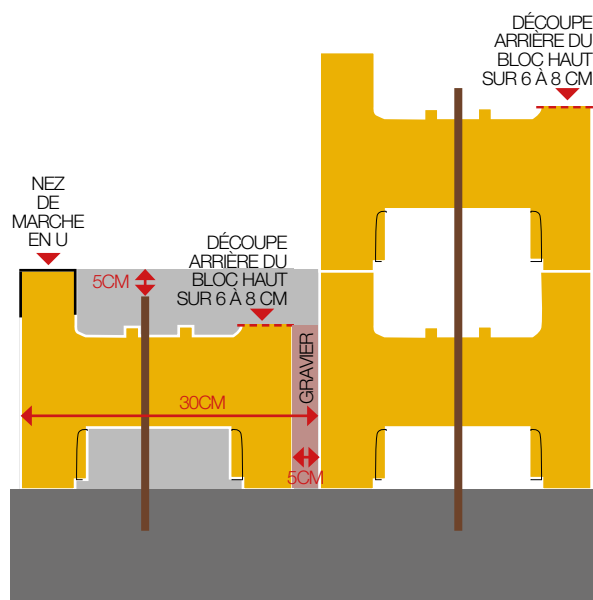
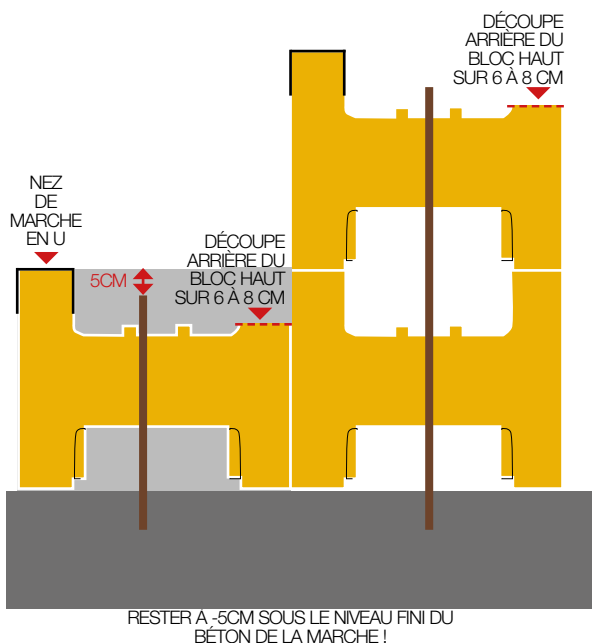

FERS TORS 8 OU 10MM PRIS DANS LA DALLE PAR PERÇAGE SIMPLE IMPLANTÉS TOUS LES 0,75M.
RESTER À -5CM SOUS LE NIVEAU FINI DU BÉTON DE LA MARCHÉ !



Ils sont plus simples à réaliser car ils s'intègrent à l'intérieur de la structure rectangulaire.

IMPORTANT
Les marches sont réalisées une fois la structure entièrement bétonnée (le même jour si tout est bien calé). Les marches peuvent être dans l'angle ou sur toute une largeur

Pour la réalisation des marches, le plus simple est d'utiliser les blocs droits Solidbric

ESCALIERS INTÉRIEURS

Escalier d'angle

Pour structure en 1,50m de hauteur

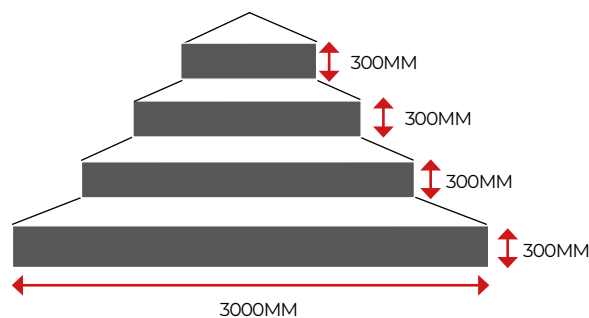
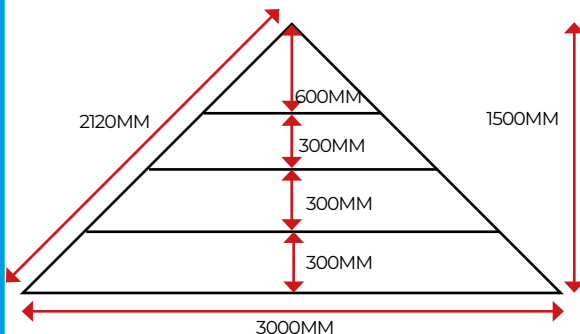

Pour structure en 1,20m de hauteur

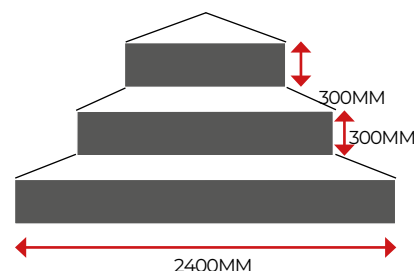
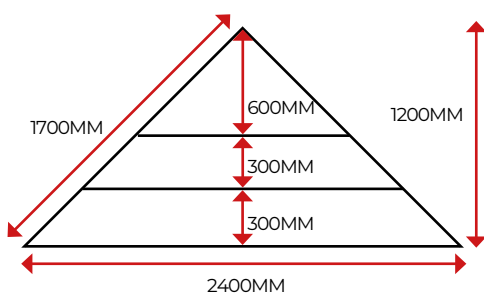

Ces escaliers peuvent être réalisés à l'aide d'escaliers d'angle sous liner, monoblocs (se renseigner auprès de votre revendeur) ou de blocs Solidbric et de nez de marche type «U». Pour réaliser une marche de 30cm de profondeur, il faut simplement décaler les rangées de blocs entre elles de 5 cm, et les caler les unes vis-à-vis des autres et de les remplir de béton les blocs. Ci-dessous le nombre de blocs droits pour une base de 3m ou de 2,40m.



Largeur bassin	Nombre de marches	Largeur base Marche du bas	Nbre de blocs requis arrondis	Nombre de rails (nez de marche), barre de 3m
1,50m	4	3m	18	4
1,20m	3	2,40m	10	3

Il est également possible de réaliser un escalier d'angle avec banquette de 50cm au même niveau que la 2^{nde} marche. Voir votre revendeur pour le nombre de blocs.

Ces escaliers peuvent être réalisés avec des blocs ou maçonnés (arrondis) pour recevoir un liner, demandez conseil à votre revendeur

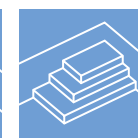

SolidBric

POOLINEASY®

Le système modulaire POOLINEASY® permet la création d'un escalier et d'une plage pour les piscines privées à usage familial maçonnées

Applicable à toute piscine maçonnée disposant d'un angle droit et d'une dalle en béton (profondeur maximale 1,50m), en construction ou en rénovation

Installation en moins de 20 minutes (hors ferrailage et bétonnage)

De nombreuses configurations possibles : escalier seul, escalier + plage avec choix du côté de l'assise de la plage

Economie de béton de 65% par rapport à un escalier réalisé en blocs coffrants

Permet la standardisation du liner au droit de l'escalier, grâce à des tolérances de fabrication du système de + ou - 2 mm

Inclus dans le kit :

> **Cornières d'angle adhésives en plastique pour nez de marches**

> **Modules en polystyrène**

> **Gabarits de perçage**

> **Contremarches en polystyrène surdensifié**

> **Manuel de recommandations de pose**



DECouvrez LA VIDEO



Kit pour module d'assise de plage

KNA-800-0027

KNA-800-0028

Kit pour complément plage

Hauteur : 90cm

Profondeur d'assise : 50cm

Kit pour escalier seul

4 marches

Hauteur des marches : 30cm

Giron : 28cm

KNA-800-0026



KNA-800-0026 Kit pour escalier seul 4 marches - hauteur des marches 30 cm - Giron 28 cm

KNA-800-0027 Kit pour module d'assise de plage

KNA-800-0028 Kit pour complément plage - Hauteur 90 cm et profondeur d'assise 50 cm

Plus d'information sur le système Poolineasy renseignez-vous auprès de votre revendeur Solidbric

Recommandations de pose en annexe à la fin de ce document

SolidBric

Les côtes de scellement

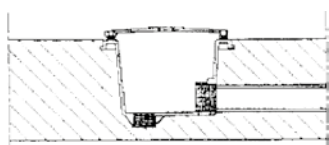

Bonde de fond

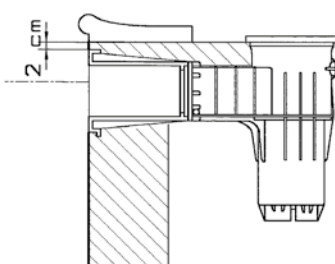

Skimmer

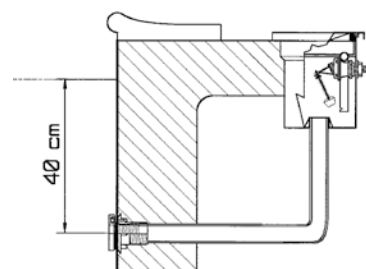

Niveau automatique

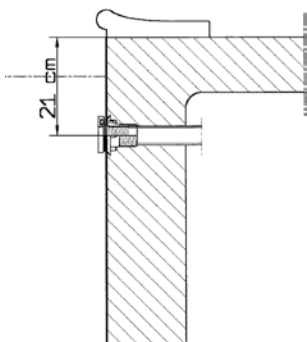

Prise balai

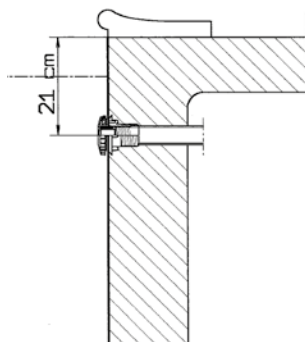

Buse de refoulement

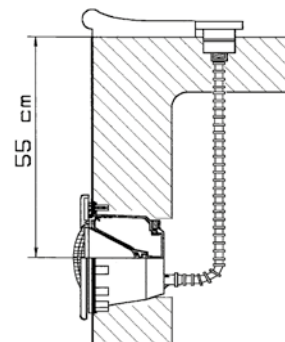

Projecteur 300W



SolidBric



Schéma fourni à titre indicatif - non contractuel

Sécurité obligatoire de votre piscine :

Pour prévenir les risques de noyade, la loi impose que toute piscine privée enterrée ou semi-enterrée soit équipée d'un dispositif de sécurité.

Ainsi, conformément au Code de la construction et de l'habitation (articles L.134-10 et suivants), votre bassin doit être muni d'au moins un des quatre équipements de sécurité normalisés suivants :

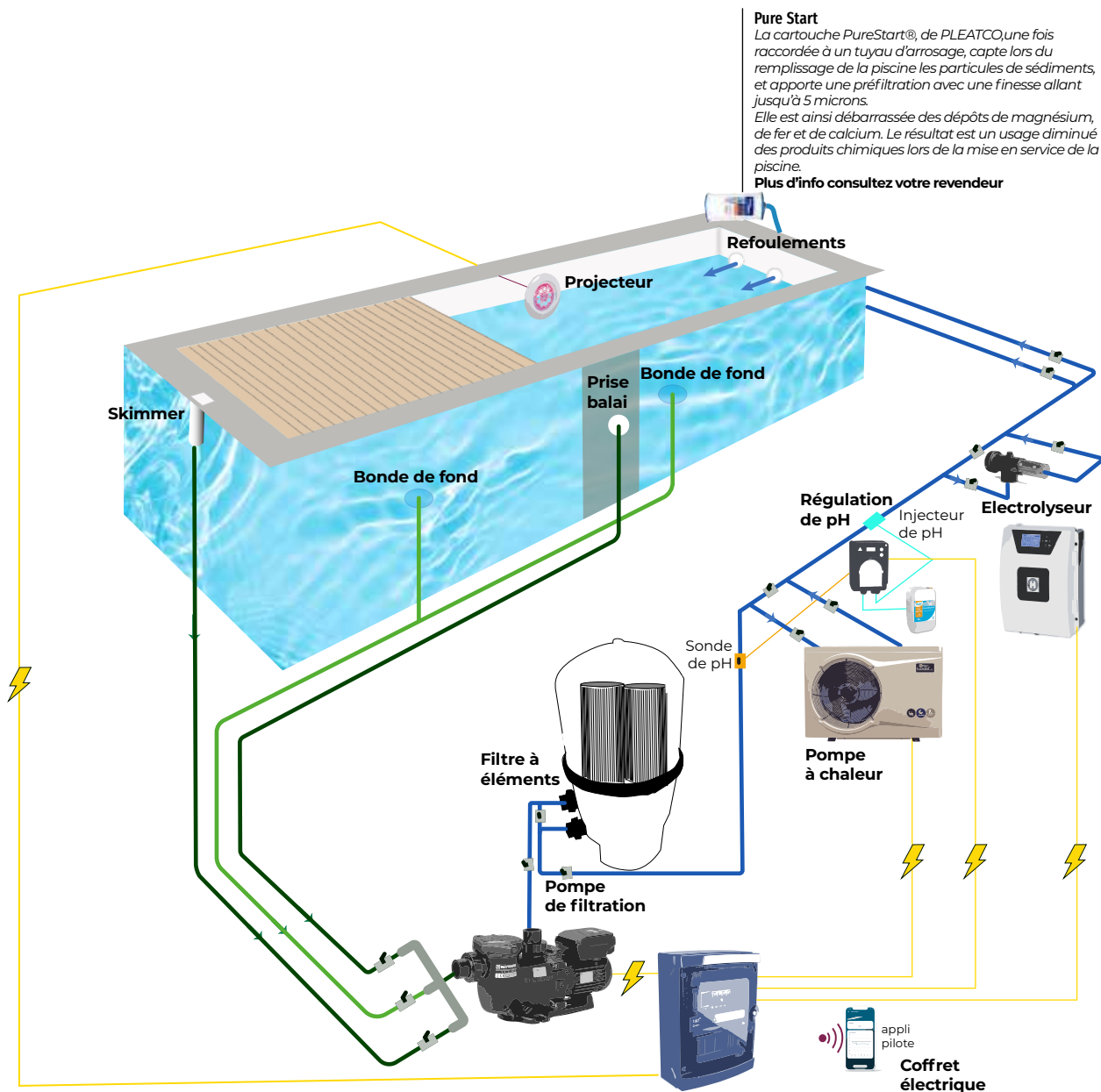
- Une barrière de protection
- Une couverture de sécurité
- Un abri de piscine
- Une alarme

Ces dispositifs doivent être installés correctement et maintenus en bon état de fonctionnement, afin d'empêcher l'accès non surveillé des jeunes enfants.

Important : Le respect de cette obligation relève de la responsabilité du propriétaire de la piscine. En cas de non-conformité, des sanctions peuvent être appliquées.

SolidBric

PIECES A SCELLER AVANT DE COULER



Les skimmers doivent être placés à 0,50 m minimum des angles.

Assurez l'étanchéité entre traversée de paroi et pièces à sceller avec du téflon (10 à 15 tours).

Avant de couler le béton, vous devez positionner les pièces à sceller :

- La bonde de fond pour le radier
- 1 ou 2 skimmers
- 2 ou 3 traversées pour les refoulements qui seront montés ultérieurement pour ne pas les salir pendant le coulage.
- La pièce à sceller du projecteur équipée de son ou ses passes-câble.
- 1 traversée pour la prise balai qui sera montée ultérieurement pour ne pas la salir pendant le coulage.

Positionnez les pièces à sceller pendant le montage de la structure (mur) :

- Refoulement et prise balais : moins 25 cm du haut du mur
- Projecteur : moins 60 cm du haut du mur (à l'axe de la pièce à sceller)
- Skimmer : découpe moins 5 cm

D'autres pièces à sceller de produits techniques optionnels doivent également être installés à cette étape :

- Nage à contre courant
- Volet immergé avec moteur en coffre sec

Renseignez-vous avant de couler !

SolidBric

BONDE DE FOND

Pose dans la structure avant coulage du béton



Norme NFEN 16713 (avril 2016) La bonde de fond doit être de type anti vortex (grillée bombée conforme).

L'usage de bonde à grille plate est autorisée à condition d'utiliser 2 bondes distantes d'au moins 1m entre leurs bords les plus proches et raccordées ensemble dans le radier ou dans le local technique sans pouvoir condamner l'une ou l'autre (1 seule vanne pour les 2 bondes)



Recouvrez la bonde avec du ruban adhésif orange avant le coulage.

PLAN DE JOINT :
LE BETON DOIT ARRIVER
A CE NIVEAU AU RAS ET
ETRE PLAT SUR AU MOINS
10 CM TOUT AU TOUR
DE LA BONDE.

COLLERETTE SERVANT À SCELLER
LA BONDE DE FOND AVANT
LE COULAGE DU RADIER.



2 Identifiez les différentes pièces

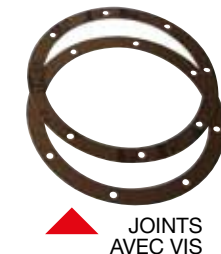

SolidBric

REFOULEMENTS ET PRISE BALAI

Pose dans la structure avant coulage du béton

1

Repérez les pièces



2

Après avoir déterminé l'emplacement de la buse de refolement (A), utilisez l'extrémité la plus large de la traversée de paroi pour tracer (B). découper (\varnothing 90 mm) avec une lame de scie à métaux par exemple. Attention choisissez de faire le trou entre 2 entretoises polystyrène. Axe du trou par rapport au haut de la piscine : 21 à 25 cm pour refolement et prise balai.

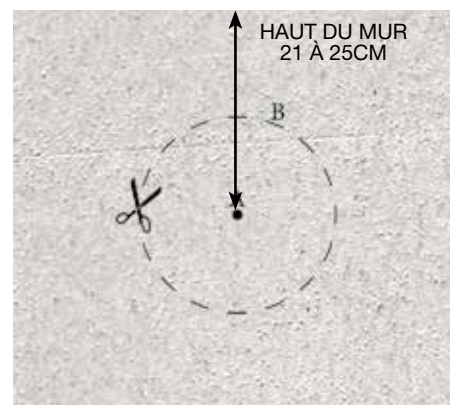

3

Puis, découper l'arrière du bloc coffrant 60 mm. Avant de placer la traversée de paroi il faut visser le refolement sur cette traversée en ayant mis 25 à 30 tours minimum de Téflon sur le pas de vis de la pièce à sceller. Visser à fond.



PROTÉGEZ LES PIÈCES À SCELLER
avec du ruban adhésif orange avant le coulage.

SolidBric

REFOULEMENTS ET PRISE BALAI

Pose dans la structure avant coulage du béton

**Protéger
toutes
les pièces
à sceller
avec du
scotch.**

**4**

Enfoncez la traversée de la paroi jusqu'en butée.

Les traversées de 30 cm dépasseront à l'arrière pour pouvoir être bloquée au besoin par un écrou 2".

5

Serrez de façon à ce que la collerette de la pièce à sceller plaque bien sur la paroi.

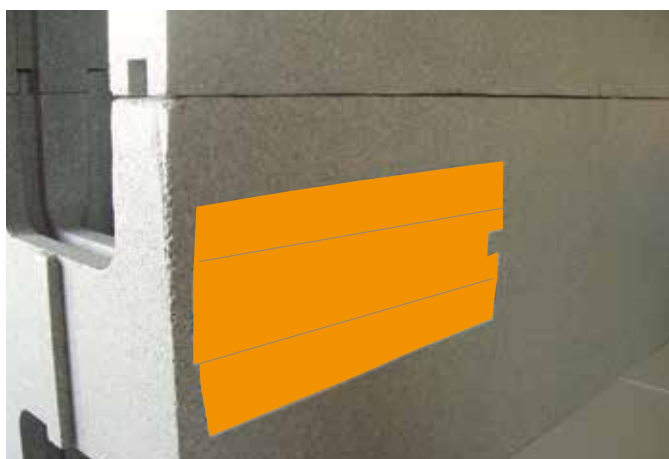
**6**

Protégez avec du ruban adhésif pendant toute l'opération de bétonnage.

La pièce à sceller (ici la traversée) peut être calée avec de la mousse expansive. cette mousse servira aussi à boucher les découpes trop larges ou les trous accidentels causés le long du montage.

SolidBric

SKIMMER

Pose dans la structure avant coulage du béton

1

Couper les plats de chaque côté de la meurtrière, ainsi qu'en dessous (scie à métaux, meuleuse), le cas échéant.

2

Découper les blocs selon les dimensions extérieures de la meurtrière.

**PROTÉGEZ LES PIÈCES À SCELLER**

avec du ruban adhésif orange avant le coulage.

3

Couper le bloc côté remblai à la largeur de la rallonge du skimmer de sorte à le positionner parfaitement de niveau, puis refermer avec une chute de polystyrène bien calée. Finir avec le ferrailage en posant les 2 derniers fers au niveau du skimmer pour la continuité structurelle du béton armé.

Dans le cas de skimmer type miroir où le niveau peut être élevé, les fers devront passer en U inversé sous le skimmer pour être certain que ces fers soient pris sous au moins 3 cm de béton.



4



Le plan de joint du skimmer vient à fleur du mur et doit être parfaitement d'aplomb.



SolidBric

PROJECTEUR

Pose dans la structure avant coulage du béton**1**

Positionner le centre du projecteur à 55 cm maximum du haut du mur.

Tracer un cercle de diamètre correspondant au projecteur et aux empreintes des vis de bride de la niche à sceller*.

Couper à l'aide d'une lame de scie à métaux.

Ne pas prendre tout le diamètre du projecteur comme gabarit de découpe !

**Exple : Skimmer Hayward 3481 ou 3487 : 262mm
Projecteur Superpool / Weltico Design : 245mm*

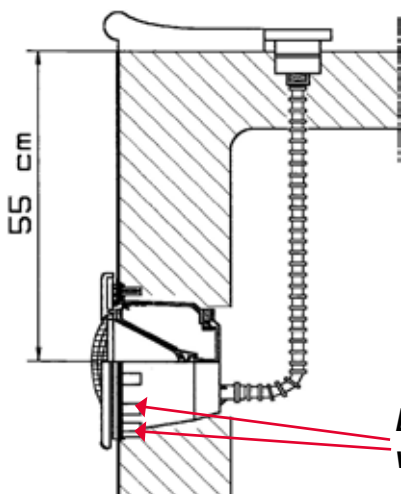

Empreintes des vis de brides

2

Au besoin, couper les fers gênant la pose du projecteur (quel que soit le projecteur).

**PROTÉGEZ LES PIÈCES À SCELLER**

avec du ruban adhésif orange avant le coulage.

3

Après avoir posé le passe câble bien étanché sur la niche (teflon) et passé celui-ci à l'arrière du bloc, poser le projecteur bien à plat sur la paroi ou avec le plan de joint à fleur.

Vous pouvez laisser l'optique dans la niche (sans l'ampoule ni l'enjoliveur pour ne pas les salir) en la bloquant avec du scotch ou la fixer entre 2 blocs avec une simple vis (qu'il faudra retirer ensuite !).

Ensuite, vous pouvez le plaquer avec un planche verticale bien calée qui servira d'étais au coulage (voir page suivante).



SolidBric

L'ARASE ET LES ANGLES

**AVANT DE COULER**

L'arase devra être obligatoirement de niveau car elle va recevoir le profil d'accrochage et les margelles.

Il faut donc couper au cutter tous les crampons qui servent à l'emboîtement des blocs puis installer l'accrochage Hung en U Solidbric par simple emboîtement en laissant libre les 4 angles selon les dimensions ci-contre. Les pièces d'angle seront posées après séchage du béton.

Ce pan coupé peut aussi être réalisé avec le rail en U, qu'il faudra encastrer dans le polystyrène et faire dépasser dans le vide pour être pris dans le béton, avant coulage. Dans les 2 cas, bien faire coïncider la hauteur des rails au niveau de la gorge de l'accrochage.

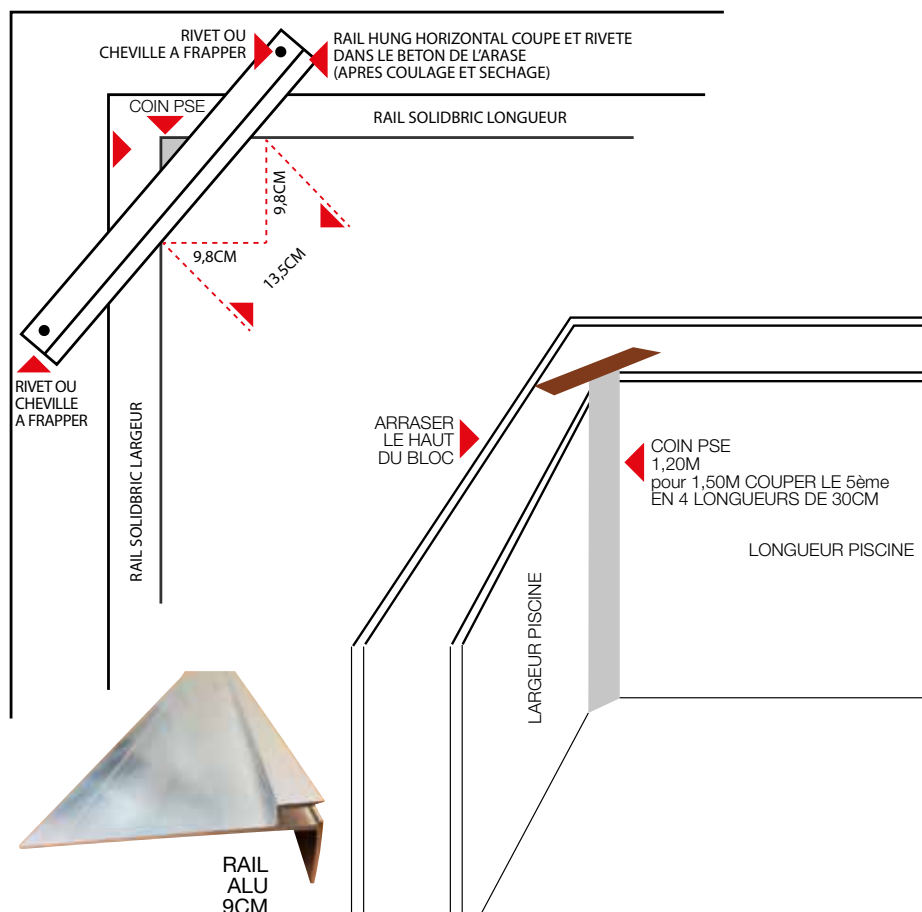
**PROTÉGEZ LES PIÈCES À SCELLER**

avec du ruban adhésif orange avant le coulage. Masquez aussi la gorge du rail liner



Une fois la mise en place de la pièce à sceller du projecteur et du skimmer, il faut aussi mettre en place une planche verticale contre celles-ci (pour éviter que la pression du béton ne les fassent sortir de leur emplacement).

Cette planche doit être bloquée au sol et en haut (par un serrejoint).



Dans le cas de béton livré par centrale (toupie), il faut également caler les murs par l'intérieur, à l'aide de planches verticales placées tous les 2 m environ. Ces planches serviront également à régler la verticalité du mur et les alignements. Vérifiez les diagonales une dernière fois et ajustez au besoin.

En cas de pose prévue d'une **membrane armée**, le rail Solidbric n'est pas recommandé. Vous devrez utiliser un rail plat de 9 cm en PVC ou en Aluminium, à poser sur l'arase, à l'aplomb du mur et fixé à l'aide de rivets inox ou de chevilles à frapper 100% nylon tous les 25 cm.

SolidBric

LES RECOMMANDATIONS



Type de béton à utiliser

**Pas de
béton
liquide !!!**

**Refusez
l'adjonction
d'eau au
coulage**

**Si vous avez
oublié de poser
le rail en U,
un rail plat
PVC ou
aluminium
de 9 cm
sera alors
riveté tous
les 25 cm
sur l'arase
finie.**

C25/30 dosé à 350kg/m³, classe S3 maximum, (méthode d'essai d'Abrams), avec superplastifiant. Il est OBLIGATOIRE de commencer par les 4 angles sur une hauteur de **1m MAXIMUM** puis de recharger périphériquement en tournant sur 2 ronds maxi. Il est recommandé de couler le béton de manière progressive.

Vous pouvez réaliser et couler vous-même le béton.

Après avoir coulé le béton, talocher l'arase, cela facilitera la pose des margelles, puis nettoyez le rail liner.

LES ETAPES



Attention à amorcer la pompe en dehors de la structure



Le rail d'accrochage liner devra être nettoyé avant séchage

RECOMMANDATIONS FABRICANT

Si vous décidez de couler les murs avec une toupie et une pompe à béton, il faut obligatoirement demander au chauffeur de placer au bout du tuyau : un col de cygne qui freinera la chute du béton !



Et non un cône réducteur : ustensile non approprié pour ce type de chantier.

SUIVEZ BIEN LES RECOMMANDATIONS SUIVANTES

SI VOUS COULEZ 1,50 M EN UNE SEULE FOIS il est préférable d'installer à l'intérieur de la piscine un échafaudage de 40 cm de haut (réalisé avec des parpaings et madriers...) afin de maîtriser et contrôler visuellement le remplissage.

COULEZ SUR LES ENTRETOISES (jonctions entre paroi interne et externe de la piscine) et non pas directement dans les cheminées verticales.



N'UTILISEZ PAS d'aiguille vibrante

POUR LIQUEFIER LE BETON D'UNE TOUPIE, exigez un super plastifiant et en aucun cas l'adjonction d'eau qui, mal maîtrisée peut faire éclater certains blocs. Evitez de couler par températures négatives.

SolidBric

RACCORDEMENT DES PIÈCES À SCELLER



Appui impératif du coude sur le débordement de la dalle + plot de mortier

Ne pas croiser vos tuyaux en fond de fouille, afin d'éviter les écrasements et donner du jeu au PVC souple (serpenter)

Sablez vos tuyaux avec 20 cm de sable sans pierre

Le non respect de ces précautions occasionnerait inévitablement des fuites lourdes à réparer

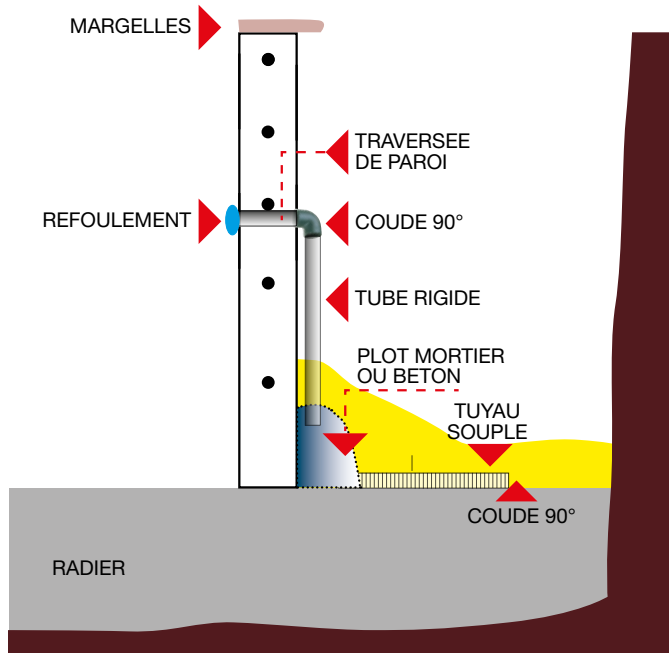
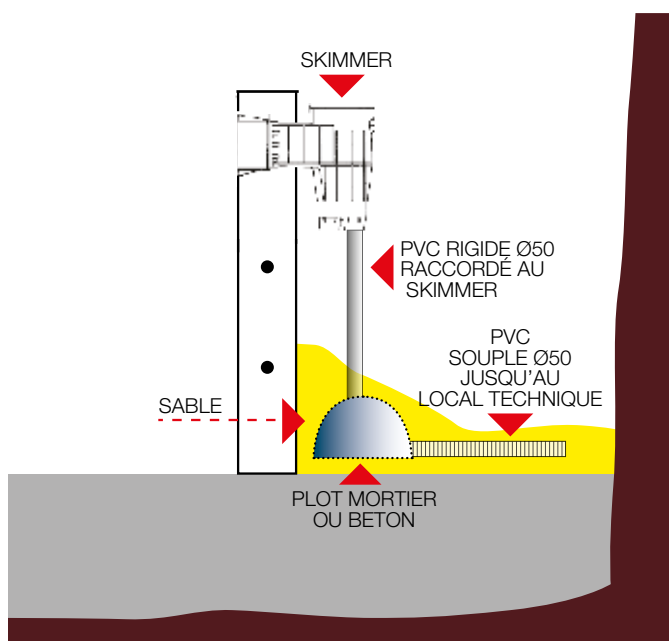

Repérez les tuyaux dans le local technique : les aspirations d'un côté, les refoulements de l'autre).

CONSEIL : 1 pièce à sceller = 1 canalisation jusqu'au local pour pouvoir isoler chaque pièce

- 1 Les parties mâles à visser doivent être teflonnées et non collées.
- 2 Les parties à coller doivent être poncées, décapées puis encollées (double encollage).
- 3 Le tuyau souple ne doit être collé qu'avec la colle spéciale bleue après décapage au solvant PVC.

Skimmer

- 1 Sous le skimmer, visser un raccord droit mâle/femelle à coller. Collez le PVC rigide dans le raccord.
- 2 Collez à l'autre extrémité un coude Ø 50, calé au sol.
- 3 Collez le tuyau souple à l'autre extrémité du coude.
- 4 Prévoyez un trop plein sur la sortie supérieure latérale ou arrière du skimmer, (son tuyau devra passer sous la dalle de la terrasse).

Prise de refoulement et prise balai

- 1 Collez un tube Ø 50 dans la traversée et laissez-le dépasser de 3 à 4 cm, réalisez une descente comme sur le schéma ci-contre.
- 2 Au bout du tuyau PVC rigide, collez le coude, à l'autre extrémité du coude collez le tuyau souple.

IMPORTANT

La pose de PVC souple pour la prise balai rendra impossible l'utilisation d'un robot à surpression. Dans ce cas, prévoir un tuyau en polyéthylène.

SolidBric

ETANCHÉITÉ

Etanchéité

L'étanchéité sur les blocs Solidbric sera réalisée à l'aide d'un liner ou d'une membrane armée type Proflex.

Avant la pose d'un liner, il est impératif de poser un feutre épais l'aide de colle en bombe Superpro.



La pose du liner est une étape importante, nous vous recommandons la pose par un professionnel averti.



Pot de 5kg - 50m²



500ml - 25 à 50m²

SolidBric

FILTRATION

Cette notice ne comporte pas de partie liée à la filtration. Le montage du local technique dépend de ses équipements. Veuillez vous rapprocher de votre revendeur.



Fiche récapitulative disponible pour l'utilisation de votre filtre à sable à afficher dans le local technique
Réf SCP-050-0054



SolidBric

Alarme, clôture, couverture à barres, volet, abri sont tout autant de solutions qui s'offrent à vous selon votre budget et vos envies.

Il est obligatoire de sécuriser la piscine dès la mise en eau.

Loi n° 2003-9
du 3/01/03
Décret
d'application
n° 2003-1389
du 31/12/03



En cas d'accident
Sortez l'enfant de l'eau le plus rapidement possible.

Appelez immédiatement les secours et suivez les conseils qui vous seront donnés.

Remplacez les habits mouillés par des couvertures chaudes.

SÉCURITÉ

Surveillance et prévoyance

La surveillance des enfants doit être rapprochée et constante

- Désignez un seul responsable de la sécurité.
- Renforcez la surveillance lorsqu'il y a plusieurs utilisateurs dans la piscine.
- Imposez un équipement personnel de flottaison (personne ne sachant pas nager).
- Apprenez à nager à vos enfants dès que possible.
- Mouillez nuque, bras et jambes avant d'entrer dans l'eau.
- Apprenez les gestes qui sauvent, surtout ceux spécifiques aux enfants.
- Interdisez sauts et plongeurs en présence de jeunes enfants.
- Interdisez course et jeux vifs aux abords de la piscine.
- N'autorisez pas l'accès à la piscine sans gilet ou brassière pour un enfant ne sachant pas bien nager et non accompagné dans l'eau.
- Ne laissez pas de jouets à proximité et dans le bassin qui n'est pas surveillé.
- Maintenez en permanence une eau limpide et saine.
- Stockez les produits de traitement d'eau hors de la portée des enfants.
- Prévoyez un téléphone accessible près du bassin (portable ou non).
- Prévoyez une bouée et une perche à proximité du bassin.



La norme NF EN 16582-1 exige la mise en place de 2 pictogrammes à moins de 2m de la piscine :

- Le pictogramme ISO20712-1 WSM002 «Gardez les enfants sous surveillance»
- Le pictogramme ISO20712-1 WSP005 « Ne pas plonger»



Aucun système de sécurité homologué ne pourra remplacer votre surveillance active.

Apprenez à votre enfant à nager dès l'âge de 6 ans et faites-lui prendre conscience du danger.

Apprenez les gestes qui sauvent.

En silence, un enfant peut se noyer en moins de 3 minutes et dans 20 cm d'eau.

SolidBric

Pour profiter pleinement de votre piscine, suivez scrupuleusement les consignes ci-après. Si des éléments vous manquent, consultez votre installateur.



Il est préférable de remplir sa piscine avec l'eau de ville, celle-ci étant saine et équilibrée et non chargée en métaux.



Ne jamais manipuler la vanne 6 voies avec la pompe en marche

ENTRETIEN DU BASSIN**Marche normale de votre piscine****NIVEAU DE L'EAU**

Idéalement aux 3/4 haut du skimmer.

SKIMMER

Le panier sera toujours propre, utiliser un préfiltre Net'Skim jetable (en vente chez votre revendeur).

POMPE

Le préfiltre devra toujours être propre et vidé au moins 1 fois par semaine à moins d'utiliser des filets Netskim sur les paniers de Skimmers.

FILTRE

La pression de service est de 0,400/0,800 bar. Dès que la pression augmente, il faut faire un lavage du filtre.

TEMPS DE FILTRATION

La règle est de diviser la température de l'eau par 2 pour obtenir le nombre d'heures.
Exple : eau à 28°C, le temps minimum de filtration sera de 14h.

COFFRET DE PROGRAMMATION

Protection thermique du moteur de la pompe : un disjoncteur calibré réglable protège celle-ci. Avant tout problème, vérifiez que celui-ci est enclenché. Peut-être serez-vous amené à régler la molette de puissance si celui-ci saute fréquemment. La procédure de réglage de l'horloge se trouve sur la notice livrée avec le coffret par le fabricant.

VANNE 6 VOIES

Lire attentivement la notice d'utilisation livrée avec le filtre. (voir page 38)

Produits de traitement**Consignes générales de sécurité :**

- Ne jamais mélanger les produits
- Lire attentivement les consignes figurant sur les étiquettes
- Ne jamais respirer le produit (poussières, vapeurs...)
- Eviter le contact avec la peau, les yeux ou les vêtements
- En cas de contact avec la peau ou les yeux, rincer abondamment avec de l'eau, et consulter un spécialiste.
- Mettre toujours le produit dans l'eau, et non l'eau dans le produit
- Stocker dans un endroit frais, aéré et ventilé, à l'abri de l'humidité
- Tenir loin de toute source de chaleur, d'étincelles
- En cas d'incendie ou d'explosion, ne pas respirer les fumées
- Ne pas rejeter dans l'environnement
- Conserver dans le récipient d'origine, toujours bien fermé
- Tous ces produits sont nocifs en cas d'ingestion.

Conseils

Afin d'éviter un précipité de calcaire, il est conseillé d'ajouter lors de la mise en eau de votre bassin, un produit anticalcaire. Les particules minérales de votre eau seront ainsi maintenues en suspension, évitant tout risque de salissure ou de dépôt organique sur les parois de votre piscine. Cette opération est à renouveler à chaque apport d'eau.

- Suite à une chloration choc/ traitement oxygène choc/brome choc, faites fonctionner la filtration 36 heures non-stop.
- Pas de floculation avec les filtres à diatomées ou cartouches, sauf avec la marque FLOVIL, spécialement conçue pour les filtres à cartouches.
- Un anti-algues "spécial brome" est obligatoire avec le traitement au brome.
- Nettoyer le filtre 2 fois par an, il est préconisé de réaliser au minimum un détartrage avec un produit approprié. Cette opération rendra au sable toute sa finesse de filtration.
- Bien nettoyer la ligne d'eau (la surface). Les graisses contenues dans les huiles solaires se rassemblent à la surface, et se déposent sur les bords du bassin. Ces auréoles graisseuses sont inesthétiques et propices au développement d'algues et de bactéries. Utilisez un produit spécifique pour bien nettoyer votre ligne d'eau, ainsi que pour l'intérieur de vos skimmers.
- Effectuez des apports d'eau "neuve" (de ville) dans votre piscine régulièrement et tout au long de la saison. Vous re-alimenterez ainsi votre piscine d'une eau minéralisée.
- Ne pas utiliser des produits tels que le sulfate de cuivre car ils s'accumulent dans l'eau et dans le corps, et peuvent nuire à votre état de santé (système digestif), colorer les cheveux ou le revêtement de votre bassin.
- Pour aspirer le fond de la piscine (algues mortes/dépôts...) sans la troubler, il est conseillé d'utiliser un balai aspirateur sans brosse. Evitez d'utiliser des appareils électriques à l'ouverture de printemps car ceux-ci pourraient rapidement s'encrasser, et remettre en suspension les dépôts d'algues.

SolidBric



Ne jamais Verser Directement les produits dans La piscine !



En cas de sulfatage (bouillie Bordelaise) près de votre piscine, vous risquez de la décolorer et de faire apparaître des taches.

Demandez conseil à votre revendeur

TRAITEMENT DU BASSIN

Une piscine est un endroit de détente et de relaxation pour toute la famille. Cependant, un minimum d'entretien est nécessaire afin que l'eau du bassin reste agréable et ne présente aucun risque pour les baigneurs. Afin de ne pas avoir de mauvaises surprises, un large panel de solutions s'offre à vous afin de garder une eau claire et limpide.

- L'oxygène actif (maxi 28°)
- Le brome
- Le chlore
- Les anti-algues

Mais d'autres facteurs prioritaires ne peuvent être négligés comme :

- Le pH
- La dureté (le T.H.)
- L'alcalinité (T.A.C.)

L'équilibre de l'eau

C'est la clé essentielle pour assurer une efficacité optimale du traitement de votre eau. Cet équilibre est maintenu par 3 facteurs : le pH, la dureté (T.H.) et l'alcalinité (T.A.C.). Ces 3 facteurs constituent la balance de Taylor.

LE PH

Le pH (Potentiel Hydrogène) indique l'acidité ou la basicité de l'eau du bassin. L'ajustement du pH est la première étape, mais aussi la plus importante pour équilibrer votre eau. Votre pH doit se situer entre 7,0°/7,4° afin d'optimiser au maximum l'efficacité des traitements. Ce taux doit être fréquemment contrôlé car un grand nombre de facteurs peuvent venir le perturber (eau de pluie, températures etc...). Afin de conserver le taux de pH à une valeur normale, plusieurs solutions s'offrent à vous. Afin de mesurer le pH de votre bassin, vous pouvez vous procurer des trousses de contrôle disponibles chez votre revendeur. Facile d'utilisation, les bandelettes vous montreront le pH et bien d'autres paramètres. Une fois le pH mesuré, et si l'ajustement est nécessaire, vous devrez utiliser du pH+ ou du pH- selon les résultats de l'analyse :

- Si votre bassin a une teneur en pH inférieure à 7°, il faudra alors introduire du pH+
- Si le pH est supérieur à 7,4°, alors c'est du pH- qu'il faudra ajouter.

Mais le plus simple pour ajuster le pH de votre bassin est d'installer une régulation de pH. Ces appareils sont d'une très grande efficacité et limitent la consommation de produit car la moindre variation est corrigée sans attendre par petites injections.

Le T.H

Il permet de mesurer la concentration de la teneur globale en sels de calcium et de magnésium. La table ci-dessous vous permet de vérifier l'état de

vosre eau.

- 0° à 4° F, l'eau est très douce
- 4° à 8° F, l'eau est douce
- 8° à 18° F, l'eau est moyennement dure
- 18° à 30° F, l'eau est dure
- Au-delà de 30° F, l'eau est considérée comme très dure. Une eau au-delà de 20° F est très chargée en calcaire, ce qui signifie qu'elle est hautement entartrante pour vos installations, pouvant dégrader votre matériel. Afin de remédier aux problèmes de T.H, il est recommandé d'utiliser un stabilisateur de dureté (séquestrant calcaire), en vente chez votre revendeur. Renseignez-vous auprès de celui-ci pour avoir des renseignements concernant les problèmes dus au fort taux de T.H.

Remonter le taux de TH

Le T.A.C.

Il représente la teneur en ions bicarbonates et carbonates présents dans l'eau de votre piscine. Il indique la capacité de l'eau à absorber les fluctuations de pH (pouvoir tampon). Sa valeur idéale doit être supérieure à 10° F. Dans le cas où cette valeur serait trop basse, l'utilisation d'un produit spécifique renforcera l'effet tampon. **ATTENTION** Lors de forte chaleurs, après un gros orage, le T.A.C. doit être contrôlé.

La balance de Taylor

Les études sur les données régissant l'équilibre de l'eau ont conduit à des graphiques permettant d'évaluer le T.H., le T.A.C. et le pH d'une eau équilibrée. Mesurer le T.H. et le T.A.C., tracer une ligne entre ces 2 données pour obtenir alors le pH d'équilibre. Toutefois, le pH idéal pour la baignade étant de 7,2°, il est préférable de rectifier le T.A.C. ou le T.H. pour se rapprocher le plus possible de cette valeur. Une eau équilibrée lorsque les 3 paramètres forment une ligne droite passant par le pH de confort.

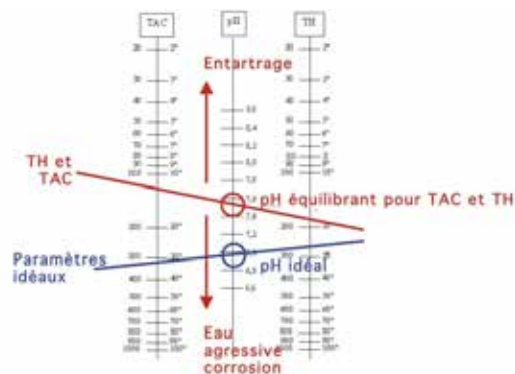

Table de Taylor

SolidBric



Même hivernée, votre piscine doit rester conforme à la norme sur la sécurité des piscines

Demandez conseil à votre revendeur

8 ÉTAPES POUR PROTÉGER & HIVERNER

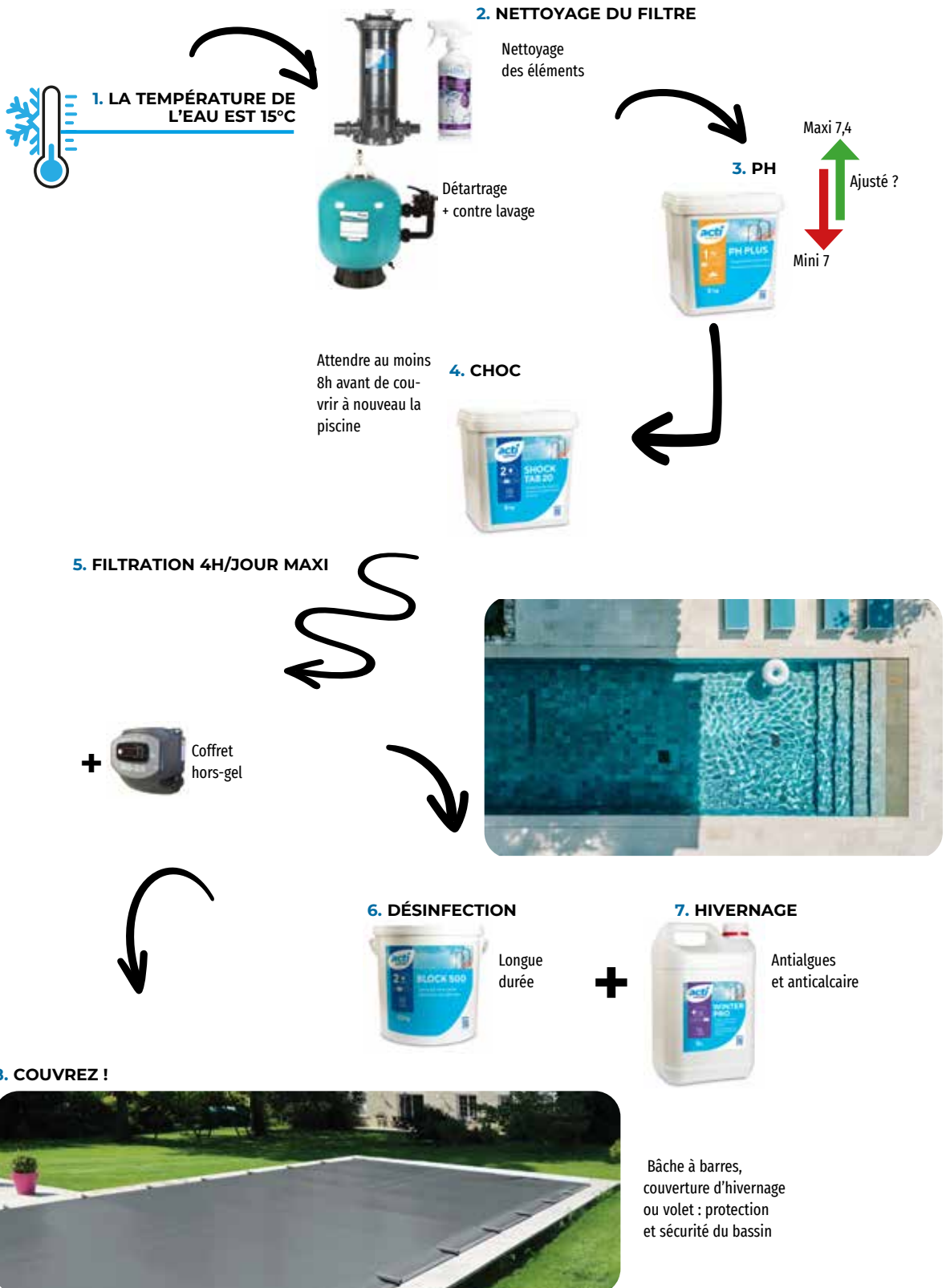

SolidBric

L'ENTRETIEN DE VOTRE PISCINE

Votre installateur conseil :
Demandez son tampon)

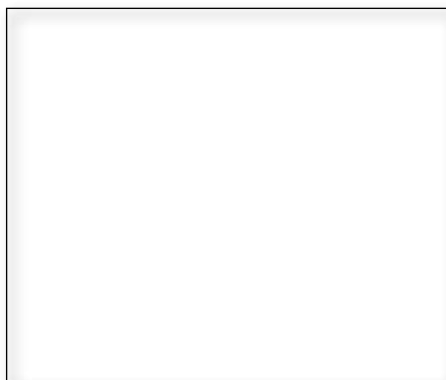

Réglage des vannes PVC

Vanne filtre sur : Filtration
Vidange : fermée
Refolements : ouverts
Bonde de fond : ouverte ou
1/2 ouverte
Skimmer(s) : ouvert(s)
Prise balai : fermée



**Avant toute manipulation de la vanne 6 voies
il est IMPERATIF d'arreter la pompe**

La filtration

Idéalement filtrer en journée.

Positionnez la vanne en mode filtration. Puis mettez la pompe en marche. Respectez les temps de filtration requis en fonction de la température de l'eau : la règle consiste à diviser par 2 la température de l'eau pour obtenir le temps de filtration journalier en heures :

ex: Une eau à 28°/2 = 14h par jour de temps de filtration minimum. Favoriser les heures chaudes.

Le nettoyage du filtre

- Arrêtez la pompe et positionnez la vanne 6 voies sur LAVAGE et ouvrez la vanne sur CANALISATION EGOUT le cas échéant,
- Mettez la pompe en marche pendant 1 à 3 minutes selon le degré de salissure : observez l'eau qui passe dans le témoin transparent et attendez que l'eau devienne claire,
- Arrêtez la pompe, tournez la vanne vers RINÇAGE,
- Démarrez la pompe de nouveau et laissez tourner 20 à 30 secondes, puis arrêtez la pompe,
- Remettez la vanne sur position FILTRATION, refermez la vanne sur la canalisation égout,
- Puis remettez la filtration en marche.

Pour un nettoyage en profondeur (vivement recommandé à l'ouverture du bassin), utiliser le produit ACTI Nettoyant Filtre afin de retirer les dépôts de calcaire, les corps gras et pour prolonger la durée de votre sable et limiter la consommation de produits.

Le nettoyage avec balai manuel

Laissez la vanne 6 voies sur FILTRATION. Puis mettez la pompe en marche. Immergez le balai et remplissez le tuyau flottant à l'aide d'un refolement puis allez à la prise balai en bouchant le tuyau avec le plat de la main. Emboitez le tuyau dans la prise balai. Si l'aspiration est trop faible, fermez progressivement toutes les vannes d'aspiration du ou des skimmers et de la bonde de fond.

Le traitement de l'eau

Reportez- vous à la page 36.

Niveau de l'eau

Vérifiez que votre niveau d'eau se situe toujours au moins aux 2/3 des ouvertures de skimmers (un lavage de filtre ou l'évaporation naturelle peut modifier de façon importante le niveau d'eau).

Sécurité

Stockez vos produits chimiques dans un endroit bien ventilé et hors de portée des enfants. Conformez-vous bien aux instructions sur les emballages. Ne stockez pas les chlores galets et les chlores rapides côte à côte. Ne mélangez pas des produits différents, même dans le skimmer. Ajoutez toujours le produit à dissoudre dans l'eau et non l'inverse.

Loi Art. L 128-1 « Les piscines enterrées, non closes privatives à usage individuel ou collectif, doivent être pourvues d'un dispositif de sécurité normalisé visant à prévenir le risque de noyades ». Nous vous rappelons que même si l'un des dispositifs de sécurité doit obligatoirement équiper la piscine, il ne remplace pas la présence d'un adulte vigilant à proximité.



Pompiers : 18

Samu : 15

Médecin : _____

Centre anti poison : _____

The logo for SolidBrick, featuring the brand name in a stylized font with a blue and yellow color scheme.

THERMAPOOL

LES RECOMMANDATIONS DE POSE DU FABRICANT

POOLINEASY

LES RECOMMANDATIONS DE POSE DU FABRICANT

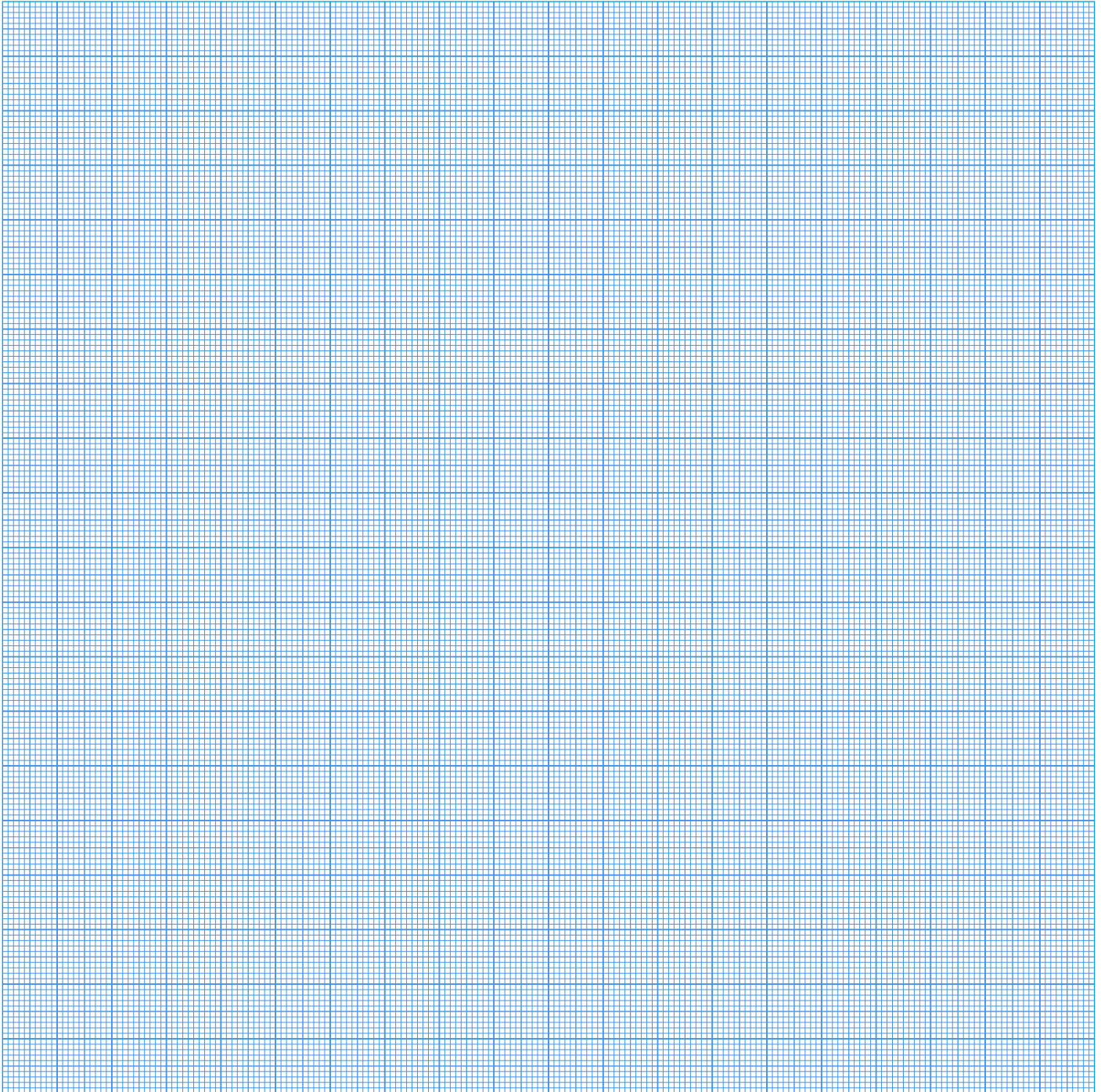



SolidBric

