

# iGarden

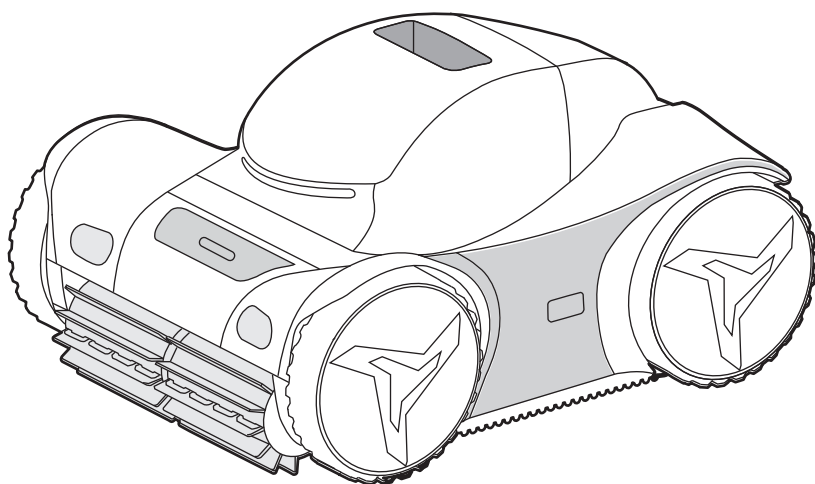

## **iGarden Pool Cleaner M1 Series**

— USER MANUAL —

Please read this manual carefully before installing and operating your pool cleaner, and keep this manual for future reference to ensure safe and effective use.

---

# Table of Contents

**1 Introduction** 01

**2 Important Safety Information** 01

2.1 Warnings

2.2 Operating Conditions

**3 What's in the Box** 02

**4 Getting Started** 03

4.1 Charge

4.2 Assemble Parts

4.3 Quick Start

**5 Learning The Control Panel** 05

5.1 Control Panel Overview

5.2 Control Panel Details

**6 Connect To WiFi** 06

---

**7 Care And Cleaning**

07

7.1 Filter Box

7.2 Impeller

7.3 Roller Brush

7.4 Tires

7.5 Battery

**8 Troubleshooting**

10

**9 Cleaner Specifications**

12

**10 Regulatory & Compliance**

14

**11 Warranty**

15

**12 Support**15

---

---

# 1 Introduction

Thank you for purchasing the Moov Pool Cleaner M1 Series. Reading and following instructions provided is crucial for a better user experience.

## 2 Important Safety Information

### 2.1 Warnings

Failure to comply with the instructions can result in injury, damage to the product or other property.

- **Designed for pools.** Use only to clean your pool. The cleaner is intended for residential use.
- **Children.** Keep children away from the cleaner. Individuals with reduced physical or mental abilities should not use it without supervision.
- **Proper installation is required.** Please follow the country's local installation standards. Damage from an incorrect installation is not covered by the warranty.
- **Do not enter the pool while the cleaner is running.**
- **Charging.** Use only the power supply and charge at least 3.5 meters (11.48 ft) away from the pool. If you notice anything unusual while charging, for example a strange smell, unplug it immediately and contact us.
- **Cleaning and maintenance.** Turn the cleaner off and unplug it before cleaning and maintenance. Only use original replacement parts from the manufacturer.
- **Control panel.** Make sure your hands are dry when using the control panel.
- **Repair.** Do not attempt to repair the device yourself, please contact us instead.
- **Using conditions.** The cleaner is recommended to be used in water deeper than 40 cm (1.31 ft) to protect its motor. When the battery level is below 30%, this cleaner will switch to floor-only cleaning mode. While cleaning the pool floor, it cannot traverse cross-slopes steeper than 30 degrees. Do not run the cleaner while adding chlorine to the water. Do not use this product during thunderstorms or bad weather.
- **Storage.** Do not expose this product to rain or direct sunlight for extended periods. Clean and dry the product after each use before storage. For long-term storage, unplug and neatly store the charger cable to prevent damage. Keep your cleaner in a cool, dry place with temperature between -10 to 45°C (14 to 113 °F) and humidity between 30% to 70%.

- **Handling.** Lift the cleaner out gently. After removal, keep it in an upright position to drain water before storing it flat. Never lift the cleaner out of the pool by a slide rod, as it may damage the product.

## 2.2 Operating Conditions

Parameter	Range
Working Water Depth (m)	1-2.5 m / 3.3-8.2 ft
Pool Water Temperature	4-35 °C / 39.2-95 °F
pH level	7.0-7.8
Sodium Chloride Concentration (PPM)	Maximum = 5000 PPM
Chlorine Content (PPM)	Max 4PPM

### 💡 NOTE:

The battery life of this product may be reduced if the pool water temperature is below 15°C / 59°F.

## 3 What's in the Box

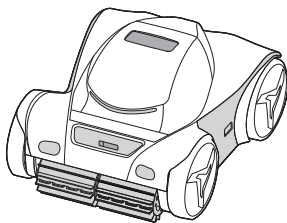

Pool Cleaner

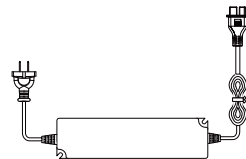

Charger

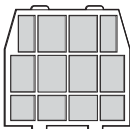

Filter



Hook

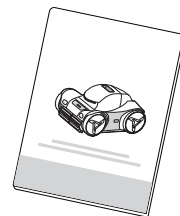

Manual

### 💡 NOTE:

The packaging of this product includes the following items. If there is any damage or missing parts, please contact the retailer.

---

## 4 Getting Started

### 4.1 Charge

Uncap and plug the included charger into a power outlet (120V). Seeing all three indicator lights on, unplug and cover the cap back.

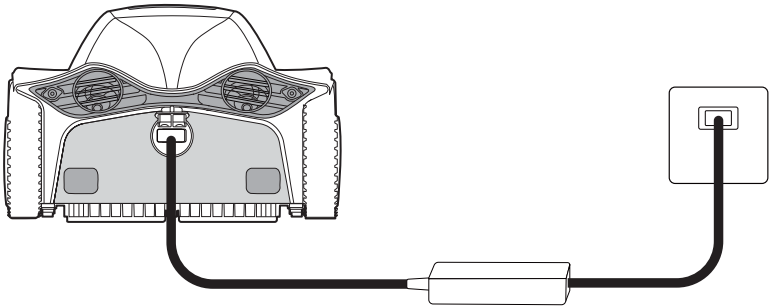

### 4.2 Assemble Parts

Attach the hook to the extension pole (Not included in the package).

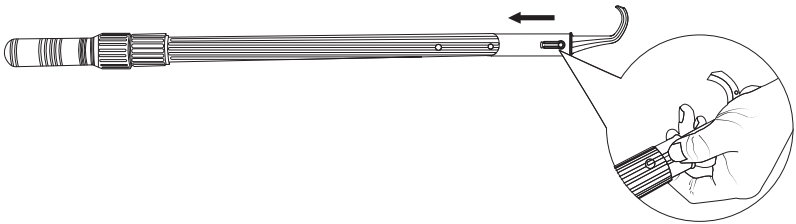

### 4.3 Quick Start

Switch the cleaner on.

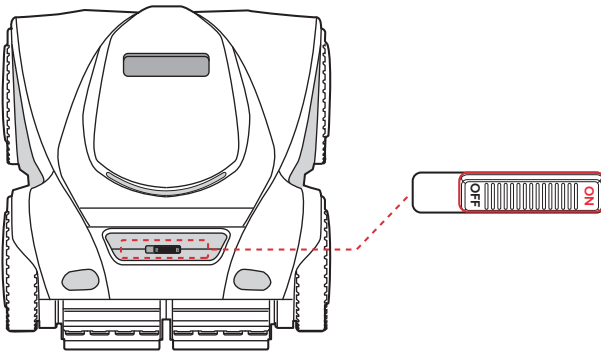

Place the robot in water, hold it and rotate the cleaner to let the air escape. See image below:

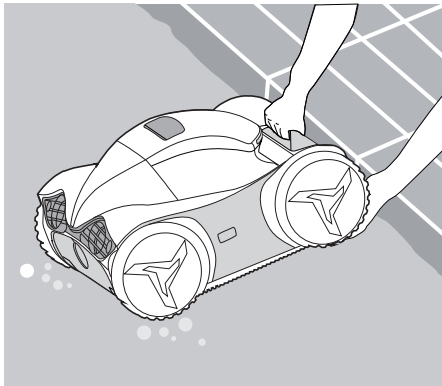

 **NOTE:**

Make sure it is submerged under water within 3 minutes after turning on, or it will automatically stop.

## 5 Learning The Control Panel

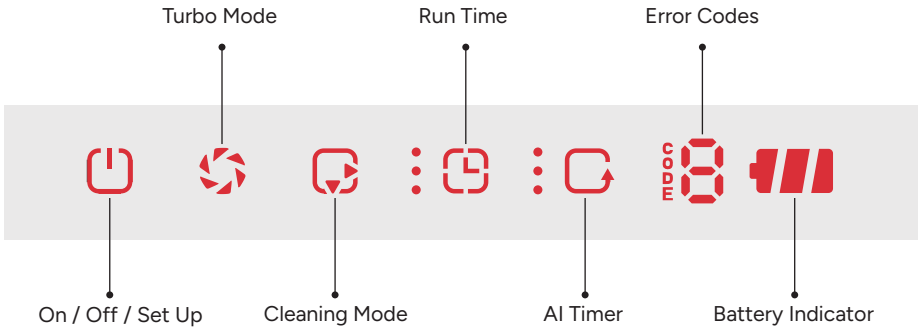

### 5.1 Control Panel Overview

Button	Icon	Effects	Function
On / Off / Set Up		Light Flashes / On	Setup / Operation Starts
Run Time		1 / 2 / 3 LEDs or Off	1h / 1.5h / 2h or Low Battery
Cleaning Mode		Bottom / Top LED On / Off	Floor Only / Wall & Waterline Only
		*Both LEDs On	*Wall & Waterline first, then Floor
		*Both LEDs Off	*Full Coverage
AI Timer		1 / 2 / 3 LEDs or Off	Auto-Clean Every 24 / 48 / 72 h / Disabled
Turbo Mode		LED On / Off	Turbo Mode On / Off
Error Code		E1-E6	System Fault (see Troubleshooting)
Battery Indicator		LEDs On / Flash	20-100% Battery Levels / Charging

#### \*Important Cleaning Modes Explained

##### Wall & Waterline first, then Floor

Recommended for most cleaning needs; Does not clean tanning ledges or other shallow areas.

##### Full Coverage

Cleans Floor → Wall → Waterline to cover all areas (Includes tanning ledges); May use more power than Wall & Waterline first, then floor.

## 5.2 Control Panel Details

Function	Condition	Response
Turn On Hold	3 s	Wake and Start Setting
Turn On Tap	After Setting	Save Setting and Auto-clean In Water
Preset Run Cycle	Tap AI timer button	Clean and stop until the first cleaning cycle is done. Auto-clean again after a 24h interval.
Low Battery	LED Flashes	< 15% Power Levels Parks and Stops

## 6 Connect To WiFi

Hold Cleaning Mode for 3s. When you hear a tone, it is ready to pair. Connect device to network in the "Moov Pool" App before placing it into the water. Once the Control Panel lights up, the WiFi is set. Scan the QR Code below to download:

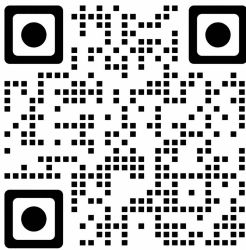

Android

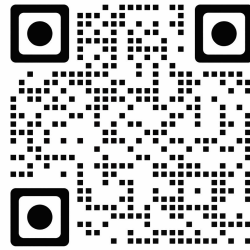

iOS

---

## 7 Care And Cleaning

### 7.1 Filter Box

1. See the filter basket.
2. Lift the handle to remove the filter basket.
3. Open and separate the double-layer filter box.
4. Rinse the filter box.
5. Align upper clips with the matching slots to restore the filter box.
6. Slide into bottom slots until it clicks into place.

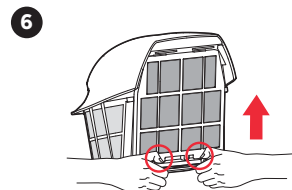
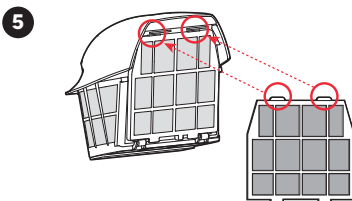
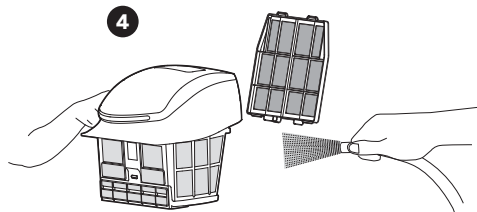
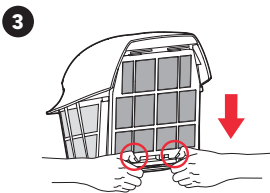
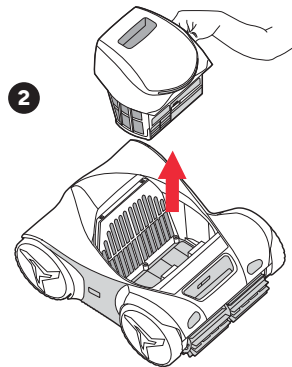
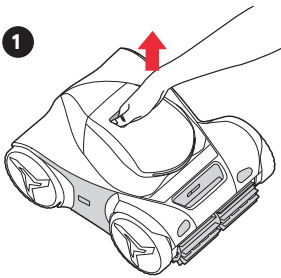

**💡 NOTE:**

1. The robot comes equipped with a single-layer filter by default, which is generally sufficient for daily cleaning.
2. When dealing with fine debris such as sand, dirt, or settled dust, it is recommended to perform an initial clean with the single-layer filter first, then switch to the double-layer filter for a thorough clean to achieve optimal results.

**7.2 Impeller**

Turn off the cleaner when seeing performance declines.

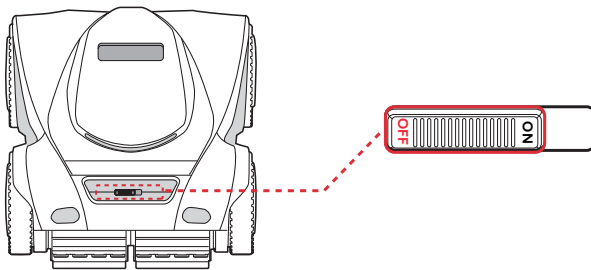

- Unscrew and remove the back cover.
- Take out the impeller to clean debris.

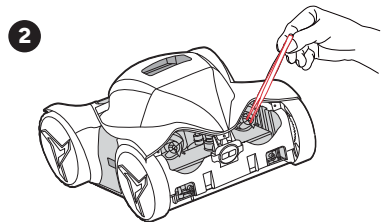
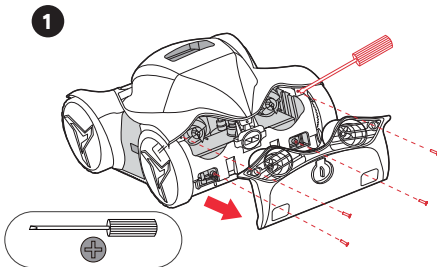
**💡 NOTE:**

Contact us for assistance when you encounter difficulties.

---

### 7.3 Roller Brush

Release tabs, slide on new brushes.

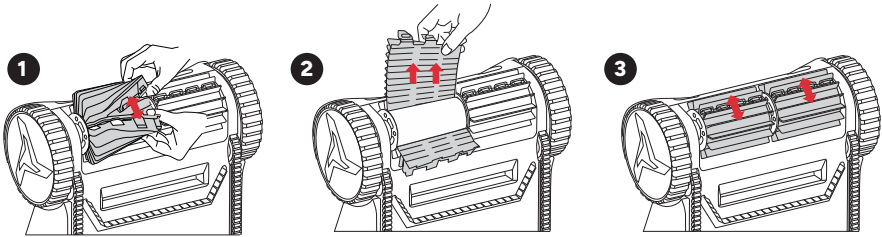

### 7.4 Tires

Remove the cap from the wheel, and replace the worn tire.

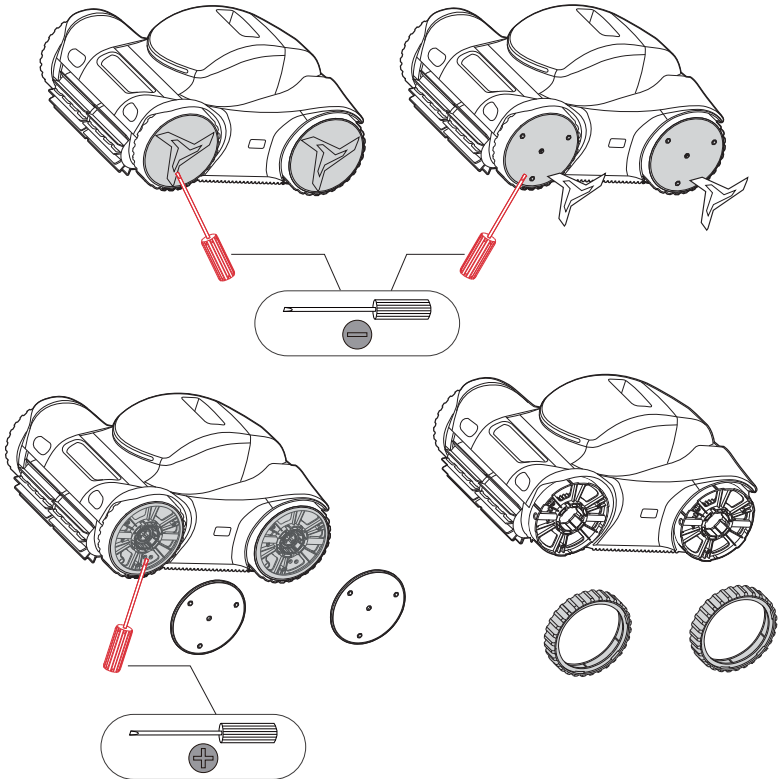

### 7.5 Battery

Fully charge the cleaner every 3 months.

## 8 Troubleshooting

Problem	Cause	Solution
<b>Charging failure</b>	Debris on the charging cable	Clean debris
	Charging cable damage	Replace charging cable
<b>Startup failure</b>	Invalid "Turn On" setting	Turn ON again
<b>No Movement/ Pump</b>	Control panel wet	Dry the panel and try again
	Wrongful operation	Restart the cleaner/ Reselect modes
	Low battery level	Fully charge
<b>Moving but not pumping</b>	Out of water	Submerge fully
	Turn on improperly	Turn it on after setup. LED ON indicates turning on successful.
	Filter box full	Clean the box
	Impeller stuck	Clean debris in OFF state
<b>Pumping but not moving</b>	Filter box full	Clean the box
	Inlet clogged	Clean the inlet
	Low battery level	Fully charge
	Motion motor stuck	Contact us for motor replacement
<b>Not climbing</b>	Belt stuck	Adjust the belt
	Worn belt	Replace the belt
	Roller brush stuck	Clean the roller brush
	Obstacles blockage. Stop for protection setup	Clean the obstacles and restart the cleaner
	Filter box full	Clean the box
	Bottom cleaning mode	Switch modes

<b>Poor cleaning</b>	Impeller stuck	Clean debris in OFF state
	Filter box full	Clean the box
	Inlet clogged	Clean the inlet
	Low battery level	Fully charge
<b>Abnormal operation</b>	See potential causes identified in "Poor cleaning"	Fix the issue according to solutions listed in "Poor cleaning"
	Worn filter net	Replace the filter net
	Software glitch	Restart the cleaner
<b>Error Code</b>	E1–E6	Restart the cleaner. If the issue persists, contact us.

## 9 Cleaner Specifications

Model	M1-50	M1-100
Mode: Floor Mode		
Battery Life	5h	10h
Charging Time	Approx. 5h	Approx. 5.5h
Battery Capacity	10000 mAh Lithium Ion	12500 mAh Lithium Ion
Recommended Maximum Pool Length	9m (29.5ft)	15m (50ft)
Optimal Pool Temperature	4~35°C/39.2~95°F	
Cleaning Mode	Floor Only; Wall & Waterline Only; Wall & Waterline first, then Floor; Full Coverage	
Turbo mode	YES	
Multiple Cycle Option	1 h / 1.5 h / 2 h / Max	
AI Timer	24h/48h/72h	
APP Application	YES	
Filter Capacity	4.5L	
Filtration Accuracy	Double layers	
Pump Flow Rate	12-19m <sup>3</sup> /h (3170-5020GPH)	16-23m <sup>3</sup> /h (4227-6076GPH)
Running Power	20-100W	
Moving Speed	12m/min (39.4ft/min)	
Number of Motors	4	

---

Charger Input	120VAC ~ 50/60Hz
Running Voltage / Current	25.2V/1A
Robot NW / GW	10.9kg/16.5kg (24lbs / 36.4lbs)
Product Dimensions (L×W×H)	482*392*249 mm (19.0 × 15.4 × 9.8 inch)
Package Dimensions (L×W×H)	580*448*330 mm (22.8 × 17.6 × 13.0 inch)
 <b>NOTE:</b> Tested in a pristine 3 x 8m (9.84 x 26.25ft) rectangular pool under controlled lab conditions. Actual battery life may vary with pool shape, size, and water quality. The manufacturer reserves the right to modify the above parameters without prior notice.	

## 10 Regulatory & Compliance

### Indoor Charging Only

Charge the cleaner indoors in a dry area away from direct sunlight.

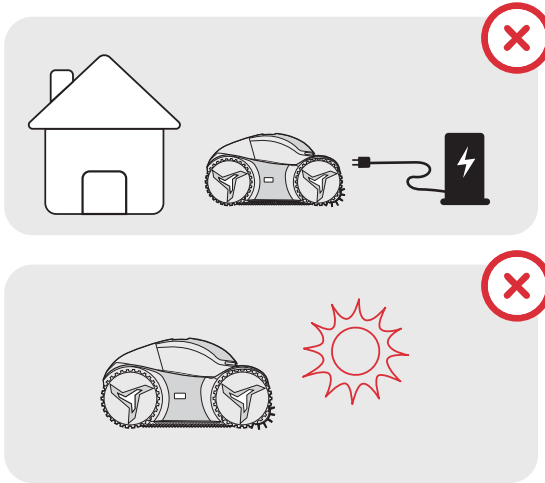

### Battery Recycling

The unit contains a lithium-ion battery. Recycle batteries at qualified facilities.

Recycling batteries benefits the environment and public health. Do not disassemble or dispose of batteries in household trash or municipal recycling bins.

For complete regulatory statements (FCC Caution, FCC Statement, IC Statement) and manufacturer information, visit: [www.moovpool.com](http://www.moovpool.com).



### Situations Not Covered by Warranty

- Failure to comply with the instructions.
- Product damage caused by misuse or any reason other than manufacturer defects.
- Damage caused by cleaning and maintenance performed by unauthorized third parties.
- Batteries damaged by unauthorized third parties.
- Overcharging the battery using a non-specified input power cable.
- Using non-specified accessories that cause the product to malfunction.

---

## 11 Warranty

Full Unit (motor, battery, electronics): 3 years

Consumables (brushes, baskets, filters, tracks): 6 months

For complete warranty terms—including exclusions, service process, and limitations—please visit: [www.moovpool.com](http://www.moovpool.com).

## 12 Support



Email: [support@moovpool.com](mailto:support@moovpool.com)



Official Website: [www.moovpool.com](http://www.moovpool.com)



CAN: (450) 328-5858

US: (407) 559-2077

Full legal terms and updated specs: [www.moovpool.com](http://www.moovpool.com)



# iGarden

 [www.igarden.ai](http://www.igarden.ai)



(ES)

Version: M1-FLR090-V0 (EN/FR)

Thank you for choosing our Cordless Robotic Pool Cleaner.

# iGarden

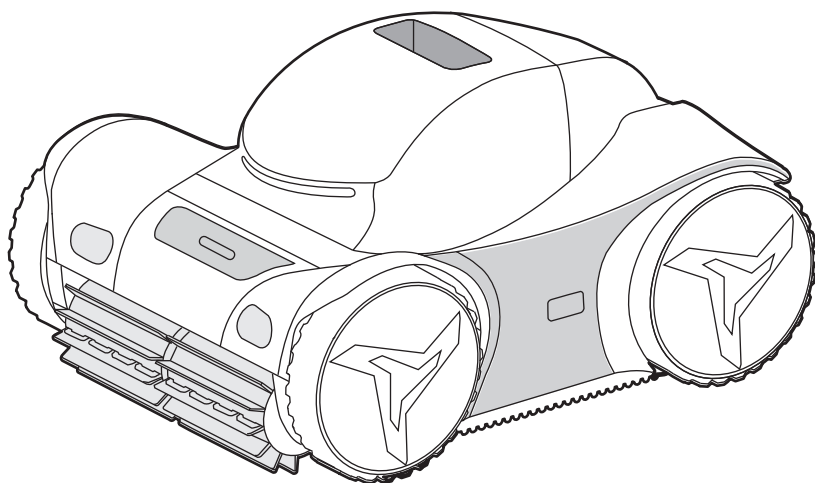

## **Nettoyeur de piscine iGarden série M1**

— Manuel d'utilisation —

Veuillez lire attentivement ce manuel avant d'installer et d'utiliser votre nettoyeur de piscine, et conservez ce manuel pour vous y référer ultérieurement afin de garantir une utilisation sûre et efficace.

---

# Table des matières

<b>1 Introduction</b>	01
-----------------------	----

<b>2 Informations importantes en matière de sécurité</b>	01
--	----

2.1 AVERTISSEMENT

2.2 Conditions de fonctionnement

<b>3 Contenu de la boîte</b>	03
------------------------------	----

<b>4 Pour commencer</b>	03
-------------------------	----

4.1 Charge

4.2 Assemblage des pièces

4.3 Démarrage rapide

<b>5 Se familiariser avec le panneau de commande</b>	05
--	----

5.1 Présentation du panneau de commande

5.2 Détails du panneau de commande

<b>6 Connexion au Wi-Fi</b>	06
-----------------------------	----

---

**7 Entretien et nettoyage**

07

7.1 Panier de filtre

7.2 Turbine

7.3 Brosse de nettoyage

7.4 Pneus

7.5 Batterie

**8 Dépannage**

10

**9 Spécifications du nettoyeur**

12

**10 Réglementation et conformité**

14

**11 Garantie**

15

**12 Support technique**15

---

---

# 1 Introduction

Merci d'avoir acheté le nettoyeur de piscine Moov Pool série M1. Pour améliorer l'expérience de l'utilisateur, il est essentiel de lire et de suivre les instructions fournies.

## 2 Informations importantes en matière de sécurité

### 2.1 AVERTISSEMENT

Le non-respect des instructions peut entraîner des blessures, des dommages au produit ou à d'autres biens.

- **Produit conçu pour les piscines.** À utiliser uniquement pour nettoyer votre piscine. Le nettoyeur est destiné à un usage résidentiel.
- **Enfants.** Tenez les enfants à l'écart du nettoyeur. Les personnes dont les capacités physiques ou mentales sont réduites ne doivent pas l'utiliser sans surveillance.
- **Une installation correcte est requise.** Respectez les normes d'installation locales du pays. Les dommages résultant d'une installation incorrecte ne sont pas couverts par la garantie.
- **Ne pas entrer dans la piscine lorsque le nettoyeur est en marche.**
- **Charge.** Utilisez uniquement le bloc d'alimentation et rechargez à une distance d'au moins 3,5 mètres (11.48 ft) de la piscine. Si vous remarquez quelque chose d'inhabituel pendant la charge, par exemple une odeur étrange, débranchez-le immédiatement et contactez-nous.
- **Nettoyage et entretien.** Éteignez le nettoyeur et débranchez-le avant de procéder au nettoyage et à l'entretien. N'utilisez que des pièces de rechange d'origine du fabricant.
- **Panneau de commande.** Veillez à ce que vos mains soient sèches lorsque vous utilisez le panneau de commande.
- **Réparation.** N'essayez pas de réparer l'appareil vous-même, contactez plutôt Moov Pool Products.
- **Conditions d'utilisation.** Il est recommandé d'utiliser le nettoyeur dans une eau d'une profondeur supérieure à 40 cm (1.31 ft) afin de protéger son moteur. Lorsque le niveau de la batterie est inférieur à 30 %, ce nettoyeur passe en mode de nettoyage du fond seul. Lors du nettoyage du fond de la piscine, il ne peut pas traverser des pentes transversales d'une inclinaison supérieure à 30 degrés. Ne faites pas fonctionner le nettoyeur pendant que vous ajoutez du chlore à l'eau. N'utilisez pas ce produit en cas d'orage ou de mauvais temps.

- **Stockage.** N'exposez pas ce produit à la pluie ou à la lumière directe du soleil pendant de longues périodes. Nettoyez et séchez le produit après chaque utilisation avant de le ranger. Pour un stockage à long terme, débranchez et rangez soigneusement le câble du chargeur pour éviter de l'endommager. Conservez votre nettoyeur dans un endroit frais et sec, à une température comprise entre -10 et 45 °C (14 to 113 °F) et avec un taux d'humidité compris entre 30 et 70 %.
- **Manipulation.** Soulevez doucement le nettoyeur pour le sortir de l'eau. Après l'avoir sorti, maintenez-le en position verticale pour évacuer l'eau, avant de le ranger à plat. Ne soulevez jamais le nettoyeur hors de la piscine sans utiliser le crochet fourni, car cela pourrait endommager le produit.

## 2.2 Conditions de fonctionnement

Paramètre	Plage
Profondeur d'eau utile (m)	1-2.5 m / 3.3-8.2 ft
Température de l'eau de piscine	4-35 °C / 39.2-95 °F
Niveau de pH	7,0-7,8
Concentration de chlorure de sodium (PPM)	Maximale : 5000 PPM
Teneur en chlore (PPM)	Max. 4 PPM

### REMARQUE :

La durée de vie de la batterie de ce produit peut être affectée si la température de l'eau de la piscine est inférieure à 15°C / 59°F.

### 3 Contenu de la boîte

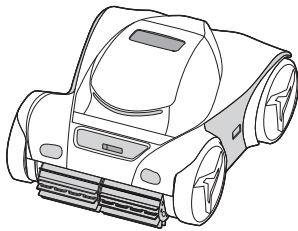

Nettoyeur de piscine

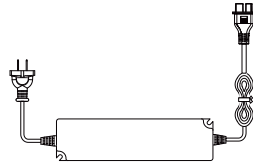

Chargeur

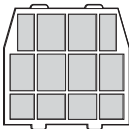

Filtre

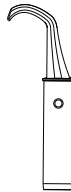

Crochet

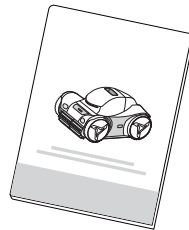

Manuel

#### REMARQUE:

L'emballage de ce produit comprend les éléments suivants. En cas de dommages ou de pièces manquantes, veuillez contacter le revendeur.

### 4 Pour commencer

#### 4.1 Charge

Enlevez le capuchon et branchez le chargeur fourni sur une prise de courant (120V). Lorsque les trois voyants sont allumés, débranchez puis remplacez le capuchon.

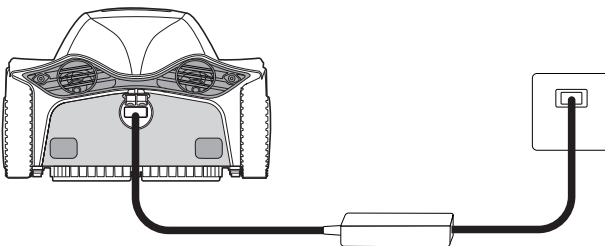

## 4.2 Assemblage des pièces

Fixez le crochet à la perche d'extension (à acheter séparément).

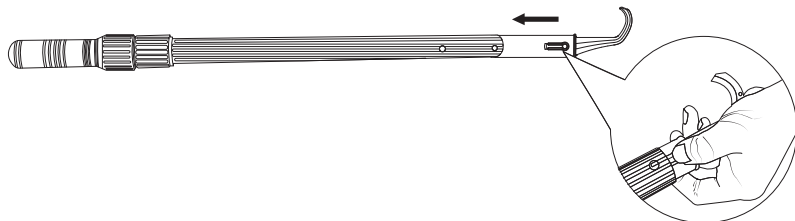

## 4.3 Démarrage rapide

Mettez le nettoyeur en marche.

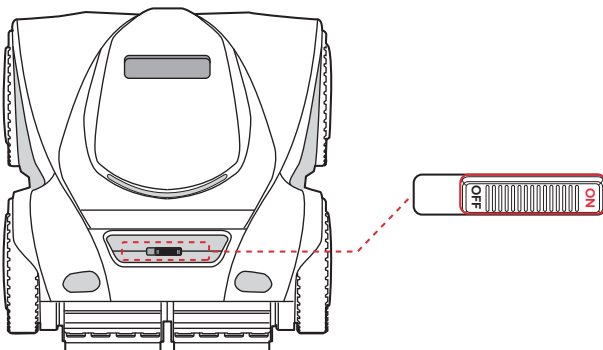

Mettez le robot dans l'eau, le faire tourner dans différentes directions afin que l'air s'en échappe, voir l'illustration ci-dessous.

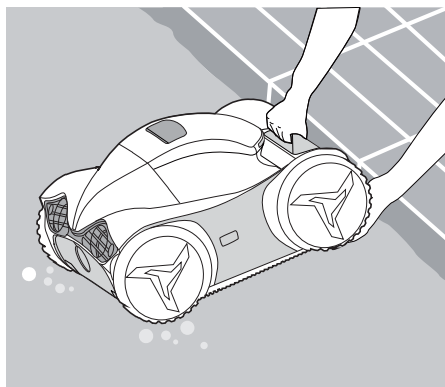





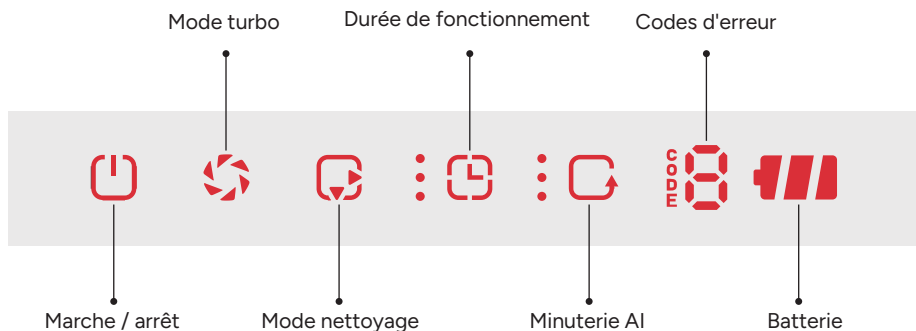

## REMARQUE:

Veillez à ce qu'il soit immergé dans l'eau dans les 3 minutes qui suivent sa mise en marche, sinon il s'arrêtera automatiquement.

## 5 Se familiariser avec le panneau de commande



### 5.1 Présentation du panneau de commande

Bouton	Icône	Effets	Fonction
Marche / arrêt		Témoin clignotant / allumé	Démarrage de la configuration ou de l'opération
Durée de fonctionnement		1, 2 ou 3 LED allumées ou éteintes	1 h / 1,5 h / 2h ou Batterie faible
Mode nettoyage		LED inférieure / supérieure allumée / éteinte	Fond uniquement / parois uniquement
		* Les deux LED sont allumées	* Parois et ligne d'eau d'abord, puis fond
		* Les deux LED sont éteintes	* Couverture complète
Minuterie AI		1, 2 ou 3 LED allumées ou éteintes	Nettoyage automatique toutes les 24 h, 48 h, 72 h ou désactivé
Mode turbo		LED allumée / éteinte	Mode Turbo activé / désactivé
Codes d'erreur		E1-E6	Défaut du système (voir la section Dépannage)
Batterie		LED allumées / clignotantes	Niveau de batterie 20-100 % / en charge

**\*Explication des modes de nettoyage importants****Parois et ligne d'eau d'abord, puis fond**

Recommandé pour la plupart des besoins de nettoyage ; ne nettoie pas les zones de plage ou d'autres zones peu profondes.

**Couverture complète**

Nettoie le fond → les parois → la ligne d'eau pour couvrir toutes les zones (y compris les zones de plage) ; peut utiliser plus de puissance que le mode « parois et la ligne d'eau d'abord, puis fond ».

**5.2 Détails du panneau de commande**

Fonction	Condition	Réponse
Mise en marche maintenue enfoncée	3 s	Paramètres de veille et de démarrage
Mise en marche pressée brièvement	Après la configuration	Sauvegarde des réglages et nettoyage automatique dans l'eau
Préréglage du cycle de fonctionnement	Appuyer sur le bouton de la minuterie AI	Nettoyage et arrêt jusqu'à ce que le premier cycle de nettoyage soit terminé. Nettoyage automatique après un intervalle de 24 heures.
Batterie faible	LED clignote	Niveaux de puissance < 15 % ; rangement et arrêt

**6 Connexion au Wi-Fi**

Maintenir le mode de nettoyage pendant 3 secondes. Après avoir émis une tonalité, le nettoyeur est prêt à être apparié. Connectez l'appareil au réseau dans l'application « Moov Pool » avant de le mettre à l'eau. Une fois que le panneau de commande s'affiche, le Wi-Fi est configuré. Scannez le code QR ci-dessous pour télécharger l'application :

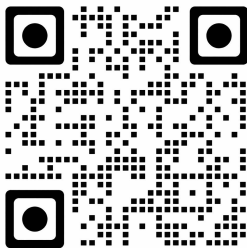

Android

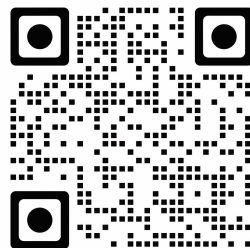

iOS

## 7 Care And Cleaning

### 7.1 Panier de filtre

1. Repérez le panier filtrant.
2. Soulevez la poignée pour retirer le panier filtrant.
3. Ouvrez et séparez le panier à filtre à double couche.
4. Rincez le filtre.
5. Alignez les clips supérieurs avec les fentes correspondantes pour réassembler le panier.
6. Glissez-la dans les fentes inférieures jusqu'à entendre un clic.

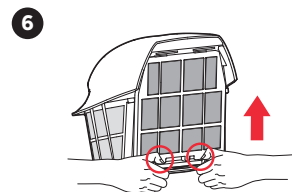
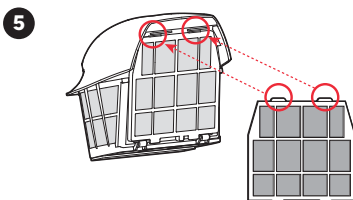
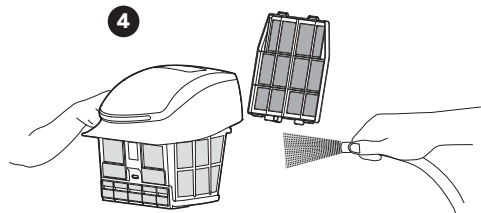
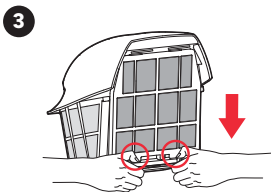
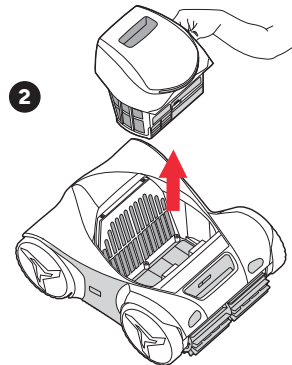
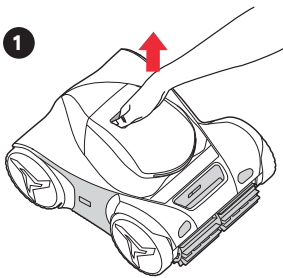

## 💡 REMARQUES:

1. Le robot est équipé par défaut d'un filtre à une couche, généralement suffisant pour un nettoyage quotidien.
2. Pour les débris fins (sable, poussière, saleté), il est recommandé de procéder d'abord à un premier nettoyage avec le filtre simple couche, puis d'utiliser le filtre double couche pour un nettoyage approfondi et un résultat optimal.

## 7.2 Turbine

Éteignez le nettoyeur si vous voyez que les performances diminuent.

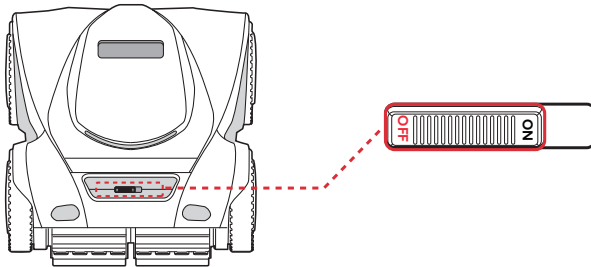

- Dévissez et retirez le couvercle arrière.
- Retirez l'hélice pour nettoyer les débris.

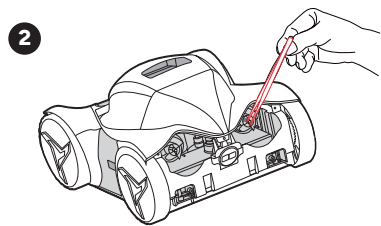
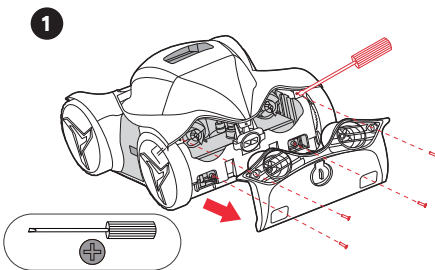

## 💡 REMARQUE:

Contactez-nous pour obtenir de l'aide si vous rencontrez des difficultés.

---

### 7.3 Brosse de nettoyage

Détachez les languettes et insérez de nouvelles broses.

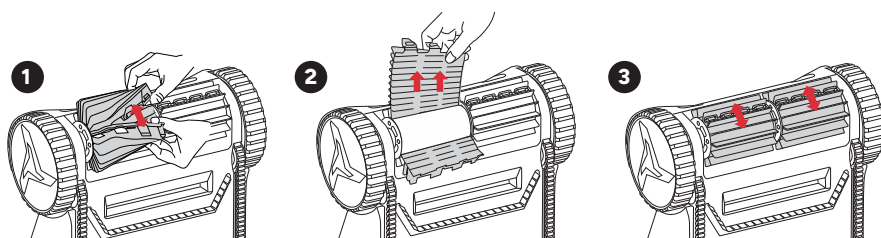

### 7.4 Pneus

Retirez le capuchon de la roue et remplacez le pneu usé.

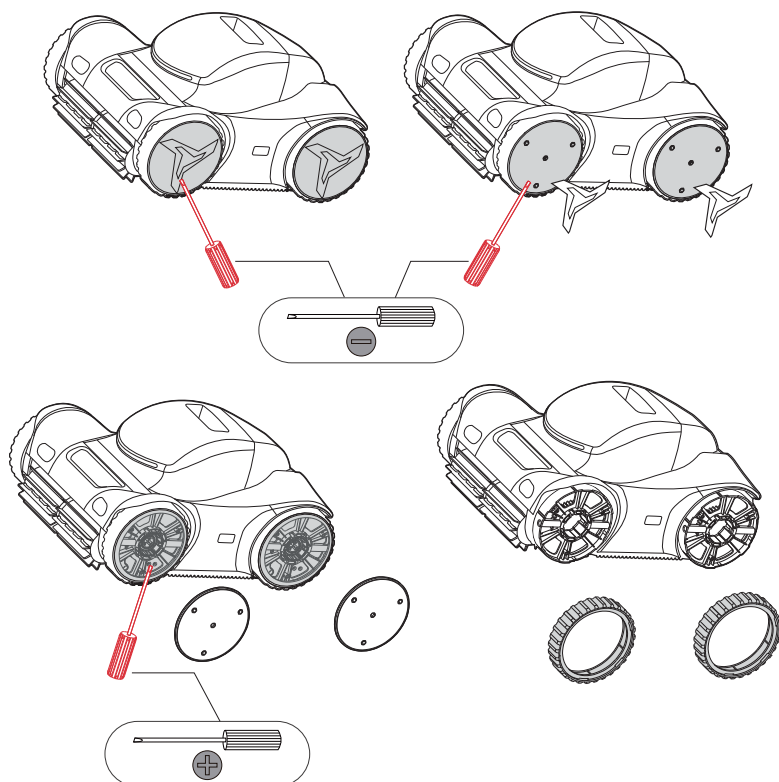

### 7.5 Batterie

Rechargez complètement le nettoyeur tous les 3 mois.

## 8 Dépannage

Problème	Cause	Solution
<b>Échec de la charge</b>	Débris sur la fiche du câble de chargement	Nettoyer les débris
	Câble de charge endommagé	Remplacer le câble de chargement
<b>Échec du démarrage</b>	Mise en marche incorrecte	Remettre en marche
<b>Pas de mouvement/de pompage</b>	Panneau de commande mouillé	Sécher le panneau et réessayer
	Fonctionnement anormal	Redémarrer le nettoyeur ; sélectionner à nouveau les modes
	Niveau de batterie faible	Charger complètement
<b>Déplacements, mais sans pompage</b>	Nettoyeur hors de l'eau	Immerger complètement
	Mise en marche incorrecte	Mettre en marche après configuration. La LED de marche allumée indique que la mise sous tension s'est déroulée correctement.
	Panier de filtre plein	Nettoyer le panier
	Roue bloquée	Nettoyer les débris lorsque le robot est éteint.
<b>Pompe mais ne bouge pas</b>	Panier de filtre plein	Nettoyer le panier
	Entrée bouchée	Nettoyer l'entrée
	Niveau de batterie faible	Charger complètement
	Moteur de déplacement bloqué	Contactez-nous pour le remplacement du moteur

<b>Ne grimpe plus</b>	Chenille coincée	Vérifier si la chenille est pincée ou bloquée par un objet
	Chenille usée	Remplacer la chenille
	Brosse de nettoyage coincée	Nettoyer la brosse de nettoyage
	Blocage par obstacles. Arrêt pour la mise en place de la protection	Enlever les obstacles et redémarrer le nettoyeur
	Panier de filtre plein	Nettoyer le panier
	Mode de nettoyage du fond	Changer le mode
<b>Nettoyage insuffisant</b>	Roue bloquée	Nettoyer les débris lorsque le robot est éteint.
	Panier de filtre plein	Nettoyer le panier
	Entrée bouchée	Nettoyer l'entrée
	Niveau de batterie faible	Charger complètement
<b>Fonctionnement anormal</b>	Voir les causes potentielles identifiées à la ligne « Nettoyage insuffisant »	Corrigez le problème en suivant les solutions énumérées à la ligne « Nettoyage insuffisant ».
	Panier de filtre usé	Remplacez le panier de filtre.
	Problème logiciel	Redémarrer le nettoyeur
<b>Code d'erreur</b>	E1–E6	Redémarrer le nettoyeur. Si le défaut persiste, contactez Moov.

## 9 Spécifications du nettoyeur

Modèle	M1-50	M1-100
Mode de nettoyage du fond		
Autonomie de la batterie	5h	10h
Temps de charge	Environ 5 heures	Environ 5,5 heures
Capacité de la batterie	10000 mAh lithium-ion	12500 mAh lithium-ion
Longueur maximale recommandée pour la piscine	9m (29.5ft)	15m (50ft)
Température optimale de l'eau de piscine	4~35°C/39.2~95°F	
Mode Nettoyage	Fond uniquement / parois uniquement ; parois et ligne d'eau d'abord, puis fond ; couverture complète	
Mode Turbo	OUI	
Cycle multiple en option	1h / 1,5h / 2h / Max	
Minuterie AI	24h / 48h / 72h	
Application APP	OUI	
Capacité du filtre	4,5 L	
Précision de filtration	150 µm + 100 µm	
Débit de la pompe	12-19 m <sup>3</sup> /h (3170-5020GPH)	16-23 m <sup>3</sup> /h (4227-6076GPH)
Puissance de fonctionnement	20-100 W	
Vitesse de déplacement	12m/min (39.4ft/min)	
Nombre de moteurs	4	
Entrée du chargeur	120 Vca à 50/60 Hz	

---

Tension/courant de fonctionnement	25,2 V / 1 A
Poids net/brut du robot	10.9kg/16.5kg (24lbs / 36.4lbs)
Dimension du produit (LxlxH)	482*392*249 mm (19.0 × 15.4 × 9.8 inch)
Dimensions de l'emballage (LxlxH)	580*448*330 mm (22.8 × 17.6 × 13.0 inch)

 **REMARQUE:**

Testé dans une piscine rectangulaire vierge de 3 x 8 m (9.84 x 26.25ft) dans des conditions de laboratoire contrôlées. L'autonomie réelle de la batterie peut varier en fonction de la forme et de la taille de la piscine, ainsi que de la qualité de l'eau. Le fabricant se réserve le droit de modifier les paramètres ci-dessus sans préavis.

## 10 Réglementation et conformité



### Chargement à l'intérieur uniquement

### Recyclage et mise au rebut

L'appareil contient une batterie au lithium-ion. Recycler les piles dans des installations qualifiées. Le recyclage des piles est bénéfique pour l'environnement et la santé publique. Ne pas démonter ni jeter les piles dans les ordures ménagères ou les poubelles de recyclage municipales.

Pour obtenir les déclarations réglementaires complètes (FCC Caution, FCC Statement, IC Statement) et des informations sur le fabricant, consultez le site:

[www.moovpool.com](http://www.moovpool.com).



### Situations non couvertes par la garantie

- Non-respect des instructions.
- Les dommages causés au produit par une mauvaise utilisation ou toute autre raison autre que des défauts du fabricant.
- Réparation et entretien effectués par des tiers non autorisés.
- Batteries endommagées par des tiers non autorisés.
- Surcharge de la batterie à l'aide d'un câble d'alimentation non spécifié.
- Utilisation d'accessoires non spécifiés qui entraînent un dysfonctionnement du produit.

---

## 11 Garantie

Unité complète (moteur, batterie, électronique) : 3 ans  
Consommables (brosses, paniers, filtres, chenilles) : 6 mois

Pour les conditions complètes de la garantie, y compris les exclusions, le processus de service et les limitations, visitez: [www.moovpool.com](http://www.moovpool.com)

## 12 Support



Email: [support@moovpool.com](mailto:support@moovpool.com)



Official Website: [www.moovpool.com](http://www.moovpool.com)



CAN: (450) 328-5858

US: (407) 559-2077

Conditions légales complètes et spécifications mises à jour: [www.moovpool.com](http://www.moovpool.com)



# iGarden

 [www.igarden.ai](http://www.igarden.ai)



(ES)

Version: M1-FLR090-V0 (EN/FR)

Merci d'avoir choisi notre robot nettoyeur de piscine sans fil.