



---

# SUPERTRAMP 17 Owner's Manual

---

[www.aquaglide.com](http://www.aquaglide.com)

**Language Translations:**

English - pg. 2  
Español - pg. 16  
Français - pg. 30  
Deutsch - pg. 44  
Nederlands - pg. 58  
Italiano - pg. 72

version 3.1 - 4.24.2024

**ENGLISH**

**SUPERTRAMP 17**



**Capacity:** Bouncing 3, Lounging up to 4 people.

**Dimensions:**

L- 17.1 ft (5,20 m)

W- 17.1 ft (5,20 m)

H- 3.3 ft (1,00 m)

**Minimum Water Depth:** 8.0 ft (2,44 m)

**Included:**

1x Supertramp 17

8x Frame Segments

8x Frame Bolts

8x Frame Sleeves

64x Springs

1x Spring Pad

1x 4-Way Anchor Bridle

1x 5mm Allen Wrench

2x Spring Hooks

1x Swimstep

3x Vario straps

1x Pressure Gauge

1x Repair Kit

# WARNINGS & CAUTIONS



**STOP! READ THIS OWNER'S MANUAL CAREFULLY  
BEFORE USING THIS PRODUCT!**



It is the owner's responsibility to read the user's manual and instruct all users in the safe operation of these products. This Owner's Manual is intended to alert you to some of the potentially dangerous conditions that can arise in the use of this product.

## WARNINGS

**Use of this product and participation in the sport involves INHERENT RISKS of SERIOUS INJURY or DEATH. User ASSUMES ALL RISK of injury or death.**

- ALWAYS wear a properly fitted USCG type III / Level 70N, ISO/CE or other agency approved Life Jacket or Personal Flotation Device (PFD) as required in area of use.
- NEVER use while under the influence of alcohol or drugs.
- NEVER leave children unattended. ONLY use under competent adult supervision.
- Not intended for use by children under 5 years of age.
- NEVER place wrists or feet through handles.
- NEVER use in water less than the specified minimum depth for this product.
- NEVER use with less than the specified minimum safe distance away of watercraft, shore, docks, pilings, or other obstacles.
- NEVER swim under this product.
- NEVER dive from this product.
- NEVER exceed the manufacturer's recommended number of users for this product.
- NEVER add any hardware or other attachments not otherwise supplied by the manufacturer.
- This product is not a personal flotation device.
- NEVER use this product on land.
- ALWAYS read User's Manual before use.

## CAUTIONS

**This user's Manual is intended to alert you to some of the potentially dangerous conditions that can arise in the use of this product. Other, unforeseen risks may exist, so always use caution and common sense. Please contact the dealer or manufacturer of this product if you have any questions about proper assembly, operation, or safe use of this product.**

- Always read this user's manual carefully before use and follow the instructions.
- Always limit use to swimmers only. This item provides no protection against drowning.
- Always be aware of potential dangers in the surrounding environment.
- Always take all reasonable precautions in using this product and instruct all users about safe guidelines prior to use.
- Always maintain at least the specified minimum safe distance away from pool edge, boats, docks, or other hard obstructions.
- Always maintain adequate vertical clearance above this item, particularly when used in indoor pools.

- Always inflate each air chamber to the specified working pressure before use. Under-inflation can cause injury due to instability.
- Always ensure connections are tight and that there is no gap between items.
- Regularly check mooring lines and connecting straps. Always replace any portion showing signs of wear.
- Never use without proper anchoring and adequate minimum water depth for this product.
- Never exceed the maximum weight or user capacity stated for this product.
- Always evenly distribute weight from users or gear to prevent possible capsizing.
- Never attempt somersaults while using this item. Head and/ or neck injuries can cause serious injury, paralysis, or death.
- Never follow other climbers – an accidental fall may cause collision.
- Never follow others immediately into the water – wait until water is clear.
- Always remove personal items such as rings, watches or other sharp objects before use.
- Never use at night, in low-light, or in other adverse conditions.
- Never use in recreational pools. Supervised use in public or commercial pools is acceptable.
- Always secure the product when not in use to prevent access by any other users.
- Always ensure correct anchoring of the product prior to use.
- Always lubricate products with continual water flow or other suitable methods to limit risk of skin burns. Be aware that friction may cause skin burns when attempting to slide.

## **AQUAPARK DISCLAIMER**





The safety of our customers and their guests is our highest priority. Careful thought goes into the design of our aquapark components, connection points and configurations to assure maximum safety and enjoyment. Consequently, Aquaglide Lakefront and Aquapark products are not authorized for use in combination with products or attachments from any other manufacturer. Aquaglide product combinations must be authorized or approved in advance by the manufacturer. Use of Aquaglide products in combination with products from any other manufacturer and/ or product arrangements not previously approved by Aquaglide may result in increased risk of entrapment, injury, or death.

## **SALTWATER WARNING**









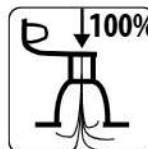

Prolonged exposure to salt water can damage and/or shorten the expected lifetime of this product. The marine environment includes many damaging elements including corrosion, abrasion, and damage from marine life such as barnacles. Regular cleaning and rinsing with fresh water can reduce these risks. A PVC-safe anti-fouling paint should be used to help protect this product against marine growth. Damage caused by exposure to salt water is not covered by warranty.

# SUPERTRAMP 17

Compliant with ISO 25649: 2017 -1, -2, -6, Class D  
REACH, ASTM F/24

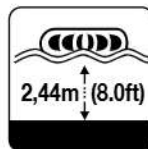
<p>WARNING ADVERTENCIA ATTENTION WARNUNG WAARSCHUWING</p>   <p>No protection against drowning. No protege contra ahogamiento. Pas de protection contre la noyade. Kein Schutz vor Ertrinken Geen bescherming tegen verdrinking</p>	<p>MANDATORY ACTION ACCION OBLIGATORIA ACTION OBLIGATOIRE OBLIGATORISCHE AKTION VERPLICHTE ACTIE</p>   <p>Swimmers only. Solo nadadores. Nageurs seulement. Nur schwimmer. Alleen zwemmers</p>	<p>PROHIBITION PROHIBICIÓN INTERDICTION VERBOT VERBOD</p> 
--	--	---

	 <p>Only for children above 5 years old. Solo niños mayores de 5 años. Seulement pour les enfants de plus de 5 ans. Nur für Kinder über 5 Jahre alt. Alleen voor kinderen ouder dan 5 jaar</p>	 <p>Do not jump if water is not clear. No saltar si el agua no está despejada. Ne pas sauter si l'eau n'est pas claire. Springe nicht, wenn Wasser nicht klar ist. Spring niet tenzij het water helder is</p>	 <p>No diving. No bucear. Ne pas plonger. Nicht tauchen. Niet duiken</p>	 <p>Do not swim under the product. No nade bajo el producto. Ne pas nager sous le produit. Schwimmen Sie nicht unter dem Produkt. Zwem niet onder het product</p>
--	--	---	--	---

	 <p>Fully inflate. Inflar completamente. Gonflez complètement. Vollständig aufpumpen Volledig opblazen</p>	 <p>Size range Rango de tamaño Gamme de taille Größenbereich Maatbereik</p>	 <p>Always supervise children. Siempre supervise a los niños. Toujours superviser les enfants. Immer Kinder betreuen. Houd altijd toezicht op kinderen</p>	 <p>Bouncing Rebote Rebondir Hüpfen Stuiteren</p>	 <p>Max. users. Max. usuarios . Max. utilisateurs. Max. Benutzer Max. aantal gebruikers</p>
 <p>Always wear life jacket. Siempre use chaleco salvavidas. Toujours porter un gilet de sauvetage. Tragen Sie immer Rettungsweste. Draag altijd een reddingsvest</p>	 <p>Minimum water depth. Profundidad mínima. Profondeur minimale de l'eau. Minimale Wassertiefe. Minimale waterdiepte</p>	 <p>Max. load capacity. Max. Capacidad. Max. capacité de chargement. Max. Belastbarkeit. Max. laad capaciteit</p>	 <p>Ensure safe distance Asegurar la distancia de seguridad Assurer une distance de sécurité Sichere Distanz sichern Zorg voor veilige afstand</p>	 <p>Lounging Descansando Se prélasser Faulenzen Loungen</p>	 <p>Max. users. Max. usuarios . Max. utilisateurs. Max. Benutzer Max. aantal gebruikers</p>

# ASSEMBLY

**Inflatable Products** – Aquaglide makes some of the highest quality inflatable products in the world. With proper care and maintenance, our products are expected to last for years under normal use. We list important tips and instructions below. If unsure about any point, please reach us through our website at [Aquaglide.com/contact-us](http://Aquaglide.com/contact-us).

**Note:** see Anchoring instructions (below) before inflating this item. Strong winds can make it difficult to control this product. Be aware of weather conditions before installation.

**Air Pump** - Use an air pump recommended for inflating your product. For products this size, use of a high-volume electrical pump is best. Air pressure requirements are low – 5.0psi (0,35bar) or less. Air compressors designed for high-pressure inflation are not recommended because they can easily lead to over-inflation.

**Valve(s)** – This product uses Halkey Roberts – type (HR) valves. Valve attaches to product using a threaded backing plate making it easily replaceable in the unlikely event of damage.

Access valve using a coin or flat tool to twist the tamper-resistant cap counter-clockwise. To close, insert the cap and twist clockwise using the same tool. Note: cap is the secondary air seal. See A.

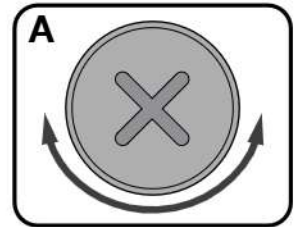

To inflate, an air pump with Halkey Roberts – type (HR) valve fitting is required. Insert fitting into valve and twist clockwise to lock in place. See B.

**Valve Operation:** To operate Halkey Roberts – type (HR) valve, press plunger and turn 90 degrees to set valve for inflate and product use (plunger out = 1-way airflow). Press plunger and turn 90 degrees to deflate (plunger in = 2-way airflow). Note: valve is primary air seal. After inflation, close with cap for secondary seal. See C.



Proper Working Pressure for each chamber is listed below. Do not overfill or underfill. Excessive pressure can cause damage to the product and may void the warranty. Do not use without adequate air pressure. Product can become unstable if underfilled and may not support indicated capacity. Use a pressure gauge (manometer) to carefully monitor air pressure in the product especially during hot or cool periods.

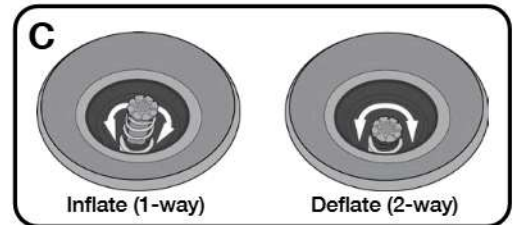

**Chart 1 – Working Pressure by Chamber - Supertramp 17**

Valve [Inflate Order]	Working Pressure in psi (Bar)
MAIN [1]	0.8psi (0,055 bar)
Swimstep [1]	0.8psi (0,055 bar)

1. Locate a flat, dry area with access to outlet for electrical pump. The best setup position will also make launching easy. Never drag product as damage may occur.

2. Unfold product completely and locate Main Valve [1]. To help future storage, closely note original folding & packaging method. Remove valve cap and confirm valve is in inflate (1-way airflow) position.

3. Insert air pump hose with proper valve fitting into Main Valve [1], lock into place. Use pump to inflate Main Valve [1] to Working Pressure as shown in Chart 1. Check for proper pressure using gauge (manometer). Replace valve cap.

4. Repeat step 3 instructions to inflate Swimstep boarding platform to proper Working Pressure shown in Chart 1.

5. Assemble steel frame sections and attach loosely with frame straps. Thread frame sleeve onto frame near each joint. Sleeves cover frame bolts once installed. With frame assembled, lock each joint using frame through-bolts. Secure each frame bolt using 5mm Allen tools (included), then cover each bolt with a sleeve. Tighten frame straps securely. See D-1.

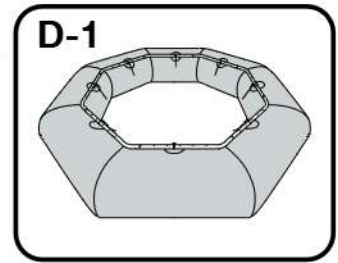

6. Attach jump mat & springs. Begin with 2 opposite corners (2 springs each). See E-1. Work evenly until all 8 corners are attached. Always attach spring hooks facing downward to prevent injury. Spring hook tools are included for this task, best done with 2 people. See E-2.

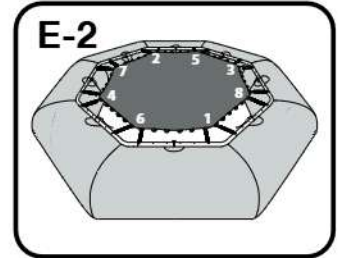
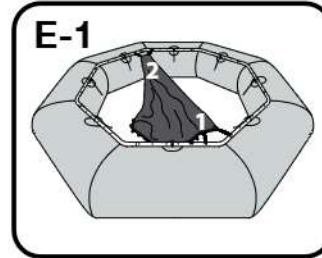

7. Attach remaining springs. Always install springs evenly on opposite sides of trampoline and with spring hooks facing downward.

8. Attach anchor bridle to steel frame in every other corner. Bridle uses 2 ropes: one long (BLACK ends), and one short (WHITE ends). Black ends must be attached in opposite corners and white ends must be attached in opposite corners. See F-1. To make bridle connection, remove webbing strap from bridle end and slide under frame at corner. See F-2. Lead lower end of webbing through loop in upper end. See F-3. Pull to tighten (See F-4), then reconnect webbing strap to bridle at lower loop using locking stainless quick link. See F-5. Tighten link securely to ensure it cannot loosen or become disconnected in rough weather.

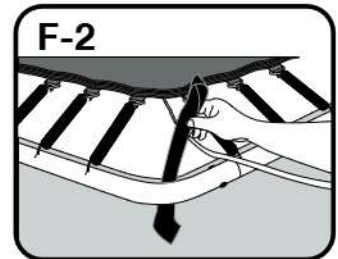
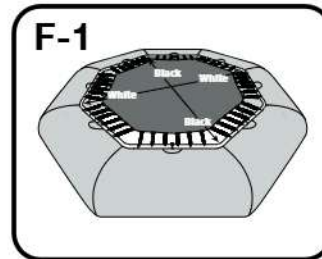

9. Attach outer perimeter of spring pad cover to frame at each corner by pushing webbing strap between frame and tube. After connecting loosely, lead webbing tail back under frame and pull from beneath to tighten fully. See G-1.

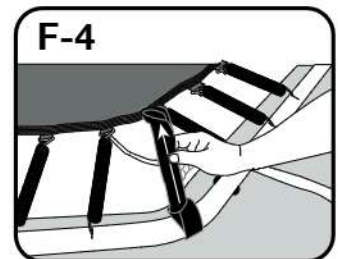
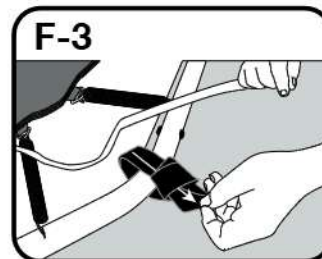

10. Attach inner perimeter of spring pad cover through jump mesh rings at each corner. After connecting loosely, lead webbing tail back through ring and pull from beneath to tighten fully. See G-2.



11. Confirm that suitable anchor(s) and mooring lines are in place before launching this item (see Anchoring).

12. To launch product, lift completely and place in water. Large items may require many extra people to accomplish this. Never drag product as damage may occur.

13. When connecting multiple items together at the waterline, always follow manufacturer's recommendations. Waterline connections use only Aquaglide Two-Step Vario-lock cinch straps and connecting rings. Make sure connection is tight and there is NO GAP between items. Failure to connect items properly may result in injury or death.

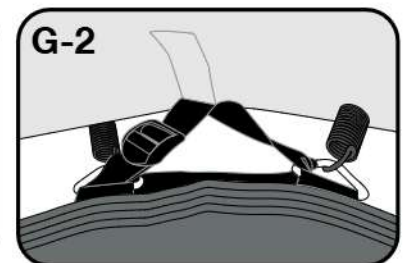
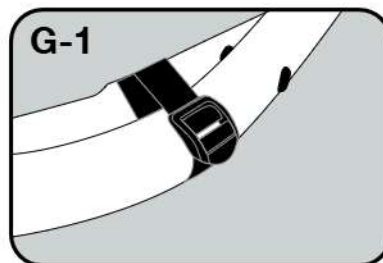

a. Attach straps to Swimstep boarding platform, included, or other 'Boarding platform.' Swimstep uses 3 ring/ straps to connect to Supertramp 17.

b. Use all available rings to make connection. Standard connections use 5 rings. Some items use 3 or occasionally 7 rings/ straps. Supertramp 17 has 5-ring sets on 4 sides at the waterline.

c. Float Swimstep or other 'Boarding platform' into desired position, typically at boarding side (where valve and warnings are located). Note: a matching set of connecting rings is required on Supertramp 17.

d. Attach center strap to center ring on Supertramp 17. Connect loosely, then work outward until all straps are connected.

e. Dive beneath to tighten all straps securely. Dive mask and several attempts may be required. See H-1 through H-6.

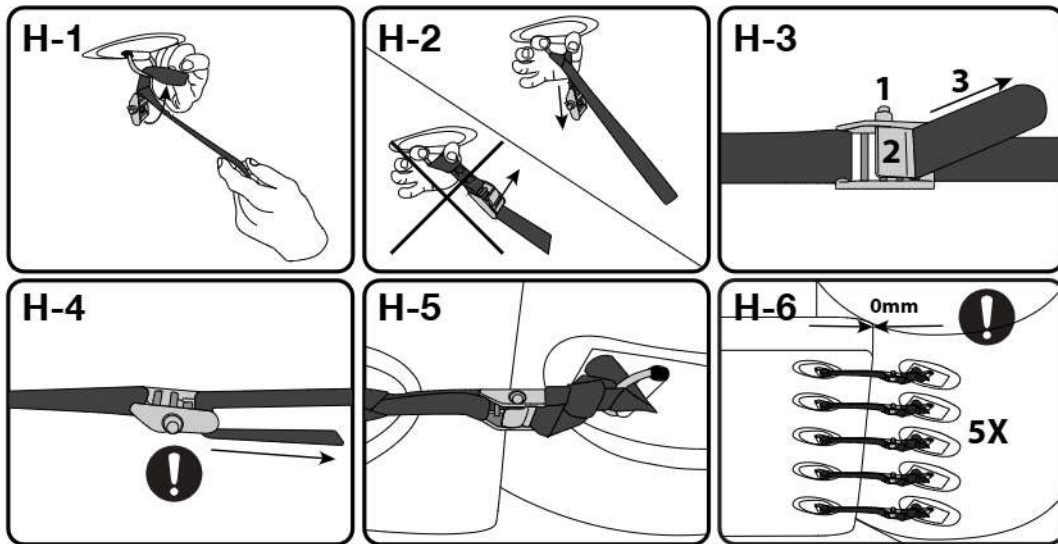

14. Supertramps also have unique attachment rings on 1 side for a log option. No other products are designed to attach this log ring configuration. Log is best attached at least partially deflated. Inflate completely once proper connection is made. See J.

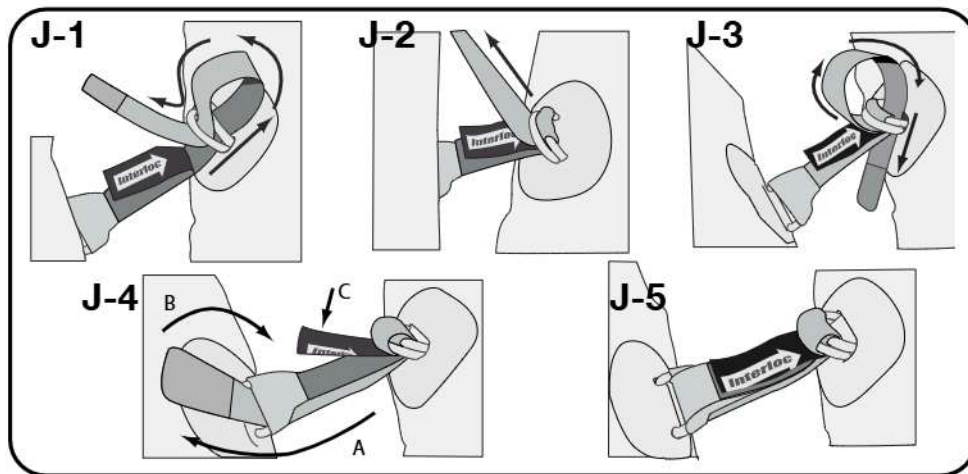

# ANCHORING

Proper anchoring is essential to the safety and performance of this product. We recommend using Aquaglide mooring lines and weight recommendations as a starting point. Weight recommendations are intended to keep products in place during a normal range of weather conditions faced by most aquaparks. Even in so-called light-wind areas, storms, squalls and other extreme weather events can happen quickly. If improperly anchored, product can move and/or float away. Aquaglide is not responsible for damage, injury or loss due to improper anchoring.

## **Open Water: (General guidelines - not intended to replace need for professional installation)**

1. Place product in an area protected from wind and boat traffic. Confirm allowances for stated minimum water depth, safe distance away from hard objects and vertical clearance requirements.
2. Consider prevailing conditions such as wind, waves and other environmental factors in positioning this item. Inflatable items can be unstable in strong winds. Slide faces are best positioned toward a breeze, not across it. Check water and seabed for sharp or dangerous objects.
3. Keep product a safe distance from docks, boats, boat lifts, and any other structures. To prevent potential damage to product, injury or death, NEVER tie the product to a dock.
4. Use one vertical mooring line for each anchor ring with an appropriate weight anchor, ground screw, or earth anchor at base. For exposed anchorages or water depth greater than 20ft. (6m), bridles connecting two rings to one mooring line may be preferable.
5. Anchor weight recommendations are based on the maximum potential wind loads generated by each item at a wind speed of 26 knots (48 km/h, 30 mph). Weight recommendations are based on the apparent weight of concrete mooring blocks in either salt or fresh water. If significantly stronger winds are forecast, we recommend partially deflating larger items or removing items from the water for storage. Sites with potential for extreme weather, strong tides, currents, winds and/ or swell should consider using up to 50% additional weight or holding power.
6. Install anchors and mooring lines before inflating this product.

<b>Anchor Details – Supertramp 17</b>	<b>Qty/ Weight lb (kg)</b>
<b>Anchor rings on product</b>	<b>4</b>
<b>Recommended anchor qty</b>	<b>1</b>
<b>2-Way Bridle?</b>	<b>4-WAY BRIDLE INCLUDED</b>
<b>Recommended weight/ anchor</b>	<b>500lb (250kg)</b>
<b>Recommended total anchor weight</b>	<b>500lb (250kg)</b>

## **Commercial Pool:**

1. Product placement in commercial pool should be checked carefully in advance to confirm allowances for the stated minimum water depth, safe distance away from hard objects (pool edge) and vertical clearance requirements. Most residential pools cannot meet these requirements.
2. Pool moorings typically use a minimum of 4 horizontal mooring lines made from heavy duty elastic. Additional horizontal moorings should be added to increase stability and as necessary for larger product groups.
3. Horizontal Moorings are usually attached to pool anchor eyes, such as those used to secure lane buoy lines. Adjust mooring lines to keep product(s) under tension at all times.

# OPERATION

Supertramp 17 is a floating trampoline for use in water. The product is intended for active, supervised use by adults and children. Users are intended to actively bounce near center of jump surface. Users may also stand, sit or lie down for play or relaxation. While bouncing, each user requires a minimum 5ft (1,5m) diameter for safe use.

PVC surfaces are more slippery when wet, which can lead to loss of balance when walking or climbing. Sliding surfaces will work best when wetted first. Chemical treatments are available to reduce friction on sliding surfaces, but are generally not necessary if products are kept clean.

**Maintain working pressure:** Air pressure depends on temperature. Always confirm proper working pressure before and during use, as temperature changes may affect internal pressure. If the product shows signs of instability or loss of pressure, discontinue use until the product returns to working pressure and/or repairs are made.

**Spread loads:** Do not concentrate more than 300 lbs (136 kg) in one area during use.

**Manage Winds/Thunderstorms:** If strong winds (25 knots+) or thunderstorms are forecast, discontinue use. Remove the product from the water and secure or store it.

**Check connections:** Check regularly to confirm that all connections are secure. Replace connecting straps that show signs of wear.

**Clean and maintain:** Check regularly that the product is clean and that all handles and accessories work properly. Each site requires its own cleaning/maintenance schedule, but regular cleaning and periodic maintenance is necessary to ensure the full life of the product. Replace handles or accessories that show signs of wear.

**Check moorings:** Regularly check mooring lines and anchors, especially after extreme conditions. Replace any item showing signs of permanent wear or stretching.

## CARE AND MAINTENANCE

Proper cleaning, maintenance, and storage is essential to help prolong the life of your product. Do not use petroleum-based cleaners on this product. Improper use of a pressure washer can damage or destroy the product.

**Basic Cleaning:** Use soft bristly brush or sponge with mild soap and fresh water.

**Difficult Cleaning:** For heavy stains, marine growth, algae, mold, dirt and oils check with your distributor, or on our website, [Aquaglide.com](http://Aquaglide.com) for commercial-grade cleaning solutions. In general, be sure that any cleaning products are clearly labeled as safe for PVC.

**UV Protectant:** Long-term exposure to sunlight will reduce product life and can damage the product. Regularly apply a UV protectant to exposed surfaces to ensure the life of your product. The best time to begin applying UV protectant is when the item is clean and new. Repeat applications depend on site specifics. In temperate climates, apply 1-2 times per year. In tropical climates, monthly application is not uncommon. Find more information on professional-grade UV protectants from your distributor, or at [Aquaglide.com](http://Aquaglide.com).

**Replacement parts:** Items like valves, PRV's, handles, rings and other accessories can occasionally wear out and need replacement to maintain the full function of your product. Check with your distributor, or on our website, [Aquaglide.com](http://Aquaglide.com) for available parts and replacement instructions.

**STORAGE - Clean, Protect, Dry:** Clean product and consider applying UV protectant before storage. UV protectant conditions the PVC material and will help protect against dirt accumulation during storage. Confirm product is completely dry before folding.

**Deflate & Fold:** Deflate product completely: Consider using electric pump in 'deflate' mode. Close valve to prevent air return. Fold deflated product in similar manner to original packaging. If uncertain, fold in thirds, then roll loosely toward the valve(s). Enclose product in original storage wrap, if included.

**Storage:** Store the product out of direct sunlight and protect from environment in a clean, dry location such as a sealed closet, crate or container to prevent against serious threat of rodent damage. When building or sourcing storage container, use original box dimensions as a baseline. Size up by at least 15-20% to allow for imperfect folding. Never store in a damp location or at temperatures below 40 F (4 C).

# REPAIR INSTRUCTIONS

Despite the durability of this product, occasionally accidents happen. This product includes a repair kit with some matching repair materials to help. If you should need additional repair materials or advice, check with your distributor or on our website, [Aquaglide.com](http://Aquaglide.com) for guidance. If you believe your product has a manufacturing defect, please submit a warranty claim before making repairs.

This Product is made with Duratex fabric-reinforced PVC. Inflate fully and swab with Windex or soapy water and a sponge to locate leak.

## **Self-Adhesive TPU Patch Repair – Ideal for emergency repairs.**

1. With leak located, cut supplied patch (or Tear-Aid, Type B) patch using sharp scissors. Round corners (approximately ¼" radius). Patch should cover 1" (2.5cm) outside leak in all directions.
2. Use solvent such as MEK, Acetone or Alcohol to clean patch area. Dry completely.
3. Peel back paper backing to expose adhesive. Align patch and apply pressure. Peel back remaining paper backing. Avoid trapping air bubbles. Rub firmly from center outward.

## **Fabric Reinforced PVC with Glue Repair – Ideal for Duratex & dropstitch repairs.** Optional Adhesive: HH-66, Aquaseal+FD.

1. With leak located, deflate product. Arrange work surface so that repair is most accessible.
2. Cut matching PVC patch material using sharp scissors or razor knife. Round corners (approximately ¼" radius). Patch should cover 1" (2.5cm) outside leak in all directions.
3. Use solvent such as MEK, Acetone or Alcohol to clean patch area and back of patch. Dry completely.
4. Use sandpaper to roughen patch area and back of patch.
5. Use solvent again to quickly remove sanding residue.
6. Dry fit patch and use pencil to outline location.
7. Use a small disposable brush to apply a thin, even layer of glue to patch area. Glue evenly up to pencil outline. Glue back of patch.
8. Allow glue to cure (30 - 60 seconds) – until surface glazes slightly.
9. Repeat 7-8 to add a second coat of glue in the same way.
10. Align patch using pencil outline as a guide. Once surfaces touch, bond will be immediate.
11. Apply patch, starting at one corner and working outward.
12. Rub firmly from center outward for 1 – 2 minutes.
13. Allow to cure for 2 hours, minimum. Cure 12 hours for full strength.



## ACKNOWLEDGEMENT OF RISK AGREEMENT

By assembling and/or using this product, you are agreeing to: (1) Read and understand the terms set forth below and (2) to require anyone using this product to familiarize themselves with such terms.

**ASSUMPTION OF RISK:** Use of this product and any of its components involves certain inherent risks, dangers, and hazards which can result in serious personal injury and death. In using the product, you freely agree to assume, acknowledge, and accept any and all known and unknown risks of injury while using this equipment. The risks inherent in the sport can be greatly reduced by abiding by the Warning Guidelines listed in this Owner's Manual and by using common sense.

**ARBITRATION:** In further consideration of the sale to you of this product and any of its components, you hereby agree to submit to binding arbitration any and all claims which you believe you may have against Aquaglide arising from the use of any Aquaglide equipment or products. The arbitration shall be pursuant to the rules of the American Arbitration Association. Arbitration shall be commenced within (1) year from the date on which any alleged claim first arose. Further, the arbitration shall be held in Snoqualmie, Washington unless otherwise mutually agreed to by all parties. The arbitration award through the American Arbitration Association may be enforced by any Court of competent jurisdiction.

**ENTIRE AGREEMENT:** In entering into this Agreement, you are not relying upon any oral or written representations other than what is set forth in this agreement and the Aquaglide Owner's Manual.

# WARRANTY

At Aquaglide we pride ourselves on first class customer service and brand integrity. We strive to manufacture our products to the highest quality standards and we proudly stand behind them. Despite our best efforts, occasionally a product may exhibit a manufacturing defect. If you believe your product has a manufacturing defect, please submit a warranty claim and await response before making any repairs. Once a warranty claim is submitted our staff will review your submission and deliver a prompt resolution.

It is always our primary intention to treat each customer fairly.

## **Commercial Products**

Commercial products are those that are specifically intended, designed, and sold for commercial purposes including independent operators, camp, or municipal use (example, a city pool). Commercial products are normally exposed to a greater number of users and higher level of use.

## **Warranty Coverage – Commercial Products**

Product warranty covers all critical manufacturing defects including general workmanship, seam failures, and material failure due to manufacturing defects.

## **Warranty Terms**

The warranty term for commercial aquapark products is (3) three years from date of purchase.

Commercial products under an approved warranty claim may be repaired or replaced, in part or entirely, at the sole discretion of Aquaglide. Commercial products in use for more than (2) years but less than (3) years may also be pro-rated based on condition and use for credit at the sole discretion of Aquaglide. Normal wear should be expected on consumptive parts such as straps, handles, ropes, footsteps and D-rings. Such items are easily repairable and may or may not be replaced under warranty depending on the cause of failure.

For consumers covered by specific protection laws and/ or regulations in country of purchase or residence, the benefits conferred by this Aquaglide Warranty are in addition to all rights and remedies conveyed by such laws and regulations including, but not limited to, these additional rights.

## **What is NOT Covered Under Warranty?**

- Normal wear and tear
- Freight damage (freight claim must be filed to cover shipping damage)
- Damage while in storage (freeze or other damage)
- Repairable cuts, punctures, or tears due to external forces
- Damage caused by sharp object when opening boxed product
- Damage caused by dragging product
- Damage caused by exceeding the maximum weight and/ or user capacity
- UV Damage without proper treatment (material breakdown, fading)
- Damage, or failure due to over-inflation including thermal over-inflation from sun exposure
- Vandalism or intended damage
- Product failure due to force majeure, acts of God, or inclement weather
- Improper maintenance and/or cleaning
- Damage caused by animals or plants including marine growth
- Damage caused by chemicals or poor water quality

### **Warranty Claim Requirements**

1. Dated proof of purchase or original invoice, for original owner.
2. High resolution photo or video showing serial number (where relevant).
3. High resolution photo or video showing entire product.
4. High resolution photos or video of defective portion of product. If leaking, show leak with and without soapy water.

### **Warranty Claim Submission**

In the United States, warranty claims may be submitted by end consumer or retailer at **[www.aquaglide.com/warranty/](http://www.aquaglide.com/warranty/)**. Please gather the information in claim requirements and submit warranty claim electronically.

Outside the United States please gather the information in claim requirements and submit warranty claim through your dealer or national distributor.

Enter clear and complete information including your contact information. Once a claim is submitted our team will make every effort to address it promptly.

**ESPAÑOL**

**SUPERTRAMP 17**



**Capacidad:** Rebotando 3, Descansando hasta 4 personas.

**Dimensiones:**

Longitud - 17.1 pies (5,20 m)

Ancho - 17.1 pies (5,20 m)

Altura - 3.3 pies (1,00 m)

**Profundidad mínima del agua:** 8.0 pies (2,44 m)

**Incluido:**

- 1x Supertramp 17
  - 8x segmentos de marco
  - 8x pernos de marco
  - 8x fundas de marco
  - 64x resortes
  - 1x almohadilla de resorte
  - 1x brida de anclaje de 4 vías
  - 1 llave Allen de 5 mm.
  - 2x ganchos de resorte
- 1x Swimstep
- 3x Correas variadas
- 1x Manómetro
- 1 Kit de reparación



## ADVERTENCIAS Y PRECAUCIONES



Es responsabilidad del propietario leer el manual del usuario e instruir a todos los usuarios sobre el funcionamiento seguro de estos productos. Este manual del propietario está destinado a alertarle sobre algunas de las condiciones potencialmente peligrosas que pueden surgir en el uso de este producto.

Es responsabilidad del propietario leer el manual del usuario e instruir a todos los usuarios sobre el funcionamiento seguro de estos productos. Este manual del propietario está destinado a alertarle sobre algunas de las condiciones potencialmente peligrosas que pueden surgir en el uso de este producto.

Advertencias El uso de este producto y la participación en el deporte implica RIESGOS INHERENTES de LESIONES GRAVES o LA MUERTE. El usuario ASUME TODOS LOS RIESGOS de lesiones o muerte.

- SIEMPRE use un chaleco salvavidas o un dispositivo de flotación personal (PFD) aprobado por la agencia USCG tipo III / Nivel 70N, ISO / CE u otra agencia, según se requiera en el área de uso.
- NUNCA lo use bajo la influencia de alcohol o drogas.
- NUNCA deje a los niños desatendidos. Úselo ÚNICAMENTE bajo la supervisión de un adulto competente. No está diseñado para ser utilizado por niños menores de 5 años.
- NUNCA coloque muñecas o pies a través de las manijas.
- NUNCA lo use en agua a menos de [la profundidad mínima especificada para este producto {pies (metros)}}] de profundidad.
- NUNCA lo use dentro de [la distancia de seguridad mínima especificada de {pies (metros)}] de embarcaciones, costa, muelles, pilotes u otros obstáculos.
- NUNCA nade debajo de este producto.
- NUNCA bucee desde este producto.
- NUNCA exceda el número de usuarios recomendado por el fabricante para este producto.
- NUNCA agregue ningún hardware u otros accesorios que no hayan sido suministrados por el fabricante.
- Este producto no es un dispositivo de flotación personal.
- NUNCA utilice este producto en tierra.
- SIEMPRE lea el manual del usuario antes de usarlo.

Precaución El objetivo de este manual del usuario es alertarle sobre algunas de las condiciones potencialmente peligrosas que pueden surgir en el uso de este producto. Pueden existir otros riesgos imprevistos, así que siempre tenga cuidado y use el sentido común. Póngase en contacto con el distribuidor o el fabricante de este producto si tiene alguna pregunta sobre el montaje, funcionamiento o uso seguro de este producto.

- Lea siempre este manual de usuario con atención antes de usarlo y siga las instrucciones.
- Limite siempre el uso a nadadores. Este artículo no ofrece protección contra el ahogamiento.
- Sea siempre consciente de los peligros potenciales en el entorno circundante.
- Siempre tome todas las precauciones razonables al usar este producto e instruya a todos los usuarios sobre las pautas de seguridad antes de su uso.
- Siempre mantenga al menos la distancia mínima de seguridad especificada lejos del borde de la piscina, botes, muelles u otras obstrucciones difíciles.
- Mantenga siempre un espacio libre vertical adecuado por encima de este elemento, especialmente cuando se use en piscinas cubiertas.
- Siempre infle cada cámara de aire a la presión de trabajo especificada antes de su uso. El inflado insuficiente puede causar lesiones debido a la inestabilidad.
- Asegúrese siempre de que las conexiones estén firmes y que no haya espacios entre los elementos.
- Compruebe periódicamente las líneas de amarre y las correas de conexión. Reemplace siempre cualquier parte que muestre signos de desgaste.
- Nunca lo use sin un anclaje adecuado y una profundidad de agua mínima adecuada para este producto.





- Nunca exceda el peso máximo o la capacidad de usuario indicada para este producto.
- Distribuya siempre uniformemente el peso de los usuarios o del equipo para evitar un posible vuelco.
- Nunca intente saltos mortales mientras usa este artículo. Las lesiones de cabeza y / o cuello pueden causar lesiones graves, parálisis o la muerte.
- No siga nunca a otros escaladores: una caída accidental puede provocar una colisión.
- Nunca siga a otros inmediatamente al agua; espere hasta que el agua esté limpia.
- Siempre quítese los artículos personales como anillos, relojes u otros objetos punzantes antes de usarlos.
- Nunca lo use de noche, con poca luz o en otras condiciones adversas.
- Nunca lo use en piscinas recreativas. Se acepta el uso supervisado en piscinas públicas o comerciales.
- Asegure siempre el producto cuando no esté en uso para evitar el acceso de otros usuarios.
- Asegúrese siempre de un correcto anclaje del producto antes de su uso.
- Lubrique siempre los productos con un flujo continuo de agua u otros métodos adecuados para limitar el riesgo de quemaduras en la piel. Tenga en cuenta que la fricción puede causar quemaduras en la piel al intentar deslizarse.

**DESCARGO DE RESPONSABILIDAD DE AQUAPARK** La seguridad de nuestros clientes y sus invitados es nuestra máxima prioridad. Se piensa cuidadosamente en el diseño de nuestros componentes, puntos de conexión y configuraciones del parque acuático para garantizar la máxima seguridad y disfrute. En consecuencia, los productos Aquaglide Lakefront y Aquapark no están autorizados para su uso en combinación con productos o accesorios de cualquier otro fabricante. Las combinaciones de productos Aquaglide deben ser autorizadas o aprobadas previamente por el fabricante. El uso de productos Aquaglide en combinación con productos de cualquier otro fabricante y / o arreglos de productos no aprobados previamente por Aquaglide puede resultar en un mayor riesgo de atrapamiento, lesiones o muerte.









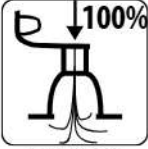

**Advertencia de agua salada** - La exposición prolongada al agua salada puede dañar y / o acortar la vida útil esperada de este producto. El entorno marino incluye muchos elementos dañinos, como la corrosión, la abrasión y los daños causados por la vida marina, como los percebes. La limpieza y el enjuague regulares con agua dulce pueden reducir estos riesgos. Se debe usar una pintura antiincrustante segura para PVC para ayudar a proteger este producto contra el crecimiento marino. Los daños causados por la exposición al agua salada no están cubiertos por la garantía.

# SUPERTRAMP 17

Conforme con ISO 25649: 2017 -1, -2, -6, Clase D  
REACH, ASTM F/24

<p>WARNING ADVERTENCIA ATTENTION WARNUNG WAARSCHUWING</p>   <p>No protection against drowning. No protege contra ahogamiento. Pas de protection contre la noyade. Kein Schutz vor Ertrinken Geen bescherming tegen verdrinking</p>	<p>MANDATORY ACTION ACCION OBLIGATORIA ACTION OBLIGATOIRE OBLIGATORISCHE AKTION VERPLICHTE ACTIE</p>   <p>Swimmers only. Solo nadadores. Nageurs seulement. Nur schwimmer. Alleen zwemmers</p>	<p>PROHIBITION PROHIBICIÓN INTERDICTION VERBOT VERBOD</p> 
--	--	---

	 <p>0-4</p>			
	<p>Only for children above 5 years old. Solo niños mayores de 5 años. Seulement pour les enfants de plus de 5 ans. Nur für Kinder über 5 Jahre alt. Alleen voor kinderen ouder dan 5 jaar</p>	<p>Do not jump if water is not clear. No saltar si el agua no está despejada. Ne pas sauter si l'eau n'est pas claire. Springe nicht, wenn Wasser nicht klar ist. Spring niet tenzij het water helder is</p>	<p>No diving. No bucear. Ne pas plonger. Nicht tauchen. Niet duiken</p>	<p>Do not swim under the product. No nade bajo el producto. Ne pas nager sous le produit. Schwimmen Sie nicht unter dem Produkt. Zwem niet onder het product</p>

	 <p>100%</p>	 <p>213cm 122cm</p>			 <p>3 3</p>
	<p>Fully inflate. Inflar completamente. Gonflez complètement. Vollständig aufpumpen Volledig opblazen</p>	<p>Size range Rango de tamaño Gamme de taille Größenbereich Maatbereik</p>	<p>Always supervise children. Siempre supervise a los niños. Toujours superviser les enfants. Immer Kinder betreuen. Houd altijd toezicht op kinderen</p>	<p>Bouncing Rebote Rebondir Hüpfen Stuiteren</p>	<p>Max. users. Max. usuarios . Max. utilisateurs. Max. Benutzer. Max. aantal gebruikers</p>
	 <p>2,44m (8.0ft)</p>	 <p>max. 363kg (800 lbs)</p>	 <p>4,5m (15ft)</p>		 <p>4 4</p>
<p>Always wear life jacket. Siempre use chaleco salvavidas. Toujours porter un gilet de sauvetage. Tragen Sie immer Rettungsweste. Draag altijd een reddingsvest</p>	<p>Minimum water depth. Profundidad mínima. Profondeur minimale de l'eau. Minimale Wassertiefe. Minimale waterdiepte</p>	<p>Max. load capacity. Max. Capacidad. Max. capacité de chargement. Max. Belastbarkeit. Max. laad capaciteit</p>	<p>Ensure safe distance Asegurar la distancia de seguridad Assurer une distance de sécurité Sichere Distanz sichern Zorg voor veilige afstand</p>	<p>Lounging Descansando Se prélasser Faulenzen Loungen</p>	<p>Max. users. Max. usuarios . Max. utilisateurs. Max. Benutzer. Max. aantal gebruikers</p>

# EMONTAJE

**Productos inflables:** Aquaglide fabrica algunos de los productos inflables de mayor calidad del mundo. Con el cuidado y mantenimiento adecuados, se espera que nuestros productos duren años con un uso normal. A continuación, enumeramos consejos e instrucciones importantes. Si no está seguro de algún punto, comuníquese con nosotros a través de nuestro sitio web en [Aquaglide.com/contact-us](http://Aquaglide.com/contact-us).

**Nota:** consulte las instrucciones de anclaje (a continuación) antes de inflar este artículo. Los vientos fuertes pueden dificultar el control de este producto. Tenga en cuenta las condiciones climáticas antes de la instalación.

**Bomba de aire:** use una bomba de aire recomendada para inflar su producto. Para productos de este tamaño, es mejor utilizar una bomba eléctrica de gran volumen. Los requisitos de presión de aire son bajos: 5,0 psi (0,35 bar) o menos. No se recomiendan los compresores de aire diseñados para inflado a alta presión porque pueden provocar fácilmente un inflado excesivo.

**Válvula (s):** este producto utiliza válvulas de tipo Halkey Roberts (HR). La válvula se conecta al producto mediante una placa de respaldo roscada, lo que la hace fácilmente reemplazable en el improbable caso de daño. Acceda a la válvula con una moneda o una herramienta plana para girar la tapa a prueba de manipulaciones en sentido antihorario. Para cerrar, inserte la tapa y gírela en sentido horario con la misma herramienta. Nota: la tapa es el sello de aire secundario. Ver A.

Para inflar, se requiere una bomba de aire con conexión de válvula de tipo Halkey Roberts (HR). Inserte el accesorio en la válvula y gírela en sentido horario para bloquearlo en su lugar. Ver B.

**Operación de la válvula:** Para operar la válvula tipo Halkey Roberts (HR), presione el émbolo y gírela 90 grados para configurar la válvula para inflar y usar el producto (émbolo hacia afuera = flujo de aire de 1 vía). Presione el émbolo y gírela 90 grados para desinflar (émbolo hacia adentro = flujo de aire de 2 vías). Nota: la válvula es un sello de aire primario. Después del inflado, cierre con la tapa para el sello secundario. Ver C.

La presión de trabajo adecuada para cada cámara se enumera a continuación. No sobrellene ni subllene. Una presión excesiva puede dañar el producto y anular la garantía. No lo use sin la presión de aire adecuada. El producto puede volverse inestable si no se llena correctamente y es posible que no admita la capacidad indicada. Use un indicador de presión (manómetro) para monitorear cuidadosamente la presión de aire en el producto, especialmente durante los períodos cálidos o fríos.

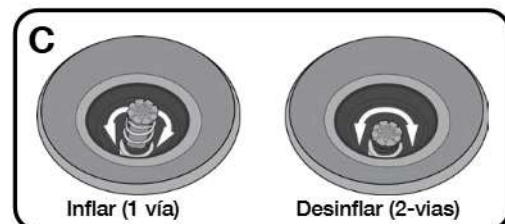
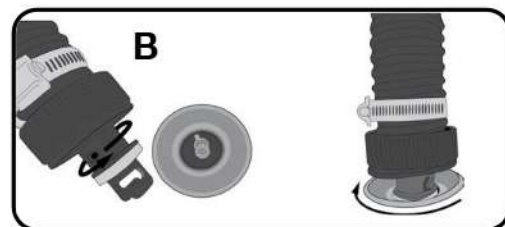
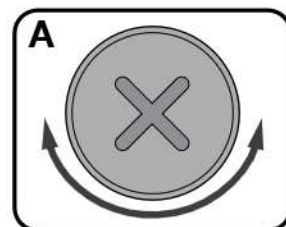

**Cuadro 1 - Presión de trabajo por cámara - Supertramp 17**

Válvula [Orden de Inflado]	Presión de trabajo en psi (bar)
Principal [1]	0.8psi (0,055 bar)
Swimstep [1]	0.8psi (0,055 bar)

1. Ubique un área plana y seca con acceso al tomacorriente de la bomba eléctrica. La mejor posición de preparación también facilitará el lanzamiento. Nunca arrastre el producto ya que pueden ocurrir daños.

2. Despliegue el producto por completo y ubique la válvula principal [1]. Para facilitar el almacenamiento futuro, observe atentamente el método de plegado y embalaje original. Retire la tapa de la válvula y confirme que la válvula esté en la posición de inflado (flujo de aire unidireccional).

3. Inserte la manguera de la bomba de aire con la válvula adecuada en la válvula principal [1] y asegúrela en su lugar. Use la bomba para inflar la válvula principal [1] a la presión de trabajo como se muestra en la Tabla 1. Verifique que la presión sea adecuada usando un manómetro. Reemplace la tapa de la válvula.

4. Repita las instrucciones del paso 3 para inflar la plataforma de embarque Swimstep a la presión de trabajo adecuada que se muestra en la Tabla 1.

5. Ensamble las secciones del marco de acero y fíjelas sin apretar con correas del marco. Enrosque la funda del marco en el marco cerca de cada junta. Las mangas cubren los pernos del marco una vez instalados. Con el marco ensamblado, bloquee cada junta usando pernos pasantes del marco. Asegure cada perno del marco con herramientas Allen de 5 mm (incluidas) y luego cubra cada perno con una funda. Apriete firmemente las correas del marco. Ver D-1.

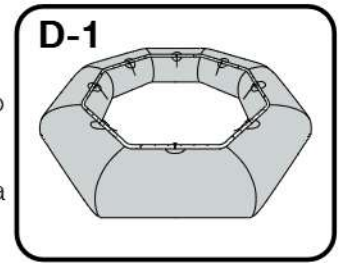

6. Coloque la plataforma de salto y los resortes. Comience con 2 esquinas opuestas (2 resortes cada una). Ver E-1. Trabaje uniformemente hasta que las 8 esquinas estén unidas. Coloque siempre los ganchos de resorte hacia abajo para evitar lesiones. Se incluyen herramientas de gancho de resorte para esta tarea, que se realiza mejor con 2 personas. Ver E-2.

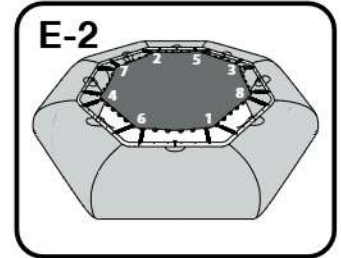
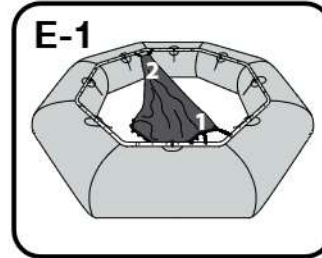

7. Coloque los resortes restantes. Instale siempre los resortes uniformemente en lados opuestos del trampolín y con los ganchos de resorte hacia abajo.

8. Fije la brida de anclaje al marco de acero en cada esquina. Bridle utiliza 2 cuerdas: una larga (extremos NEGROS) y otra corta (extremos BLANCOS). Los extremos negros deben fijarse en esquinas opuestas y los extremos blancos deben fijarse en esquinas opuestas. Ver F-1. Para realizar la conexión de la brida, retire la correa del extremo de la brida y deslícela debajo del marco en la esquina. Ver F-2. Pase el extremo inferior de la cinta a través del bucle en el extremo superior. Ver F-3. Tire para apretar (consulte F-4), luego vuelva a conectar la correa de cincha a la brida en el bucle inferior usando un eslabón rápido de acero inoxidable de bloqueo. Ver F-5. Apriete el eslabón firmemente para asegurarse de que no se afloje ni se desconecte en condiciones climáticas adversas.

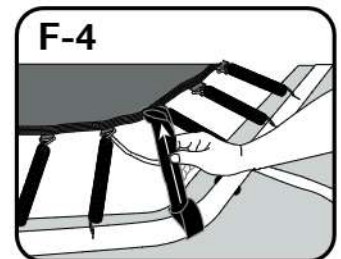
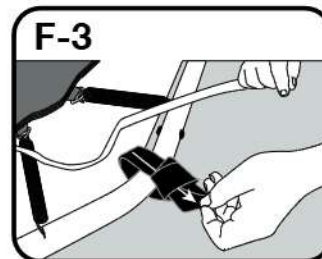
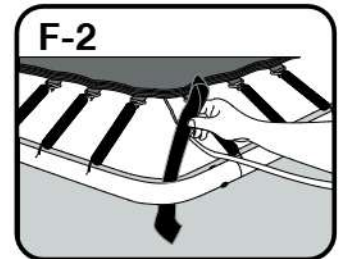
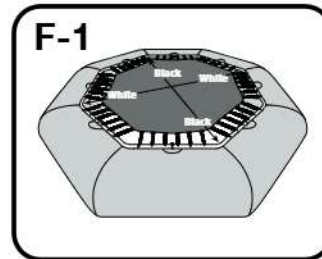

9. Fije el perímetro exterior de la cubierta de la almohadilla del resorte al marco en cada esquina empujando la correa entre el marco y el tubo. Después de conectar sin apretar, lleve la cola de la correa nuevamente debajo del marco y tire desde abajo para apretarla completamente. Ver G-1.

10. Fije el perímetro interior de la cubierta de la almohadilla del resorte a través de anillos de malla en cada esquina. Después de conectar sin apretar, pase la cola de la correa hacia atrás a través del anillo y tire desde abajo para apretarla completamente. Ver G-2.

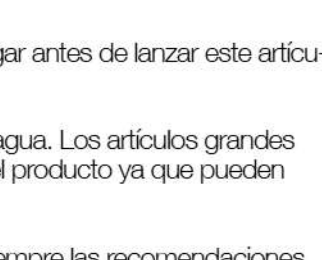

11. Confirme que haya anclas y líneas de amarre adecuadas en su lugar antes de lanzar este artículo (consulte Fondeo).

12. Para lanzar el producto, levántelo completamente y colóquelo en agua. Los artículos grandes pueden requerir mucha gente adicional para lograrlo. Nunca arrastre el producto ya que pueden ocurrir daños.

13. Al conectar varios elementos juntos en la línea de flotación, siga siempre las recomendaciones del fabricante. Las conexiones de la línea de agua utilizan únicamente correas de cincha y anillos de conexión Aquaglide Two-Step Vario-lock. Asegúrese de que la conexión esté firme y que NO haya espacios entre los elementos. No conectar los elementos correctamente puede provocar lesiones o la muerte.

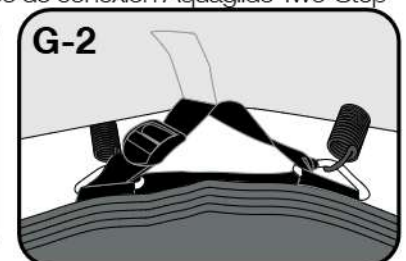
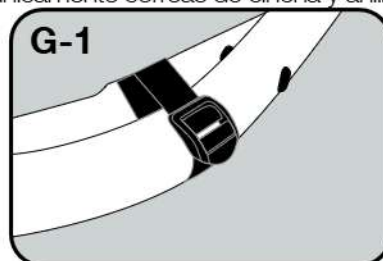

a. Conecte las correas a la plataforma de embarque Swimstep, incluida, u otro "Conector". Swimstep utiliza 3 anillos/correas para conectarse a Supertramp 17.

b. Utilice todos los anillos disponibles para realizar la conexión. Las conexiones estándar utilizan 5 anillos. Algunos artículos utilizan 3 u ocasionalmente 7 anillos/correas. Supertramp 17 tiene juegos de 5 anillos en 4 lados en la línea de flotación.

c. Coloque Swimstep u otro "conector" en la posición deseada, normalmente en el lado de embarque (donde se encuentran la válvula y las advertencias). Nota: se requiere un juego de anillos de conexión a juego en Supertramp 17.

d. Conecte la correa central al anillo central del Supertramp 17. Conéctelo sin apretar, luego trabaje hacia afuera hasta que todas las correas estén conectadas.

e. Sumérgete debajo para apretar todas las correas de forma segura. Es posible que se requieran máscara de buceo y varios intentos. Consulte H-1 a H-6.

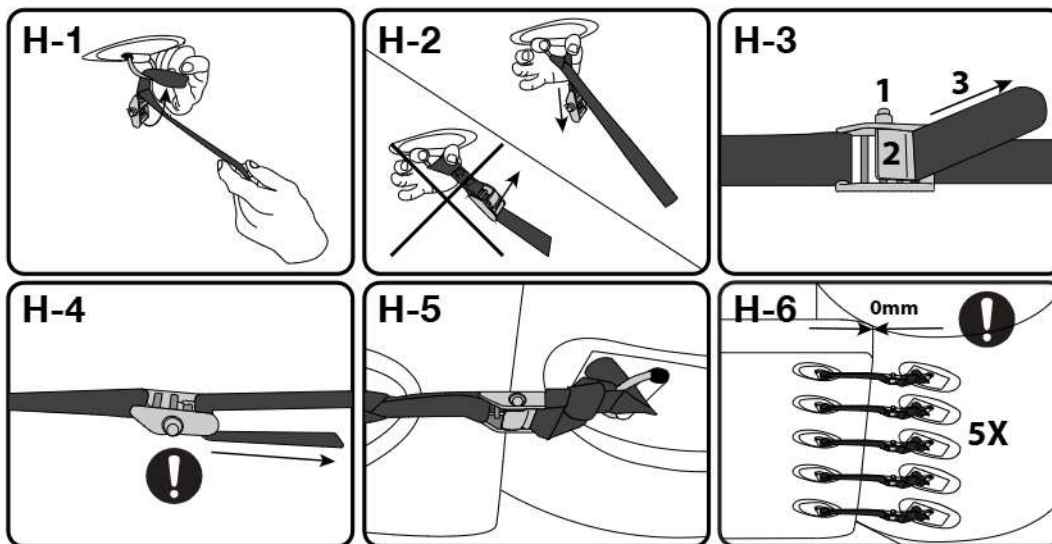

14. Los Supertramps también tienen anillos de fijación únicos en un lado para una opción de tronco. Ningún otro producto está diseñado para acoplar esta configuración de anillo de registro. Es mejor colocar el tronco al menos parcialmente desinflado. Infle completamente una vez que se realice la conexión adecuada. Ver J.

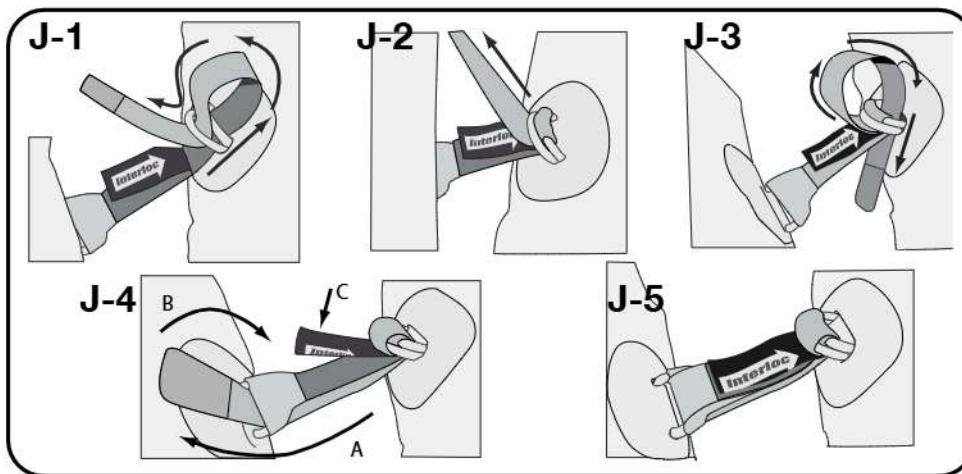

# ANCLAJE

El anclaje adecuado es esencial para la seguridad y el rendimiento de este producto. Recomendamos utilizar las líneas de amarre y las recomendaciones de peso de Aquaglide como punto de partida. Las recomendaciones de peso están destinadas a mantener los productos en su lugar durante un rango normal de condiciones climáticas que enfrentan la mayoría de los parques acuáticos. Incluso en las denominadas áreas de viento ligero, las tormentas, chubascos y otros fenómenos meteorológicos extremos pueden ocurrir rápidamente. Si no está bien anclado, el producto puede moverse y/o alejarse flotando. Aquaglide no se responsabiliza por daños, lesiones o pérdidas debido a un anclaje inadecuado.

**Aguas abiertas:** (Pautas generales: no pretende reemplazar la necesidad de una instalación profesional)

1. Coloque el producto en un área protegida del viento y del tráfico de embarcaciones. Confirme las asignaciones para la profundidad mínima establecida del agua, la distancia segura lejos de objetos duros y los requisitos de espacio libre vertical.
2. Tenga en cuenta las condiciones predominantes, como el viento, las olas y otros factores ambientales, al colocar este artículo. Los artículos inflables pueden ser inestables con vientos fuertes. Las caras de las diapositivas se colocan mejor hacia la brisa, no a través de ella. Compruebe el agua y el fondo del mar en busca de objetos afilados o peligrosos.
3. Mantenga el producto a una distancia segura de muelles, botes, elevadores de botes y cualquier otra estructura. Para evitar posibles daños al producto, lesiones o la muerte, NUNCA ate el producto a una base.
4. Use una línea de amarre vertical para cada anillo de anclaje con un ancla de peso adecuado, un tornillo de tierra o un ancla de tierra en la base. Para anclajes expuestos o profundidad de agua superior a 20 pies. (6 m), pueden ser preferibles las bridas que conectan dos anillos a una línea de amarre.
5. Las recomendaciones sobre el peso del ancla se basan en las cargas de viento potenciales máximas generadas por cada artículo a una velocidad del viento de 26 nudos (48 km/h, 30 mph). Las recomendaciones de peso se basan en el peso aparente de los bloques de amarre de hormigón en agua salada o dulce. Si se pronostican vientos significativamente más fuertes, recomendamos desinflar parcialmente los artículos más grandes o sacarlos del agua para almacenarlos. Los sitios con potencial para condiciones climáticas extremas, mareas fuertes, corrientes, vientos y/u oleaje deben considerar usar hasta un 50 % de peso adicional o retener fuerza.
6. Instale anclas y cabos de amarre antes de inflar este producto.

Detalles del anclaje – Supertramp 17	Cantidad / Peso lb (kg)
Anillos de anclaje en el producto	4
Cantidad de anclaje recomendada	1
¿Brida de 2 vías?	BRIDA DE 4 VÍAS INCLUIDA
Peso recomendado / ancla	500lb (250kg)
Peso total recomendado del ancla	500lb (250kg)

## Piscina Comercial:

1. La colocación del producto en piscinas comerciales debe verificarse cuidadosamente con anticipación para confirmar las asignaciones para la profundidad de agua mínima establecida, la distancia segura lejos de objetos duros (borde de la piscina) y los requisitos de espacio libre vertical. La mayoría de las piscinas residenciales no pueden cumplir con estos requisitos.
2. Los amarres de piscinas generalmente usan un mínimo de 4 líneas de amarre horizontales hechas de elástico resistente. Se deben agregar amarres horizontales adicionales para aumentar la estabilidad y según sea necesario para grupos de productos más grandes.
3. Los amarres horizontales generalmente se unen a los puntos de anclaje de la piscina, como los que se usan para asegurar las líneas de boyas de carril. Ajuste las líneas de amarre para mantener los productos bajo tensión en todo momento.

## OPERACIÓN

Supertramp 17 es una cama elástica flotante para uso en el agua. El producto está destinado al uso activo y supervisado por adultos y niños. Los usuarios deben rebotar activamente cerca del centro de la superficie de salto. Los usuarios también pueden ponerse de pie, sentarse o tumbarse para jugar o relajarse. Mientras rebota, cada usuario requiere un diámetro mínimo de 5 pies (1,5 m) para un uso seguro.

Las superficies de PVC son más resbaladizas cuando están mojadas, lo que puede provocar la pérdida del equilibrio al caminar o trepar. Las superficies deslizantes funcionarán mejor si se humedecen primero. Los tratamientos químicos están disponibles para reducir la fricción en las superficies deslizantes, pero generalmente no son necesarios si los productos se mantienen limpios.

**Mantenga la presión de trabajo:** La presión del aire depende de la temperatura. Siempre confirme la presión de trabajo adecuada antes y durante el uso, ya que los cambios de temperatura pueden afectar la presión interna. Si el producto muestra signos de inestabilidad o pérdida de presión, suspenda su uso hasta que el producto vuelva a la presión de trabajo y/o se realicen las reparaciones.

**Distribuya las cargas:** No concentre más de 300 libras (136 kg) en un área durante el uso.

**Controle los vientos/tormentas eléctricas:** si se pronostican vientos fuertes (más de 25 nudos) o tormentas eléctricas, suspenda el uso. Retire el producto del agua y asegúrelo o guárdelo.

**Verifique las conexiones:** verifique regularmente para confirmar que todas las conexiones son seguras. Reemplace las correas de conexión que muestren signos de desgaste.

**Limpieza y mantenimiento:** Compruebe periódicamente que el producto esté limpio y que todos los mangos y accesorios funcionen correctamente. Cada sitio requiere su propio programa de limpieza/mantenimiento, pero la limpieza regular y el mantenimiento periódico son necesarios para garantizar la vida útil completa del producto. Reemplace las manijas o accesorios que muestren signos de desgaste.

**Verifique amarres:** Verifique regularmente las líneas de amarre y las anclas, especialmente después de condiciones extremas. Reemplace cualquier artículo que muestre signos de desgaste permanente o estiramiento.

## CUIDADO Y MANTENIMIENTO

La limpieza, el mantenimiento y el almacenamiento adecuados son esenciales para ayudar a prolongar la vida útil de su producto. No utilice limpiadores a base de petróleo en este producto. El uso inadecuado de una lavadora a presión puede dañar o destruir el producto.

**Limpieza básica:** use un cepillo de cerdas suaves o una esponja con jabón suave y agua dulce.

**Limpieza difícil:** para manchas fuertes, crecimiento marino, algas, moho, suciedad y aceites, consulte con su distribuidor o visite nuestro sitio web, [Aquaglide.com](http://Aquaglide.com), para obtener soluciones de limpieza de grado comercial. En general, asegúrese de que todos los productos de limpieza estén claramente etiquetados como seguros para el PVC.

**Protector UV:** La exposición prolongada a la luz solar reducirá la vida útil del producto y puede dañarlo. Aplique regularmente un protector UV a las superficies expuestas para garantizar la vida útil de su producto. El mejor momento para comenzar a aplicar el protector UV es cuando el artículo está limpio y nuevo. Las aplicaciones repetidas dependen de las especificaciones del sitio. En climas templados, aplicar 1-2 veces al año. En climas tropicales, la aplicación mensual no es infrecuente. Encuentre más información sobre protectores UV de grado profesional con su distribuidor o en [Aquaglide.com](http://Aquaglide.com).

**Piezas de repuesto:** elementos como válvulas, PRV, manijas, anillos y otros accesorios pueden desgastarse ocasionalmente y necesitan reemplazo para mantener la función completa de su producto. Consulte con su distribuidor o en nuestro sitio web, [Aquaglide.com](http://Aquaglide.com), para conocer las piezas disponibles y las instrucciones de reemplazo.

**ALMACENAMIENTO** - Limpie, proteja, seque: limpie el producto y considere aplicar protector UV antes del almacenamiento. El protector UV acondiciona el material de PVC y ayudará a proteger contra la acumulación de suciedad durante el almacenamiento. Confirme que el producto esté completamente seco antes de plegarlo.

**Desinflar y plegar:** desinfe el producto por completo: considere usar una bomba eléctrica en el modo "desinflar". Cierre la válvula para evitar el retorno de aire. Doble el producto desinflado de manera similar al empaque original. Si no está seguro, dóblelo en tercios y luego gírelo sin apretar hacia la(s) válvula(s). Encierre el producto en el envoltorio de almacenamiento original, si se incluye.

**Almacenamiento:** Almacene el producto fuera de la luz solar directa y protéjalo del medio ambiente en un lugar limpio y seco, como un armario, caja o contenedor sellado para evitar una amenaza grave de daño por roedores. Cuando construya o adquiera un contenedor de almacenamiento, use las dimensiones originales de la caja como referencia. Aumente el tamaño en al menos un 15-20% para permitir un plegado imperfecto. Nunca almacene en un lugar húmedo o a temperaturas inferiores a 40 F (4 C).

# INSTRUCCIONES DE REPARACION

A pesar de la durabilidad de este producto, ocasionalmente ocurren accidentes. Este producto incluye un kit de reparación con algunos materiales de reparación a juego para ayudar. Si necesita materiales de reparación adicionales o asesoramiento, consulte con su distribuidor o en nuestro sitio web, [Aquaglide.com](http://Aquaglide.com) para obtener orientación. Si cree que su producto tiene un defecto de fabricación, envíe un reclamo de garantía antes de repararlo.

Este Producto está fabricado con PVC reforzado con tela Duratex. Infle completamente y limpie con Windex o agua jabonosa y una esponja para localizar la fuga.

**Reparación de parche autoadhesivo de TPU:** ideal para reparaciones de emergencia.

1. Con la fuga localizada, corte el parche suministrado (o Tear-Aid, Tipo B) con unas tijeras afiladas. Esquinas redondeadas (aproximadamente ¼" de radio). El parche debe cubrir una fuga exterior de 1" (2,5 cm) en todas las direcciones.
2. Use solventes como MEK, acetona o alcohol para limpiar el área del parche. Seque por completo.
3. Despegue el respaldo de papel para exponer el adhesivo. Alinee el parche y aplique presión. Despegue el respaldo de papel restante. Evite atrapar burbujas de aire. Frote firmemente desde el centro hacia afuera.

**PVC reforzado con tela con reparación de pegamento:** ideal para reparaciones de Duratex y punto de gota. Adhesivo opcional: HH-66, Aquaseal+FD.

1. Con la fuga localizada, desinfe el producto. Arregle la superficie de trabajo para que la reparación sea más accesible.
2. Corte el material del parche de PVC a juego con unas tijeras afiladas o una navaja. Esquinas redondas (aproximadamente ¼" de radio). El parche debe cubrir una fuga exterior de 1" (2,5 cm) en todas las direcciones.
3. Use un solvente como MEK, acetona o alcohol para limpiar el área del parche y la parte posterior del parche. Seque por completo.
4. Use papel de lija para raspar el área del parche y la parte posterior del parche.
5. Vuelva a utilizar disolvente para eliminar rápidamente los residuos del lijado.
6. Seque el parche y use un lápiz para delinear la ubicación.
7. Use un cepillo desechable pequeño para aplicar una capa delgada y uniforme de pegamento en el área del parche. Pegue uniformemente hasta el contorno del lápiz. Pegue la parte posterior del parche.
8. Permita que el pegamento se cure (30 - 60 segundos), hasta que la superficie esté ligeramente vidriada.
9. Repita 7-8 para agregar una segunda capa de pegamento de la misma manera.
10. Alinee el parche usando el contorno del lápiz como guía. Una vez que las superficies se tocan, la unión será inmediata.
11. Aplique el parche, comenzando en una esquina y trabajando hacia afuera.
12. Frote firmemente desde el centro hacia afuera durante 1 a 2 minutos.
13. Deje curar durante 2 horas como mínimo. Cure 12 horas para obtener toda su fuerza.



## RECONOCIMIENTO DEL ACUERDO DE RIESGOS

Al ensamblar y / o usar este producto, usted acepta: (1) Leer y comprender los términos establecidos a continuación y (2) exigir que cualquier persona que utilice este producto se familiarice con dichos términos.

**Asunción de riesgo:** El uso de este producto y cualquiera de sus componentes implica ciertos riesgos, peligros y peligros inherentes que pueden resultar en lesiones personales graves y la muerte. Al usar el producto, usted acepta libremente asumir, reconocer y aceptar todos y cada uno de los riesgos de lesiones conocidos y desconocidos durante el uso de este equipo. Los riesgos inherentes al deporte se pueden reducir en gran medida respetando las pautas de advertencia enumeradas en este manual del propietario y utilizando el sentido común.

**Arbitraje:** En consideración a la venta a usted de este producto y cualquiera de sus componentes, por la presente acepta someter a arbitraje vinculante todas y cada una de las reclamaciones que crea que puede tener contra Aquaglide que surjan del uso de cualquier equipo o producto Aquaglide. El arbitraje se realizará de conformidad con las reglas de la Asociación Americana de Arbitraje. El arbitraje se iniciará dentro de un (1) año a partir de la fecha en que surgió por primera vez cualquier supuesto reclamo. Además, el arbitraje se llevará a cabo en Snoqualmie, Washington, a menos que todas las partes acuerden lo contrario. El laudo arbitral a través de la Asociación Estadounidense de Arbitraje puede ser ejecutado por cualquier tribunal de jurisdicción competente.

**Acuerdo completo:** Al celebrar este Acuerdo, no se basa en ninguna representación oral o escrita que no sea la establecida en este acuerdo y en el Manual del propietario de Aquaglide.

# GARANTÍA

En Aquaglide nos enorgullecemos del servicio al cliente de primera clase y la integridad de la marca. Nos esforzamos por fabricar nuestros productos con los más altos estándares de calidad y los respaldamos con orgullo. A pesar de nuestros mejores esfuerzos, ocasionalmente un producto puede presentar un defecto de fabricación. Si cree que su producto tiene un defecto de fabricación, envíe un reclamo de garantía antes de realizar las reparaciones. Una vez que se envía un reclamo de garantía, nuestro personal revisará su envío y entregará una resolución rápida.

Siempre es nuestra principal intención tratar a cada cliente de manera justa.

**Productos comerciales** Los productos comerciales son aquellos que están destinados, diseñados y vendidos específicamente con fines comerciales, incluidos operadores independientes, campamentos o uso municipal (por ejemplo, una piscina de la ciudad). Los productos comerciales normalmente están expuestos a un mayor número de usuarios y un mayor nivel de uso.

**Cobertura de la garantía:** productos comerciales La garantía del producto cubre todos los defectos críticos de fabricación, incluidos la mano de obra en general, fallas en las costuras y fallas del material debido a defectos de fabricación.

**Términos de garantía** El plazo de garantía para los productos comerciales para parques acuáticos es de (3) tres años a partir de la fecha de compra.

Los productos comerciales cubiertos por un reclamo de garantía aprobado pueden repararse o reemplazarse, en parte o en su totalidad, a discreción exclusiva de Aquaglide. Los productos comerciales en uso durante más de (2) años pero menos de (3) años también se pueden prorratear en función de la condición y el uso para crédito a la sola discreción de Aquaglide. Se debe esperar un desgaste normal en piezas de consumo como correas, manijas, cuerdas, pasos y anillos en D. Dichos elementos se pueden reparar fácilmente y pueden o no ser reemplazados bajo garantía dependiendo de la causa de la falla.

Para los consumidores cubiertos por leyes y / o regulaciones de protección específicas en el país de compra o residencia, los beneficios conferidos por esta Garantía Aquaglide son adicionales a todos los derechos y recursos otorgados por dichas leyes y regulaciones, incluidos, entre otros, estos derechos adicionales.

## ¿Qué NO cubre la garantía?

- Uso y desgaste normal
- Daños durante el transporte (se debe presentar una reclamación de transporte para cubrir los daños durante el envío)
- Daños durante el almacenamiento (congelación u otros daños)
- Cortes, perforaciones o desgarros reparables debido a fuerzas externas
- Daño causado por un objeto afilado al abrir el producto en caja
- Daños por arrastre de producto
- Daños causados por exceder el peso máximo y / o la capacidad del usuario
- Daños por rayos UV sin el tratamiento adecuado (rotura del material, decoloración)
- Daños o fallas debido a un inflado excesivo, incluido un inflado excesivo térmico por exposición al sol
- Vandalismo o daño intencionado
- Fallo del producto debido a fuerza mayor, casos fortuitos o inclemencias del tiempo
- Mantenimiento y / o limpieza inadecuados
- Daños causados por animales o plantas, incluido el crecimiento marino.
- Daños causados por productos químicos o mala calidad del agua

## **Requisitos de reclamación de garantía**

1. Prueba de compra fechada o factura original, para el propietario original.
2. Foto o video de alta resolución que muestre el número de serie (cuando sea relevante).
3. Foto o video de alta resolución que muestra el producto completo.
4. Fotografías o video de alta resolución de la parte defectuosa del producto. Si tiene una fuga, muestre la fuga con y sin agua jabonosa.

Envío de reclamo de garantía En los Estados Unidos, el consumidor final o el minorista pueden enviar reclamaciones de garantía a [www.aquaglide.com/warranty/](http://www.aquaglide.com/warranty/). Reúna la información en los requisitos de reclamación y envíe la reclamación de garantía de forma electrónica.

Fuera de los Estados Unidos, recopile la información en los requisitos de reclamación y envíe la reclamación de garantía a través de su distribuidor o distribuidor nacional.

Ingrese información clara y completa, incluida su información de contacto. Una vez que se envía un reclamo, nuestro equipo hará todo lo posible para abordarlo de inmediato.

**FRANÇAIS**

**SUPERTRAMP 17**



**Capacité :** Rebondissant 3, Se prélasser jusqu'à 4 personnes.

**Dimensions:**

Longueur - 17.1 pi (5,20 m)

Largeur - 17.1 pi (5,20 m)

Hauteur - 3.3 pi (1,00 m)

**Profondeur minimale de l'eau :** 8.0 pi (2,44 m)

**Inclus:**

- 1x Supertramp 17
- 8x segments de cadre
- 8x boulons de cadre
- 8x manchons de cadre
- 64x ressorts
- 1x coussin à ressort
- 1x bride d'ancrage à 4 voies
- 1 clé Allen de 5 mm.
- 2x crochets à ressort
- 1x Swimstep
- 3x Sangles Vario
- 1x Manomètre
- 1x Kit de réparation



## AVERTISSEMENTS ET MISES EN GARDE



Il est de la responsabilité du propriétaire de lire le manuel de l'utilisateur et d'enseigner à tous les utilisateurs comment utiliser ces produits en toute sécurité. Ce manuel du propriétaire est destiné à vous alerter sur certaines des conditions potentiellement dangereuses qui peuvent survenir lors de l'utilisation de ce produit.

**Mises en garde** L'utilisation de ce produit et la participation au sport impliquent des RISQUES INHÉRENTS de BLESSURES GRAVES ou de MORT. L'utilisateur ASSUME TOUS LES RISQUES de blessure ou de mort.

- TOUJOURS porter un gilet de sauvetage ou un vêtement de flottaison individuel (VFI) correctement ajusté USCG type III / niveau 70N, ISO / CE ou tout autre organisme approuvé dans la zone d'utilisation.
- NE JAMAIS utiliser sous l'influence de l'alcool ou de drogues.
- Ne laissez JAMAIS les enfants sans surveillance. Utiliser UNIQUEMENT sous la surveillance d'un adulte compétent. Non destiné à être utilisé par des enfants de moins de 5 ans.
- NE JAMAIS placer les poignets ou les pieds dans les poignées.
- NE JAMAIS utiliser dans de l'eau à moins de [la profondeur minimale spécifiée pour ce produit {pieds (mètres)}] de profondeur.
- NE JAMAIS utiliser à moins de [la distance de sécurité minimale spécifiée de {pieds (mètres)}] de l'embarcation, du rivage, des quais, des pilotis ou d'autres obstacles.
- NE JAMAIS nager sous ce produit.
- Ne plongez JAMAIS depuis ce produit.
- NE JAMAIS dépasser le nombre d'utilisateurs recommandé par le fabricant pour ce produit.
- N'ajoutez JAMAIS de matériel ou d'autres accessoires non fournis par le fabricant.
- Ce produit n'est pas un vêtement de flottaison individuel.
- NE JAMAIS utiliser ce produit sur terre.
- TOUJOURS lire le manuel de l'utilisateur avant utilisation.

**Précautions** Ce manuel de l'utilisateur est destiné à vous alerter de certaines des conditions potentiellement dangereuses qui peuvent survenir lors de l'utilisation de ce produit. D'autres risques imprévus peuvent exister, alors faites toujours preuve de prudence et de bon sens. Veuillez contacter le revendeur ou le fabricant de ce produit si vous avez des questions sur l'assemblage, le fonctionnement ou l'utilisation en toute sécurité de ce produit.

- Lisez toujours attentivement ce manuel d'utilisation avant de l'utiliser et suivez les instructions.
- Limitez toujours l'utilisation aux nageurs uniquement. Cet article n'offre aucune protection contre la noyade.
- Soyez toujours conscient des dangers potentiels dans l'environnement environnant.
- Prenez toujours toutes les précautions raisonnables lors de l'utilisation de ce produit et informez tous les utilisateurs des consignes de sécurité avant de l'utiliser.
- Maintenez toujours au moins la distance de sécurité minimale spécifiée loin du bord de la piscine, des bateaux, des quais ou d'autres obstacles durs.
- Toujours maintenir un dégagement vertical adéquat au-dessus de cet élément, en particulier lorsqu'il est utilisé dans les piscines intérieures.
- Toujours gonfler chaque chambre à air à la pression de service spécifiée avant utilisation. Un sous-gonflage peut provoquer des blessures dues à l'instabilité.
- Assurez-vous toujours que les connexions sont serrées et qu'il n'y a pas d'espace entre les éléments.
- Vérifiez régulièrement les amarres et les sangles de liaison. Remplacez toujours toute partie présentant des

signes d'usure.





- Ne jamais utiliser sans un ancrage approprié et une profondeur d'eau minimale adéquate pour ce produit.
- Ne dépassez jamais le poids maximum ou la capacité utilisateur indiqués pour ce produit.
- Toujours répartir uniformément le poids des utilisateurs ou du matériel pour éviter un chavirage possible.
- N'essayez jamais de faire des sauts périlleux en utilisant cet article. Les blessures à la tête et / ou au cou peuvent entraîner des blessures graves, une paralysie ou la mort.
- Ne suivez jamais les autres grimpeurs - une chute accidentelle peut provoquer une collision.
- Ne suivez jamais les autres immédiatement dans l'eau - attendez que l'eau soit claire.
- Retirez toujours les objets personnels tels que bagues, montres ou autres objets tranchants avant utilisation.
- Ne l'utilisez jamais la nuit, dans des conditions de faible éclairage ou dans d'autres conditions défavorables.
- Ne jamais utiliser dans les piscines récréatives. Une utilisation surveillée dans des piscines publiques ou commerciales est acceptable.
- Sécurisez toujours le produit lorsqu'il n'est pas utilisé pour empêcher l'accès par d'autres utilisateurs.
- Assurez-vous toujours de l'ancrage correct du produit avant l'utilisation.
- Lubrifiez toujours les produits avec un débit d'eau continu ou d'autres méthodes appropriées pour limiter les risques de brûlures cutanées. Sachez que la friction peut provoquer des brûlures de la peau lorsque vous tentez de glisser.

**AVIS DE NON-RESPONSABILITÉ** La sécurité de nos clients et de leurs invités est notre priorité absolue. Une attention particulière est apportée à la conception de nos composants, points de connexion et configurations de parc aquatique pour assurer un maximum de sécurité et de plaisir. Par conséquent, les produits Aquaglide Lakefront et Aquapark ne sont pas autorisés à être utilisés en combinaison avec des produits ou des accessoires de tout autre fabricant. Les combinaisons de produits Aquaglide doivent être autorisées ou approuvées au préalable par le fabricant. L'utilisation de produits Aquaglide en combinaison avec des produits de tout autre fabricant et/ou des arrangements de produits non préalablement approuvés par Aquaglide peut entraîner un risque accru de piégeage, de blessure ou de mort.









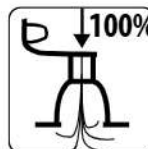

**Avertissement d'eau salée** Une exposition prolongée à l'eau salée peut endommager et / ou raccourcir la durée de vie prévue de ce produit. L'environnement marin comprend de nombreux éléments dommageables, notamment la corrosion, l'abrasion et les dommages causés par la vie marine comme les balanes. Un nettoyage et un rinçage réguliers à l'eau douce peuvent réduire ces risques. Une peinture antisalissure sans PVC doit être utilisée pour aider à protéger ce produit contre la croissance marine. Les dommages causés par l'exposition à l'eau salée ne sont pas couverts par la garantie.

# SUPERTRAMP 17

Conforme à ISO 25649: 2017 -1, -2, -6, Classe D  
REACH, ASTM F/24

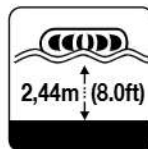
<p>WARNING ADVERTENCIA ATTENTION WARNUNG WAARSCHUWING</p>   <p>No protection against drowning. No protege contra ahogamiento. Pas de protection contre la noyade. Kein Schutz vor Ertrinken Geen bescherming tegen verdrinking</p>	<p>MANDATORY ACTION ACCION OBLIGATORIA ACTION OBLIGATOIRE OBLIGATORISCHE AKTION VERPLICHTE ACTIE</p>   <p>Swimmers only. Solo nadadores. Nageurs seulement. Nur schwimmer. Alleen zwemmers</p>	<p>PROHIBITION PROHIBICIÓN INTERDICTION VERBOT VERBOD</p> 
--	--	---

	 <p>Only for children above 5 years old. Solo niños mayores de 5 años. Seulement pour les enfants de plus de 5 ans. Nur für Kinder über 5 Jahre alt. Alleen voor kinderen ouder dan 5 jaar</p>	 <p>Do not jump if water is not clear. No saltar si el agua no está despejada. Ne pas sauter si l'eau n'est pas claire. Springe nicht, wenn Wasser nicht klar ist. Spring niet tenzij het water helder is</p>	 <p>No diving. No bucear. Ne pas plonger. Nicht tauchen. Niet duiken</p>	 <p>Do not swim under the product. No nade bajo el producto. Ne pas nager sous le produit. Schwimmen Sie nicht unter dem Produkt. Zwem niet onder het product</p>
--	--	---	--	---

	 <p>Fully inflate. Inflar completamente. Gonflez complètement. Vollständig aufpumpen Volledig opblazen</p>	 <p>Size range Rango de tamaño Gamme de taille Größenbereich Maatbereik</p>	 <p>Always supervise children. Siempre supervise a los niños. Toujours superviser les enfants. Immer Kinder betreuen. Houd altijd toezicht op kinderen</p>	 <p>Bouncing Rebote Rebondir Hüpfen Stuiteren</p>	 <p>Max. users. Max. usuarios . Max. utilisateurs. Max. Benutzer Max. aantal gebruikers</p>
 <p>Always wear life jacket. Siempre use chaleco salvavidas. Toujours porter un gilet de sauvetage. Tragen Sie immer Rettungsweste. Draag altijd een reddingsvest</p>	 <p>Minimum water depth. Profundidad mínima. Profondeur minimale de l'eau. Minimale Wassertiefe. Minimale waterdiepte</p>	 <p>Max. load capacity. Max. Capacidad. Max. capacité de chargement. Max. Belastbarkeit. Max. laad capaciteit</p>	 <p>Ensure safe distance Asegurar la distancia de seguridad Assurer une distance de sécurité Sichere Distanz sichern Zorg voor veilige afstand</p>	 <p>Lounging Descansando Se prélasser Faulenzen Loungen</p>	 <p>Max. users. Max. usuarios . Max. utilisateurs. Max. Benutzer Max. aantal gebruikers</p>

# ASSEMBLÉE

**Produits gonflables** - Aquaglide fabrique certains des produits gonflables de la plus haute qualité au monde. Avec des soins et un entretien appropriés, nos produits devraient durer des années dans des conditions normales d'utilisation. Nous énumérons ci-dessous des conseils et des instructions importants. En cas de doute sur un point quelconque, veuillez nous contacter via notre site Web à [Aquaglide.com/contact-us](http://Aquaglide.com/contact-us).

**Remarque:** voir les instructions d'ancrage (ci-dessous) avant de gonfler cet article. Des vents forts peuvent rendre difficile le contrôle de ce produit. Soyez conscient des conditions météorologiques avant l'installation.

**Pompe à air** - Utilisez une pompe à air recommandée pour gonfler votre produit. Pour les produits de cette taille, il est préférable d'utiliser une pompe électrique à grand volume. Les exigences de pression d'air sont faibles - 5,0 psi (0,35 bar) ou moins. Les compresseurs d'air conçus pour le gonflage à haute pression ne sont pas recommandés car ils peuvent facilement entraîner un sur-gonflage.

**Vanne (s)** - Ce produit utilise des vannes de type Halkey Roberts (HR). La valve se fixe au produit à l'aide d'une plaque d'appui fileté, ce qui la rend facilement remplaçable dans le cas peu probable de dommage. Accédez à la valve à l'aide d'une pièce de monnaie ou d'un outil plat pour faire tourner le capuchon inviolable dans le sens antihoraire. Pour fermer, insérez le capuchon et tournez dans le sens des aiguilles d'une montre à l'aide du même outil. Remarque: le capuchon est le joint d'étanchéité à l'air secondaire. Voir A.

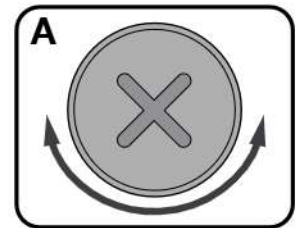

Pour gonfler, une pompe à air avec un raccord de valve de type Halkey Roberts (HR) est nécessaire. Insérez le raccord dans la vanne et tournez dans le sens des aiguilles d'une montre pour le verrouiller en place. Voir B.

**Fonctionnement de la vanne:** Pour faire fonctionner la vanne de type Halkey Roberts (HR), appuyez sur le piston et tournez à 90 degrés pour régler la vanne pour le gonflage et l'utilisation du produit (piston sorti = débit d'air à 1 voie). Appuyez sur le piston et tournez-le de 90 degrés pour le dégonfler (piston entrant = débit d'air bidirectionnel) Remarque: la vanne est un joint d'air primaire. Après le gonflage, fermez avec le capuchon pour le joint secondaire. Voir C.

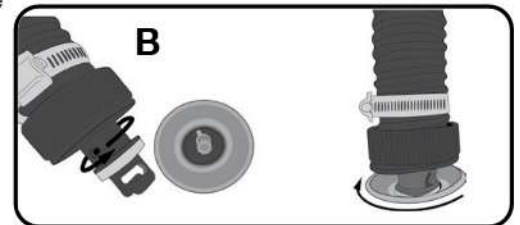

**La pression de service** appropriée pour chaque chambre est indiquée ci-dessous. Ne remplissez pas excessivement ou sous-remplissez. Une pression excessive peut endommager le produit et annuler la garantie. Ne pas utiliser sans une pression d'air adéquate. Le produit peut devenir instable s'il est sous-rempli et peut ne pas prendre en charge la capacité indiquée. Utilisez un manomètre (manomètre) pour surveiller attentivement la pression d'air dans le produit, en particulier pendant les périodes chaudes ou froides.

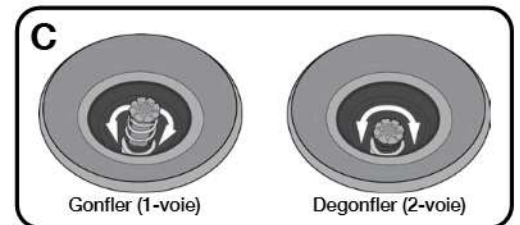

## Graphique 1 - Pression de service par chambre - Supertramp 17

Valve [Ordre de Gonflage]	Pression de service en psi (bar)
PRINCIPAL [1]	0.8psi (0,055 bar)
Swimstep [1]	0.8psi (0,055 bar)

1. Localisez un endroit plat et sec avec accès à la sortie de la pompe électrique. La meilleure position d'installation facilitera également le lancement. Ne traînez jamais le produit car des dommages pourraient survenir.
2. Dépliez complètement le produit et localisez la vanne principale [1]. Pour faciliter le stockage futur, notez attentivement la méthode de pliage et d'emballage d'origine. Retirez le capuchon de la valve et vérifiez que la valve est en position de gonflage (débit d'air unidirectionnel).
3. Insérez le tuyau de la pompe à air avec le raccord de valve approprié dans la valve principale [1], verrouillez-le en place. Utilisez la pompe pour gonfler la valve principale [1] à la pression de service, comme indiqué dans le tableau 1. Vérifiez la pression appropriée à l'aide d'un manomètre (manomètre). Remplacez le capuchon de la valve.
4. Répétez les instructions de l'étape 3 pour gonfler la plateforme d'embarquement Swimstep à la pression de service appropriée indiquée dans le tableau 1.

5. Assemblez les sections du cadre en acier et fixez-les sans serrer avec les sangles du cadre. Enfilez le manchon du cadre sur le cadre près de chaque joint. Les manchons recouvrent les boulons du cadre une fois installés. Une fois le cadre assemblé, verrouillez chaque joint à l'aide des boulons traversants du cadre. Fixez chaque boulon du cadre à l'aide des outils Allen de 5 mm (inclus), puis recouvrez chaque boulon avec un manchon. Serrez solidement les sangles du cadre. Voir D-1.

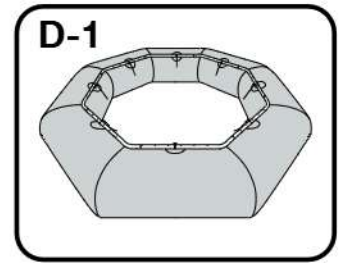

6. Fixez le tapis de saut et les ressorts. Commencez par 2 coins opposés (2 ressorts chacun). Voir E-1. Travaillez uniformément jusqu'à ce que les 8 coins soient fixés. Fixez toujours les crochets à ressort orientés vers le bas pour éviter les blessures. Des outils à crochet à ressort sont inclus pour cette tâche, à réaliser de préférence à 2 personnes. Voir E-2.

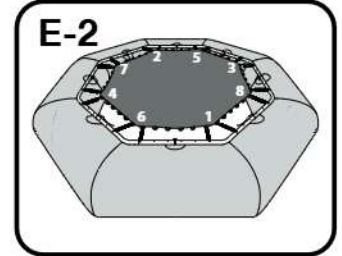
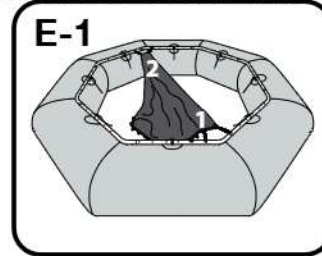

7. Fixez les ressorts restants. Installez toujours les ressorts uniformément sur les côtés opposés du trampoline et avec les crochets à ressort orientés vers le bas.

8. Fixez la bride d'ancrage au cadre en acier dans un coin sur deux. La bride utilise 2 cordes : une longue (extrémités NOIRES) et une courte (extrémités BLANCHES). Les extrémités noires doivent être fixées dans les coins opposés et les extrémités blanches doivent être fixées dans les coins opposés. Voir F-1. Pour établir la connexion de la bride, retirez la sangle de l'extrémité de la bride et glissez-la sous le cadre au coin. Voir F-2. Faites passer l'extrémité inférieure de la sangle à travers la boucle de l'extrémité supérieure. Voir F-3. Tirez pour serrer (voir F-4), puis reconnectez la sangle à la bride au niveau de la boucle inférieure à l'aide du maillon rapide verrouillable en acier inoxydable. Voir F-5. Serrez fermement le maillon pour vous assurer qu'il ne peut pas se desserrer ou se déconnecter par mauvais temps.

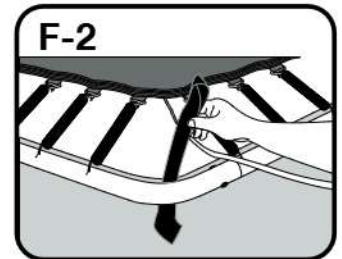
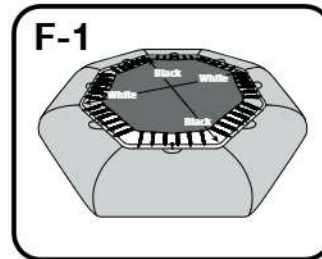

9. Fixez le périmètre extérieur du couvercle du coussin à ressort au cadre à chaque coin en poussant la sangle entre le cadre et le tube. Après avoir connecté sans serrer, ramenez la queue de la sangle sous le cadre et tirez par le dessous pour serrer complètement. Voir G-1.

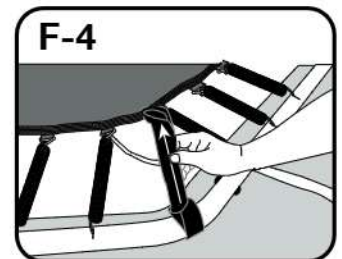
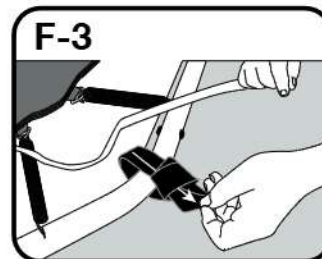

10. Fixez le périmètre intérieur du couvercle du coussin à ressort à travers les anneaux de maille à chaque coin. Après avoir connecté sans serrer, faites passer la queue de la sangle à travers l'anneau et tirez par le dessous pour serrer complètement. Voir G-2.

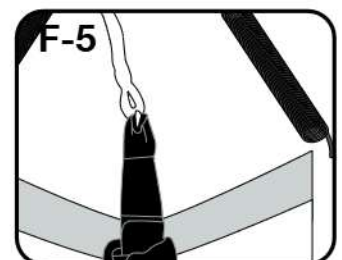

11. Confirmez que les ancres et les lignes d'amarrage appropriées sont en place avant de lancer cet article (voir Ancrage).

12. Pour lancer le produit, soulevez-le complètement et placez-le dans l'eau. Les objets volumineux peuvent nécessiter beaucoup de personnes supplémentaires pour y parvenir. Ne traînez jamais le produit car des dommages pourraient survenir.

13. Lorsque vous connectez plusieurs éléments ensemble au niveau de la ligne de flottaison, suivez toujours les recommandations du fabricant. Les connexions à la ligne de flottaison utilisent uniquement des sangles de serrage et des anneaux de connexion Aquaglide Two-Step Vario-lock. Assurez-vous que la connexion est serrée et qu'il n'y a AUCUN ESPACE entre les éléments. Le fait de ne pas connecter correctement les éléments peut entraîner des blessures, voire la mort.

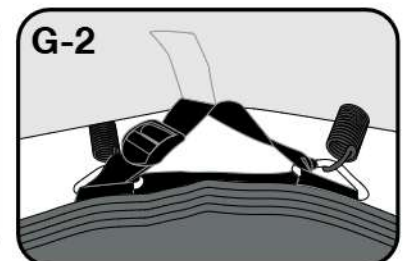
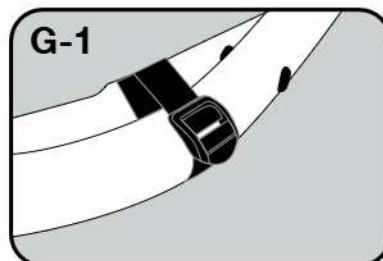

a. Attachez les sangles à la plate-forme d'embarquement Swimstep, incluse, ou à un autre « connecteur ». Swimstep utilise 3 anneaux/sangles pour se connecter au Supertramp 17.

b. Utilisez tous les anneaux disponibles pour établir la connexion. Les connexions standard utilisent 5 anneaux. Certains articles utilisent 3 ou occasionnellement 7 anneaux/sangles. Le Supertramp 17 est doté de jeux de 5 anneaux sur 4 côtés au niveau de la ligne de flottaison.

c. Faites flotter le Swimstep ou tout autre « connecteur » dans la position souhaitée, généralement du côté d'embarquement (là où se trouvent la valve et les avertissements). Remarque : un jeu d'anneaux de connexion correspondant est requis sur Supertramp 17.

d. Fixez la sangle centrale à l'anneau central du Supertramp 17. Connectez-vous sans serrer, puis travaillez vers l'extérieur jusqu'à ce que toutes les sangles soient connectées.

e. Plongez en dessous pour serrer solidement toutes les sangles. Un masque de plongée et plusieurs tentatives peuvent être nécessaires. Voir H-1 à H-6.

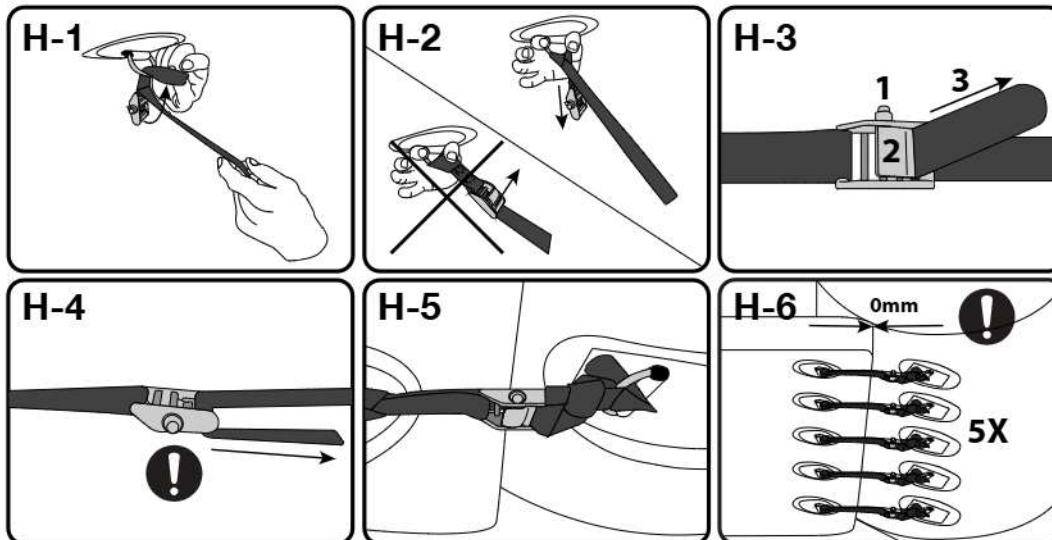

14. Les Supertramps ont également des anneaux de fixation uniques sur un côté pour une option de bûche. Aucun autre produit n'est conçu pour fixer cette configuration d'anneaux à bûches. Il est préférable d'attacher la bûche au moins partiellement dégonflée. Gonflez complètement une fois la connexion appropriée établie. Voir J.

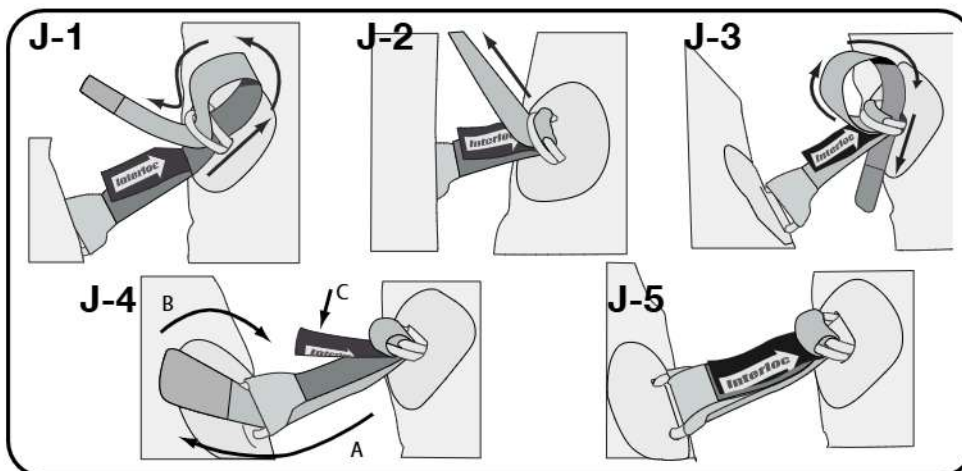

# ANCRAGE

Un ancrage adéquat est essentiel à la sécurité et aux performances de ce produit. Nous vous recommandons d'utiliser les amarres Aquaglide et les recommandations de poids comme point de départ. Les recommandations de poids visent à maintenir les produits en place dans une gamme normale de conditions météorologiques auxquelles sont confrontés la plupart des parcs aquatiques. Même dans les zones dites à vent faible, les tempêtes, les grains et autres phénomènes météorologiques extrêmes peuvent se produire rapidement. S'il est mal ancré, le produit peut se déplacer et/ou flotter. Aquaglide n'est pas responsable des dommages, blessures ou pertes dus à un ancrage incorrect.

**Open Water :** (directives générales - non destinées à remplacer le besoin d'une installation professionnelle)

1. Placer le produit dans une zone protégée du vent et de la circulation des bateaux. Confirmez les allocations pour la profondeur d'eau minimale indiquée, la distance de sécurité par rapport aux objets durs et les exigences de dégagement vertical.
2. Tenez compte des conditions dominantes telles que le vent, les vagues et d'autres facteurs environnementaux pour positionner cet article. Les articles gonflables peuvent être instables par vent fort. Les faces de la diapositive sont mieux positionnées vers une brise, pas à travers elle. Vérifiez l'eau et le fond marin pour des objets pointus ou dangereux.
3. Gardez le produit à une distance de sécurité des quais, des bateaux, des ascenseurs à bateaux et de toute autre structure. Pour éviter des dommages potentiels au produit, des blessures ou la mort, NE JAMAIS attacher le produit à un quai.
4. Utilisez une ligne d'amarrage verticale pour chaque anneau d'ancrage avec une ancre de poids appropriée, une vis de terre ou une ancre de terre à la base. Pour les ancrages exposés ou une profondeur d'eau supérieure à 20 pieds. (6m), des brides reliant deux anneaux à une ligne de mouillage peuvent être préférables.
5. Les recommandations de poids d'ancrage sont basées sur les charges de vent potentielles maximales générées par chaque élément à une vitesse de vent de 26 nœuds (48 km/h, 30 mph). Les recommandations de poids sont basées sur le poids apparent des blocs d'amarrage en béton dans l'eau salée ou douce. Si des vents beaucoup plus forts sont prévus, nous vous recommandons de dégonfler partiellement les articles plus volumineux ou de retirer les articles de l'eau pour les ranger. pouvoir.
6. Installez les ancres et les amarres avant de gonfler ce produit.

Détails d'ancrage – Supertramp 17	Quantité / Poids lb (kg)
Anneaux d'ancrage sur le produit	4
Quantité d'ancrage recommandée	1
Bride à 2 voies?	BRIDE À 4 VOIES INCLUSE
Poids / ancre recommandé	500lb (250kg)
Poids total de l'ancre recommandé	500lb (250kg)

## **Piscine commerciale :**

1. Le placement du produit dans une piscine commerciale doit être soigneusement vérifié à l'avance pour confirmer les tolérances pour la profondeur d'eau minimale indiquée, la distance de sécurité par rapport aux objets durs (bord de la piscine) et les exigences de dégagement vertical. La plupart des piscines résidentielles ne peuvent pas répondre à ces exigences.
2. Les amarres de piscine utilisent généralement un minimum de 4 lignes d'amarrage horizontales fabriquées à partir d'élastiques très résistants. Des amarres horizontales supplémentaires doivent être ajoutées pour augmenter la stabilité et si nécessaire pour les groupes de produits plus importants.
3. Les amarres horizontales sont généralement attachées aux œillets d'ancrage de la piscine, tels que ceux utilisés pour sécuriser les lignes de bouée de voie. Ajustez les lignes d'amarrage pour maintenir le(s) produit(s) sous tension à tout moment.

## OPÉRATION

Supertramp 17 est un trampoline flottant destiné à être utilisé dans l'eau. Le produit est destiné à une utilisation active et surveillée par des adultes et des enfants. Les utilisateurs sont censés rebondir activement près du centre de la surface de saut. Les utilisateurs peuvent également debout, assis ou allongé pour jouer ou se détendre. Lors du rebond, chaque utilisateur a besoin d'un diamètre minimum de 5 pieds (1,5 m) pour une utilisation en toute sécurité.

Les surfaces en PVC sont plus glissantes lorsqu'elles sont mouillées, ce qui peut entraîner une perte d'équilibre lors de la marche ou de l'escalade. Les surfaces coulissantes fonctionnent mieux lorsqu'elles sont mouillées en premier. Des traitements chimiques sont disponibles pour réduire la friction sur les surfaces de glissement, mais ne sont généralement pas nécessaires si les produits restent propres.

**Maintenir la pression de travail :** la pression de l'air dépend de la température. Confirmez toujours la pression de travail appropriée avant et pendant l'utilisation, car les changements de température peuvent affecter la pression interne. Si le produit montre des signes d'instabilité ou de perte de pression, cesser l'utilisation jusqu'à ce que le produit revienne à la pression de travail et/ou que des réparations soient effectuées.

**Répartir les charges :** Ne pas concentrer plus de 136 kg (300 lb) dans une zone pendant l'utilisation.

**Gérer les vents/orages :** Si des vents forts (25 nœuds +) ou des orages sont prévus, cesser l'utilisation. Retirez le produit de l'eau et fixez-le ou rangez-le.

**Vérifiez les connexions :** vérifiez régulièrement pour vous assurer que toutes les connexions sont sécurisées. Remplacez les sangles de connexion qui montrent des signes d'usure.

**Nettoyer et entretenir :** Vérifiez régulièrement que le produit est propre et que toutes les poignées et accessoires fonctionnent correctement. Chaque site nécessite son propre programme de nettoyage/entretien, mais un nettoyage régulier et un entretien périodique sont nécessaires pour assurer la durée de vie complète du produit. Remplacez les poignées ou les accessoires qui présentent des signes d'usure.

**Vérifiez les amarres :** Vérifiez régulièrement les amarres et les ancrs, surtout après des conditions extrêmes. Remplacez tout article présentant des signes d'usure permanente ou d'étirement.

## ENTRETIEN

Un nettoyage, un entretien et un stockage appropriés sont essentiels pour prolonger la durée de vie de votre produit. N'utilisez pas de nettoyeurs à base de pétrole sur ce produit. Une mauvaise utilisation d'un nettoyeur haute pression peut endommager ou détruire le produit.

**Nettoyage simple:** Utilisez une brosse à poils doux ou une éponge avec un savon doux et de l'eau douce.

**Nettoyage difficile:** Pour les taches tenaces, la croissance marine, les algues, les moisissures, la saleté et les huiles, vérifiez auprès de votre distributeur ou sur notre site Web, [Aquaglide.com](http://Aquaglide.com), pour des solutions de nettoyage de qualité commerciale.

**Protecteur UV:** Une exposition à long terme à la lumière du soleil réduira la durée de vie du produit et peut endommager le produit. Appliquez régulièrement un protecteur UV sur les surfaces exposées pour assurer la durée de vie de votre produit. Trouvez plus d'informations sur les protecteurs UV de qualité professionnelle auprès de votre distributeur ou sur notre site Web, [Aquaglide.com](http://Aquaglide.com).

**Pièces de rechange:** des éléments tels que les vannes, les PRV, les poignées, les anneaux et autres accessoires peuvent parfois s'user et doivent être remplacés pour maintenir la pleine fonction de votre produit. Vérifiez auprès de votre distributeur ou sur notre site Web, [Aquaglide.com](http://Aquaglide.com), les pièces disponibles et les instructions de remplacement.

**ESPACE DE RANGEMENT - Nettoyer, protéger, sécher:** Nettoyer le produit et envisager d'appliquer un protecteur UV avant le stockage. Le protecteur UV conditionne le matériau PVC et aidera à protéger contre l'accumulation de saleté pendant le stockage. Vérifiez que le produit est complètement sec avant de le plier.

**Dégonfler et plier:** Dégonfler complètement le produit: Pensez à utiliser une pompe électrique en mode «dégonfler». Fermer la vanne pour empêcher le retour d'air. Pliez le produit dégonflé de la même manière que son emballage d'origine. En cas d'incertitude, pliez en tiers, puis roulez légèrement vers la ou les valves. Joignez le produit dans son emballage d'origine, s'il est inclus.

**Stockage:** Stockez le produit à l'abri de la lumière directe du soleil et protégez-le de l'environnement dans un endroit propre et sec tel qu'un placard, une caisse ou un conteneur scellé pour éviter toute menace sérieuse de dommages causés par les rongeurs. Lors de la construction ou de l'approvisionnement d'un conteneur de stockage, utilisez les dimensions d'origine de la boîte comme référence. Augmentez la taille d'au moins 15-20% pour permettre un pliage imparfait. Ne jamais entreposer dans un endroit humide ou à des températures inférieures à 40 F (4 C).

# INSTRUCTIONS DE RÉPARATION

Malgré la durabilité de ce produit, des accidents se produisent parfois. Ce produit comprend un kit de réparation avec des matériaux de réparation correspondants pour vous aider. Si vous avez besoin de matériel de réparation supplémentaire ou de conseils, consultez votre distributeur ou consultez notre site Web, [Aquaglide.com](http://Aquaglide.com), pour obtenir des conseils. Si vous pensez que votre produit présente un défaut de fabrication, veuillez soumettre une demande de garantie avant d'effectuer des réparations.

Ce produit est fabriqué en PVC renforcé de tissu Duratex. Gonflez complètement et tamponnez avec du Windex ou de l'eau savonneuse et une éponge pour localiser la fuite.

## **Réparation de patches en TPU auto-adhésifs - Idéal pour les réparations d'urgence.**

1. Une fois la fuite localisée, coupez le patch fourni (ou Tear-Aid, Type B) à l'aide de ciseaux pointus. Coins arrondis (rayon d'environ ¼ po). Le patch doit couvrir une fuite extérieure de 1 po (2,5 cm) dans toutes les directions.
2. Utilisez un solvant tel que du MEK, de l'acétone ou de l'alcool pour nettoyer la zone du patch. Séchez complètement.
3. Décollez le support en papier pour exposer l'adhésif. Alignez le patch et appliquez une pression. Décollez le support de papier restant. Évitez de piéger les bulles d'air. Frottez fermement du centre vers l'extérieur.

**PVC renforcé de tissu avec réparation de colle – Idéal pour les réparations Duratex et Dropstitch.** Adhésif en option : HH-66, Aquaseal+FD.

1. Une fois la fuite localisée, dégonflez le produit. Disposez la surface de travail de manière à ce que la réparation soit la plus accessible.
2. Coupez le matériau de patch en PVC assorti à l'aide de ciseaux pointus ou d'un couteau de rasoir. Coins ronds (rayon d'environ ¼ po). Le patch doit couvrir une fuite extérieure de 1 po (2,5 cm) dans toutes les directions.
3. Utilisez un solvant tel que du MEK, de l'acétone ou de l'alcool pour nettoyer la zone du patch et le dos du patch. Séchez complètement.
4. Utilisez du papier de verre pour rendre rugueuse la zone de patch et le dos du patch.
5. Utilisez à nouveau du solvant pour éliminer rapidement les résidus de ponçage.
6. Ajustez le patch à sec et utilisez un crayon pour délimiter l'emplacement.
7. Utilisez une petite brosse jetable pour appliquer une fine couche uniforme de colle sur la zone de patch. Collez uniformément jusqu'au contour du crayon. Collez le dos du patch.
8. Laissez la colle durcir (30 à 60 secondes) – jusqu'à ce que la surface soit légèrement glacée.
9. Répétez 7-8 pour ajouter une deuxième couche de colle de la même manière.
10. Alignez le patch en utilisant le contour au crayon comme guide. Une fois que les surfaces se touchent, la liaison sera immédiate.
11. Appliquez le patch, en commençant par un coin et en travaillant vers l'extérieur.
12. Frottez fermement du centre vers l'extérieur pendant 1 à 2 minutes.
13. Laissez durcir pendant 2 heures minimum. Cure 12 heures pour une résistance complète.



## RECONNAISSANCE DE L'ACCORD SUR LES RISQUES

En assemblant et / ou en utilisant ce produit, vous acceptez de: (1) Lire et comprendre les conditions énoncées ci-dessous et (2) exiger de toute personne utilisant ce produit qu'elle se familiarise avec ces conditions.

**Prise en charge du risque:** l'utilisation de ce produit et de l'un de ses composants implique certains risques, dangers et dangers inhérents pouvant entraîner des blessures graves et la mort. En utilisant le produit, vous acceptez librement d'assumer, de reconnaître et d'accepter tous les risques de blessures connus et inconnus lors de l'utilisation de cet équipement. Les risques inhérents au sport peuvent être considérablement réduits en respectant les consignes d'avertissement répertoriées dans ce manuel du propriétaire et en faisant preuve de bon sens.

**Arbitrage:** En tenant compte de la vente de ce produit et de l'un de ses composants, vous acceptez par la présente de soumettre à un arbitrage exécutoire toutes les réclamations que vous pensez avoir contre Aquaglide découlant de l'utilisation de tout équipement ou produit Aquaglide. L'arbitrage sera conforme aux règles de l'American Arbitration Association. L'arbitrage doit être commencé dans un délai de (1) an à compter de la date à laquelle toute réclamation alléguée est survenue pour la première fois. En outre, l'arbitrage se tiendra à Snoqualmie, Washington, sauf accord contraire entre toutes les parties. La sentence arbitrale par l'intermédiaire de l'American Arbitration Association peut être exécutée par tout tribunal compétent.

**Intégralité de l'accord:** en concluant cet accord, vous ne vous fiez à aucune représentation orale ou écrite autre que ce qui est énoncé dans cet accord et dans le manuel d'utilisation d'Aquaglide.

# GARANTIE

Chez Aquaglide, nous sommes fiers d'un service à la clientèle de première classe et de l'intégrité de la marque. Nous efforçons de fabriquer nos produits selon les normes de qualité les plus élevées et nous les soutenons fièrement. Malgré tous nos efforts, il arrive qu'un produit présente un défaut de fabrication. Si vous pensez que votre produit présente un défaut de fabrication, veuillez soumettre une réclamation au titre de la garantie avant d'effectuer les réparations. Une fois qu'une réclamation de garantie est soumise, notre personnel examinera votre soumission et livrera une résolution rapide.

Notre intention première est de traiter chaque client équitablement.

**Produits commerciaux** Les produits commerciaux sont ceux qui sont spécifiquement destinés, conçus et vendus à des fins commerciales, y compris les exploitants indépendants, les camps ou l'utilisation municipale (par exemple, une piscine municipale). Les produits commerciaux sont normalement exposés à un plus grand nombre d'utilisateurs et à un niveau d'utilisation plus élevé.

**Couverture de la garantie - Produits commerciaux** La garantie du produit couvre tous les défauts de fabrication critiques, y compris la fabrication générale, les défauts de couture et les défauts de matériau dus à des défauts de fabrication.

**Conditions de garantie** La durée de la garantie des produits commerciaux du parc aquatique est de (3) trois ans à compter de la date d'achat.

Les produits commerciaux faisant l'objet d'une demande de garantie approuvée peuvent être réparés ou remplacés, en partie ou entièrement, à la seule discrétion d'Aquaglide. Les produits commerciaux utilisés depuis plus de (2) ans mais moins de (3) ans peuvent également être évalués au prorata en fonction de leur condition et de leur utilisation pour crédit à la seule discrétion d'Aquaglide. Il faut s'attendre à une usure normale des pièces consommables telles que les sangles, les poignées, les cordes, les pas et les anneaux en D. Ces éléments sont facilement réparables et peuvent ou non être remplacés sous garantie en fonction de la cause de la panne.

Pour les consommateurs couverts par des lois et / ou réglementations de protection spécifiques dans le pays d'achat ou de résidence, les avantages conférés par cette garantie Aquaglide s'ajoutent à tous les droits et recours véhiculés par ces lois et réglementations, y compris, mais sans s'y limiter, ces droits supplémentaires.

## **Qu'est-ce qui n'est PAS couvert par la garantie?**

- L'usure normale
- Dommages dus au transport (une réclamation de fret doit être déposée pour couvrir les dommages liés au transport)
- Dommages pendant le stockage (gel ou autres dommages)
- Coupures, perforations ou déchirures réparables dues à des forces externes
- Dommages causés par un objet pointu lors de l'ouverture du produit en boîte
- Dommages causés par la traînée du produit
- Dommages causés par le dépassement du poids maximum et / ou de la capacité utilisateur
- Dommages causés par les UV sans traitement approprié (dégradation du matériau, décoloration)
- Dommages ou échecs dus à un sur-gonflage, y compris un sur-gonflage thermique dû à l'exposition au soleil
- Vandalisme ou dommages intentionnels
- Panne du produit due à un cas de force majeure, cas de force majeure ou intempéries
- Maintenance et / ou nettoyage inadéquats
- Dommages causés par des animaux ou des plantes, y compris la croissance marine
- Dommages causés par des produits chimiques ou une eau de mauvaise qualité

### **Exigences de réclamation de garantie**

1. Preuve d'achat datée ou facture originale, pour le propriétaire d'origine.
2. Photo ou vidéo haute résolution montrant le numéro de série (le cas échéant).
3. Photo ou vidéo haute résolution montrant le produit entier.
4. Photos ou vidéo haute résolution de la partie défectueuse du produit. En cas de fuite, montrez la fuite avec et sans eau savonneuse.

Soumission de réclamation de garantie Aux États-Unis, les demandes de garantie peuvent être soumises par le consommateur final ou le détaillant à l'adresse [www.aquaglide.com/warranty/](http://www.aquaglide.com/warranty/). Veuillez rassembler les informations dans les exigences de réclamation et soumettre une réclamation sous garantie par voie électronique.

En dehors des États-Unis, veuillez rassembler les informations dans les exigences de réclamation et soumettre une réclamation au titre de la garantie auprès de votre revendeur ou distributeur national.

Saisissez des informations claires et complètes, y compris vos coordonnées. Une fois qu'une réclamation est soumise, notre équipe fera tout son possible pour y répondre rapidement.

**DEUTSCH**

**SUPERTRAMP 17**



**Kapazität:** Hüpfen 3, Faulenzen für bis zu 4 Personen.

**Maße:**

Länge – 17.1 Fuß (5,20 m)

Breite – 17.1 Fuß (5,20 m)

Höhe – 3.3 Fuß (1,00 m)

**Mindestwassertiefe:** 8.0 Fuß (2,44 m)

**Inbegriffen:**

- 1x Supertramp 17
  - 8x Rahmensegmente
  - 8x Rahmenschrauben
  - 8x Rahmenhülsen
  - 64x Federn
  - 1x Federpolster
  - 1x 4-Wege-Ankerzaum
  - 1x 5-mm-Inbusschlüssel
  - 2x Karabinerhaken
- 1x Swimstep
- 3x Variogurte
- 1x Manometer
- 1x Reparatursatz



## WARNHINWEISE UND VORSICHTSMASSNAHMEN



Es liegt in der Verantwortung des Eigentümers, das Benutzerhandbuch zu lesen und alle Benutzer in den sicheren Betrieb dieser Produkte einzuweisen. Diese Bedienungsanleitung soll Sie auf einige der potenziell gefährlichen Bedingungen aufmerksam machen, die bei der Verwendung dieses Produkts auftreten können.

**Warnungen** Die Verwendung dieses Produkts und die Teilnahme am Sport sind mit inhärenten Risiken schwerer Verletzungen oder des Todes verbunden. Der Benutzer übernimmt das Risiko von Verletzungen oder Todesfällen.

- Tragen Sie **IMMER** eine ordnungsgemäß angepasste USCG Typ III / Level 70N, ISO / CE oder eine andere von der Behörde zugelassene Schwimmweste oder ein persönliches Schwimmgerät (PFD), wie im Einsatzgebiet erforderlich.
- **NIEMALS** unter Alkohol- oder Drogeneinfluss verwenden.
- Lassen Sie Kinder **NIEMALS** unbeaufsichtigt. **NUR** unter kompetenter Aufsicht von Erwachsenen verwenden. Nicht für Kinder unter 5 Jahren bestimmt.
- Führen Sie **NIEMALS** Handgelenke oder Füße durch Griffe.
- **NIEMALS** in Wasser verwenden, das weniger als [die für dieses Produkt angegebene Mindesttiefe {Fuß (Meter)}] tief ist.
- **NIEMALS** innerhalb von [dem angegebenen Mindestabstand {Fuß (Meter)}] von Wasserfahrzeugen, Ufern, Docks, Pfählen oder anderen Hindernissen verwenden.
- Schwimmen Sie **NIEMALS** unter diesem Produkt.
- Tauchen Sie **NIEMALS** von diesem Produkt ab.
- Überschreiten Sie **NIEMALS** die vom Hersteller empfohlene Anzahl von Benutzern für dieses Produkt.
- ügen Sie **NIEMALS** Hardware oder andere Zubehöerteile hinzu, die nicht vom Hersteller anderweitig geliefert wurden.
- Dieses Produkt ist kein persönliches Schwimmgerät.
- Verwenden Sie dieses Produkt **NIEMALS** an Land.
- Lesen Sie vor dem Gebrauch **IMMER** das Benutzerhandbuch.

**Vorsichtsmaßnahmen** Dieses Benutzerhandbuch soll Sie auf einige der potenziell gefährlichen Bedingungen aufmerksam machen, die bei der Verwendung dieses Produkts auftreten können. Andere, unvorhergesehene Risiken können bestehen. Seien Sie daher immer vorsichtig und vernünftig. Bitte wenden Sie sich an den Händler oder Hersteller dieses Produkts, wenn Sie Fragen zur ordnungsgemäßen Montage, zum Betrieb oder zur sicheren Verwendung dieses Produkts haben.

- Lesen Sie dieses Benutzerhandbuch vor dem Gebrauch sorgfältig durch und befolgen Sie die Anweisungen.
- Beschränken Sie die Verwendung immer nur auf Schwimmer. Dieser Gegenstand bietet keinen Schutz gegen Ertrinken.
- Achten Sie immer auf mögliche Gefahren in der Umgebung.
- Treffen Sie bei der Verwendung dieses Produkts immer alle angemessenen Vorsichtsmaßnahmen und informieren Sie alle Benutzer vor der Verwendung über sichere Richtlinien.
- Halten Sie immer mindestens den angegebenen Mindestabstand zu Poolkanten, Booten, Docks oder anderen harten Hindernissen ein.
- Halten Sie über diesem Element immer einen ausreichenden vertikalen Abstand ein, insbesondere bei Verwendung in Innenpools.
- Pumpen Sie jede Luftkammer vor dem Gebrauch immer auf den angegebenen Arbeitsdruck auf. Eine zu geringe Inflation kann aufgrund von Instabilität zu Verletzungen führen.
- Stellen Sie immer sicher, dass die Verbindungen dicht sind und keine Lücke zwischen den Elementen besteht.
- Überprüfen Sie regelmäßig die Festmacherleinen und Verbindungsbänder. Ersetzen Sie immer alle Teile, die Anzeichen von Verschleiß aufweisen.





- Verwenden Sie dieses Produkt niemals ohne ordnungsgemäße Verankerung und ausreichende Mindestwassertiefe.
- Überschreiten Sie niemals das für dieses Produkt angegebene maximale Gewicht oder die maximale Benutzerkapazität.
- Verteilen Sie das Gewicht von Benutzern oder Ausrüstung immer gleichmäßig, um ein mögliches Kentern zu verhindern.
- Versuchen Sie niemals Saltos, während Sie diesen Gegenstand verwenden. Kopf- und / oder Nackenverletzungen können zu schweren Verletzungen, Lähmungen oder zum Tod führen.
- Folgen Sie niemals anderen Kletterern - ein versehentlicher Sturz kann zu Kollisionen führen.
- Folgen Sie anderen niemals sofort ins Wasser - warten Sie, bis das Wasser klar ist.
- Entfernen Sie vor dem Gebrauch immer persönliche Gegenstände wie Ringe, Uhren oder andere scharfe Gegenstände.
- Niemals nachts, bei schlechten Lichtverhältnissen oder unter anderen widrigen Bedingungen verwenden.
- Niemals in Freizeitpools verwenden. Die überwachte Verwendung in öffentlichen oder gewerblichen Schwimmbädern ist zulässig.
- Sichern Sie das Produkt immer, wenn Sie es nicht verwenden, um den Zugriff anderer Benutzer zu verhindern.
- Achten Sie vor dem Gebrauch immer auf die korrekte Verankerung des Produkts.
- Schmieren Sie Produkte immer mit kontinuierlichem Wasserfluss oder anderen geeigneten Methoden, um das Risiko von Hautverbrennungen zu begrenzen. Seien Sie sich bewusst, dass Reibung beim Rutschversuch zu Hautverbrennungen führen kann.

**AQUAPARK HAFTUNGSAUSSCHLUSS** Die Sicherheit unserer Kunden und ihrer Gäste hat für uns höchste Priorität. Das Design unserer Aquapark-Komponenten, Verbindungspunkte und Konfigurationen wird sorgfältig durchdacht, um maximale Sicherheit und Freude zu gewährleisten. Folglich sind Aquaglide Lakefront- und Aquapark-Produkte nicht zur Verwendung in Kombination mit Produkten oder Anbauteilen anderer Hersteller zugelassen. Aquaglide-Produktkombinationen müssen vorab vom Hersteller autorisiert oder freigegeben werden. Die Verwendung von Aquaglide-Produkten in Kombination mit Produkten anderer Hersteller und/oder Produktanordnungen, die zuvor nicht von Aquaglide genehmigt wurden, kann zu einem erhöhten Einklemm-, Verletzungs- oder Todesrisiko führen.









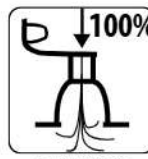

**Salzwasser Warnung** Längerer Kontakt mit Salzwasser kann die erwartete Lebensdauer dieses Produkts beschädigen und / oder verkürzen. Die Meeresumwelt enthält viele schädliche Elemente, einschließlich Korrosion, Abrieb und Schäden durch Meereslebewesen wie Seepocken. Regelmäßige Reinigung und Spülung mit frischem Wasser können diese Risiken verringern. Zum Schutz dieses Produkts vor Meeresbewuchs sollte eine PVC-sichere Antifouling-Farbe verwendet werden. **Schäden, die durch Salzwassereinwirkung verursacht werden, fallen nicht unter die Garantie.**

# SUPERTRAMP 17

Gemäß ISO 25649: 2017 -1, -2, -6, Klasse D  
REACH, ASTM F/24

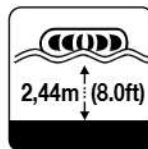
<p>WARNING ADVERTENCIA ATTENTION WARNUNG WAARSCHUWING</p>   <p>No protection against drowning. No protege contra ahogamiento. Pas de protection contre la noyade. Kein Schutz vor Ertrinken Geen bescherming tegen verdrinking</p>	<p>MANDATORY ACTION ACCION OBLIGATORIA ACTION OBLIGATOIRE OBLIGATORISCHE AKTION VERPLICHTE ACTIE</p>   <p>Swimmers only. Solo nadadores. Nageurs seulement. Nur schwimmer. Alleen zwemmers</p>	<p>PROHIBITION PROHIBICIÓN INTERDICTION VERBOT VERBOD</p> 
--	--	---

	 <p>0-4</p> <p>Only for children above 5 years old. Solo niños mayores de 5 años. Seulement pour les enfants de plus de 5 ans. Nur für Kinder über 5 Jahre alt. Alleen voor kinderen ouder dan 5 jaar</p>	 <p>Do not jump if water is not clear. No saltar si el agua no está despejada. Ne pas sauter si l'eau n'est pas claire. Springe nicht, wenn Wasser nicht klar ist. Spring niet tenzij het water helder is</p>	 <p>No diving. No bucear. Ne pas plonger. Nicht tauchen. Niet duiken</p>	 <p>Do not swim under the product. No nade bajo el producto. Ne pas nager sous le produit. Schwimmen Sie nicht unter dem Produkt. Zwem niet onder het product</p>
--	---	---	--	---

	 <p>100%</p> <p>Fully inflate. Inflar completamente. Gonflez complètement. Vollständig aufpumpen Volledig opblazen</p>	 <p>213cm 122cm</p> <p>Size range Rango de tamaño Gamme de taille Größenbereich Maatbereik</p>	 <p>Always supervise children. Siempre supervise a los niños. Toujours superviser les enfants. Immer Kinder betreuen. Houd altijd toezicht op kinderen</p>	 <p>Bouncing Rebote Rebondir Hüpfen Stuiteren</p>	 <p>3 3</p> <p>Max. users. Max. usuarios . Max. utilisateurs. Max. Benutzer Max. aantal gebruikers</p>
 <p>Always wear life jacket. Siempre use chaleco salvavidas. Toujours porter un gilet de sauvetage. Tragen Sie immer Rettungsweste. Draag altijd een reddingsvest</p>	 <p>2,44m (8.0ft)</p> <p>Minimum water depth. Profundidad mínima. Profondeur minimale de l'eau. Minimale Wassertiefe. Minimale waterdiepte</p>	 <p>max. 363kg (800 lbs)</p> <p>Max. load capacity. Max. Capacidad. Max. capacité de chargement. Max. Belastbarkeit. Max. laad capaciteit</p>	 <p>4,5m (15ft)</p> <p>Ensure safe distance Asegurar la distancia de seguridad Assurer une distance de sécurité Sichere Distanz sichern Zorg voor veilige afstand</p>	 <p>Lounging Descansando Se prélasser Faulenzen Loungen</p>	 <p>4 4</p> <p>Max. users. Max. usuarios . Max. utilisateurs. Max. Benutzer Max. aantal gebruikers</p>

# VERSAMMLUNG

**Aufblasbare Produkte** - Aquaglide stellt einige der aufblasbaren Produkte von höchster Qualität der Welt her. Bei richtiger Pflege und Wartung halten unsere Produkte bei normalem Gebrauch voraussichtlich jahrelang. Nachfolgend finden Sie wichtige Tipps und Anweisungen. Wenn Sie sich über einen Punkt nicht sicher sind, erreichen Sie uns bitte über unsere Website unter [Aquaglide.com/contact-us](http://Aquaglide.com/contact-us).

**Hinweis:** Lesen Sie die Anweisungen zum Verankern (unten), bevor Sie diesen Gegenstand aufblasen. Starke Winde können es schwierig machen, dieses Produkt zu kontrollieren. Beachten Sie vor der Installation die Wetterbedingungen.

**Luftpumpe** - Verwenden Sie eine Luftpumpe, die zum Aufpumpen Ihres Produkts empfohlen wird. Für Produkte dieser Größe ist die Verwendung einer großvolumigen elektrischen Pumpe am besten. Der Luftdruckbedarf ist niedrig - 0,35 bar (5,0 psi) oder weniger. Luftkompressoren, die für das Aufblasen unter hohem Druck ausgelegt sind, werden nicht empfohlen, da sie leicht zu einem Aufblasen führen können.

**Ventile** - Dieses Produkt verwendet Halkey Roberts-Ventile (HR). Das Ventil wird mit einer Gewindeplatte am Produkt befestigt, sodass es im unwahrscheinlichen Fall einer Beschädigung leicht ausgetauscht werden kann.

Greifen Sie mit einer Münze oder einem flachen Werkzeug auf das Ventil zu, um die manipulationssichere Kappe gegen den Uhrzeigersinn zu drehen. Setzen Sie zum Schließen die Kappe ein und drehen Sie sie mit demselben Werkzeug im Uhrzeigersinn. Hinweis: Die Kappe ist die Sekundärluftdichtung. Siehe A.

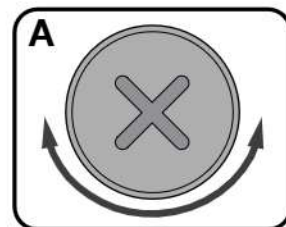

Zum Aufpumpen ist eine Luftpumpe mit Halkey Roberts-Ventilanschluss (HR) erforderlich. Setzen Sie die Armatur in das Ventil ein und drehen Sie sie im Uhrzeigersinn, um sie zu arretieren. Siehe B.

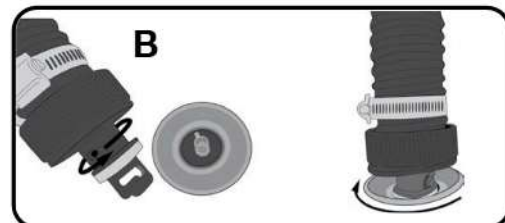

**Ventilbetrieb:** Zum Betätigen des Halkey Roberts-Ventils (HR) den Kolben drücken und um 90 Grad drehen, um das Ventil für das Aufpumpen und die Verwendung des Produkts einzustellen (Kolben heraus = 1-Wege-Luftstrom). Drücken Sie den Kolben und drehen Sie ihn um 90 Grad, um die Luft abzulassen (Kolben in = 2-Wege-Luftstrom). Hinweis: Das Ventil ist eine Primärluftdichtung. Nach dem Aufpumpen mit der Kappe für die Sekundärluftdichtung schließen. Siehe C.

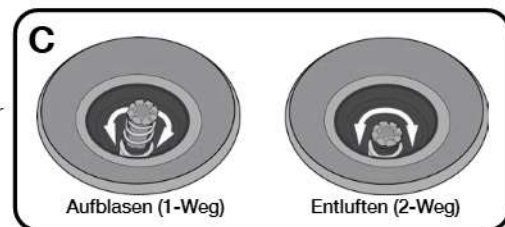

**Der richtige Arbeitsdruck** für jede Kammer ist unten aufgeführt. Nicht überfüllen oder unterfüllen. Übermäßiger Druck kann das Produkt beschädigen und zum Erlöschen der Garantie führen. Nicht ohne ausreichenden Luftdruck verwenden. Das Produkt kann bei Unterfüllung instabil werden und die angegebene Kapazität möglicherweise nicht unterstützen. Verwenden Sie ein Manometer (Manometer), um den Luftdruck im Produkt sorgfältig zu überwachen, insbesondere in heißen oder kühlen Perioden.

## Grafik 1 - Arbeitsdruck nach Kammer - Supertramp 17

VENTIL [inflationsreihenfolge]	Arbeitsdruck in psi (bar)
Hauptsächlich [1]	0.8psi (0,055 bar)
Swimstep [1]	0.8psi (0,055 bar)

1. Suchen Sie einen flachen, trockenen Bereich mit Zugang zur Steckdose für die Elektropumpe. Die beste Aufstellungsposition erleichtert auch den Start. Ziehen Sie das Produkt niemals herum, da es sonst beschädigt werden kann.

2. Klappen Sie das Produkt vollständig auf und lokalisieren Sie das Hauptventil [1]. Um die spätere Lagerung zu erleichtern, beachten Sie genau die ursprüngliche Fold- und Verpackungsmethode. Entfernen Sie die Ventilkappe und vergewissern Sie sich, dass sich das Ventil in der Aufblasposition (einseitiger Luftstrom) befindet.

3. Führen Sie den Luftpumpenschlauch mit dem richtigen Ventilanschluss in das Hauptventil [1] ein und lassen Sie ihn einrasten. Pumpen Sie das Hauptventil [1] mit der Pumpe auf den Betriebsdruck auf, wie in Tabelle 1 gezeigt. Überprüfen Sie den korrekten Druck mithilfe eines Manometers. Ventilkappe ersetzen.

4. Wiederholen Sie die Anweisungen von Schritt 3, um die Einstiegsplattform des Swimsteps auf den richtigen Arbeitsdruck aufzupumpen, der in Tabelle 1 dargestellt ist.

5. Stahlrahmentteile zusammenbauen und lose mit Rahmengurten befestigen. Schrauben Sie die Rahmenhülse in der Nähe jeder Verbindung auf den Rahmen. Nach der Installation decken die Hülsen die Rahmenschrauben ab. Verriegeln Sie nach dem Zusammenbau des Rahmens jede Verbindung mit Rahmendurchgangsschrauben. Sichern Sie jede Rahmenschraube mit 5-mm-Inbuswerkzeugen (im Lieferumfang enthalten) und decken Sie dann jede Schraube mit einer Hülse ab. Rahmengurte fest anziehen. Siehe D-1.

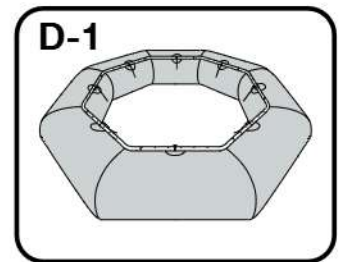

6. Sprungmatte und Sprungfedern anbringen. Beginnen Sie mit 2 gegenüberliegenden Ecken (jeweils 2 Federn). Siehe E-1. Arbeiten Sie gleichmäßig, bis alle 8 Ecken befestigt sind. Bringen Sie Karabinerhaken immer nach unten gerichtet an, um Verletzungen vorzubeugen. Für diese Aufgabe sind Karabinerhakenwerkzeuge im Lieferumfang enthalten, die am besten mit 2 Personen erledigt werden kann. Siehe E-2.

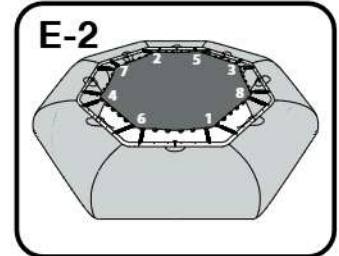
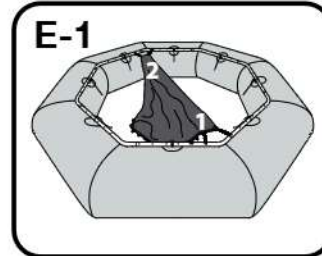

7. Bringen Sie die restlichen Federn an. Installieren Sie die Federn immer gleichmäßig auf gegenüberliegenden Seiten des Trampolins und mit den Federhaken nach unten.

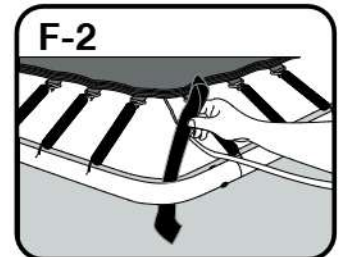
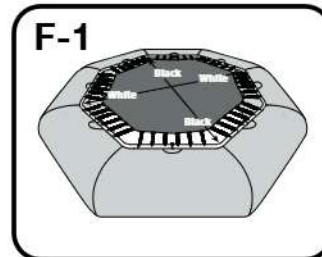

8. Befestigen Sie die Ankerleine in jeder zweiten Ecke am Stahlrahmen. Die Trense besteht aus zwei Seilen: einem langen (SCHWARZE Enden) und einem kurzen (WEIÑE Enden). Schwarze Enden müssen an gegenüberliegenden Ecken befestigt werden und weiÑe Enden müssen an gegenüberliegenden Ecken befestigt werden. Siehe F-1. Um die Verbindung zwischen den Zügeln herzustellen, entfernen Sie das Gurtband vom Ende des Zügels und schieben Sie es an der Ecke unter den Rahmen. Siehe F-2. Führen Sie das untere Ende des Gurtbandes durch die Schlaufe am oberen Ende. Siehe F-3. Zum Festziehen ziehen (siehe F-4), dann das Gurtband mithilfe einer rostfreien Schnellkupplung wieder an der Halteleine an der unteren Schlaufe befestigen. Siehe F-5. Ziehen Sie die Verbindung fest an, um sicherzustellen, dass sie sich bei rauem Wetter nicht lösen oder lösen kann.

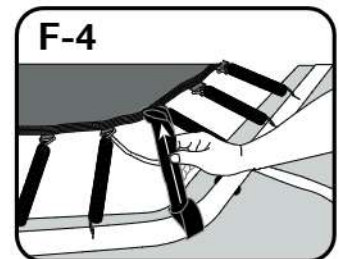
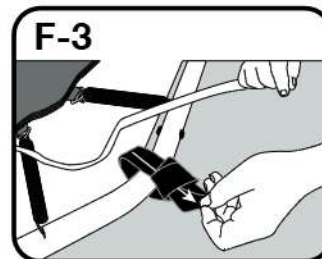

9. Befestigen Sie den äußeren Umfang der Federpolsterabdeckung an jeder Ecke am Rahmen, indem Sie den Gurt zwischen Rahmen und Rohr schieben. Führen Sie das Gurtband nach dem lockeren Anschließen zurück unter den Rahmen und ziehen Sie es von unten, um es vollständig festzuziehen. Siehe G-1.

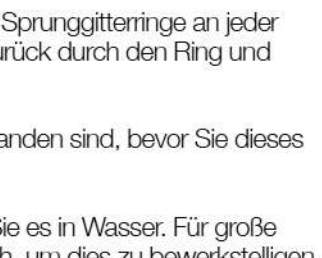

10. Befestigen Sie den Innenumfang der Federpolsterabdeckung durch Sprunggitterringe an jeder Ecke. Führen Sie das Gurtbandende nach dem lockeren Anschließen zurück durch den Ring und ziehen Sie es von unten, um es vollständig festzuziehen. Siehe G-2.

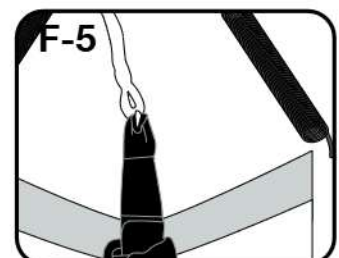

11. Stellen Sie sicher, dass geeignete Anker und Festmacherleinen vorhanden sind, bevor Sie dieses Objekt zu Wasser lassen (siehe Anker).

12. Um das Produkt zu starten, heben Sie es vollständig an und legen Sie es in Wasser. Für große Gegenstände sind möglicherweise viele zusätzliche Personen erforderlich, um dies zu bewerkstelligen. Ziehen Sie das Produkt niemals herum, da es sonst beschädigt werden kann.

13. Wenn Sie mehrere Gegenstände an der Wasserlinie miteinander verbinden, befolgen Sie immer die Empfehlungen des Herstellers. Für Wasserleitungsanschlüsse werden ausschließlich Aquaglide Two-Step Vario-Lock-Gurte und Verbindungsringe verwendet. Stellen Sie sicher, dass die Verbindung fest ist und KEINE LÜCKE zwischen den Elementen besteht. Wenn die Teile nicht ordnungsgemäß angeschlossen werden, kann dies zu Verletzungen oder zum Tod führen.

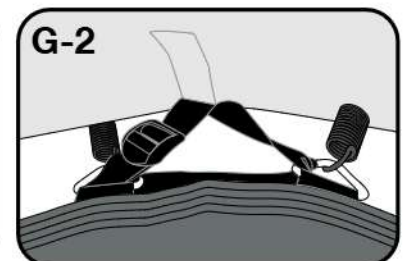
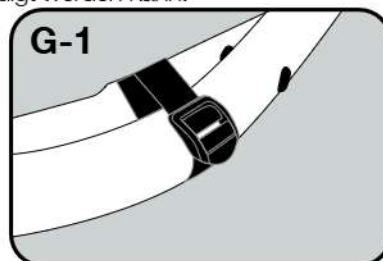

A. Befestigen Sie die Gurte an der Swimstep-Einstiegsplattform (im Lieferumfang enthalten) oder an einem anderen „Anschluss“. Swimstep verwendet 3 Ringe/Gurte zur Verbindung mit Supertramp 17.

B. Verwenden Sie alle verfügbaren Ringe, um eine Verbindung herzustellen. Standardverbindungen verwenden 5 Ringe. Einige

Artikel verwenden 3 oder gelegentlich 7 Ringe/Riemen. Supertramp 17 verfügt über 5-Ring-Sets auf 4 Seiten an der Wasserlinie.

C. Lassen Sie das Swimstep oder einen anderen „Anschluss“ in die gewünschte Position schweben, normalerweise auf der Einstiegsseite (wo sich Ventil und Warnungen befinden). Hinweis: Beim Supertramp 17 ist ein passender Satz Verbindungsringe erforderlich.

D. Befestigen Sie den Mittelgurt am Mittelring des Supertramp 17. Locker verbinden, dann nach außen arbeiten, bis alle Gurte verbunden sind.

E. Tauchen Sie nach unten, um alle Gurte sicher festzuziehen. Eine Tauchmaske und mehrere Versuche können erforderlich sein. Siehe H-1 bis H-6.

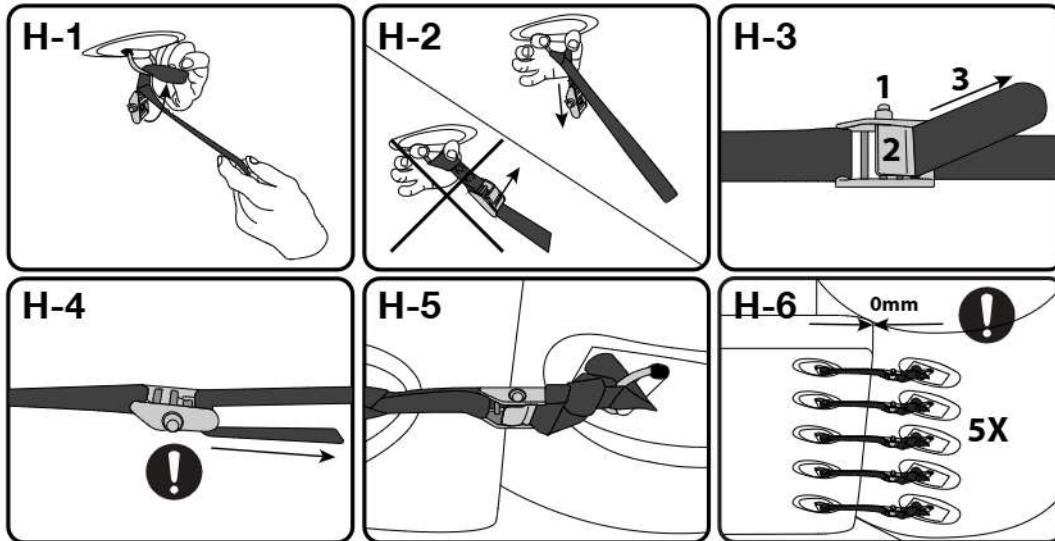

14. Supertramps verfügen außerdem über einzigartige Befestigungsringe auf einer Seite für eine Holzsplitter-Option. Keine anderen Produkte sind für die Befestigung dieser Protokollringkonfiguration ausgelegt. Der Baumstamm wird am besten zumindest teilweise entleert befestigt. Vollständig aufpumpen, sobald die richtige Verbindung hergestellt ist. Siehe J.

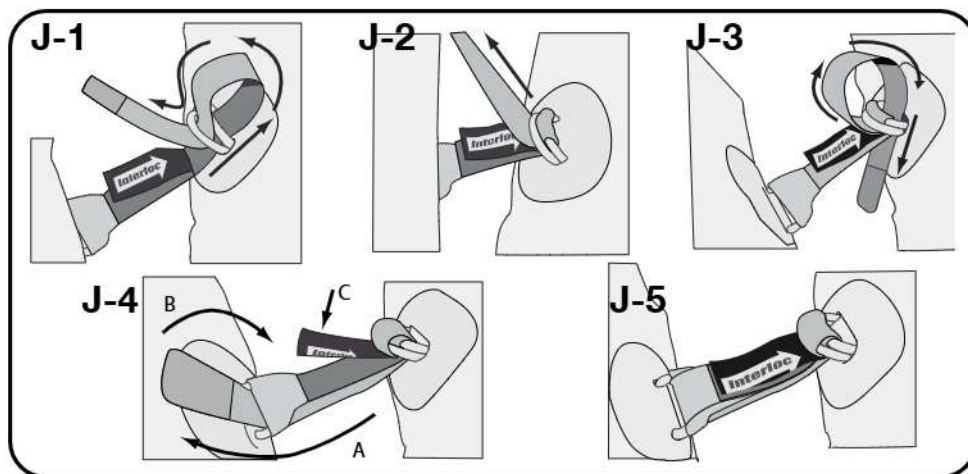

# VERANKERUNG

Eine ordnungsgemäße Verankerung ist für die Sicherheit und Leistung dieses Produkts von entscheidender Bedeutung. Wir empfehlen die Verwendung von Aquaglide-Festmacherleinen und Gewichtsempfehlungen als Ausgangspunkt. Gewichtsempfehlungen sollen dazu dienen, dass die Produkte bei normalen Wetterbedingungen, denen die meisten Aquaparks ausgesetzt sind, an Ort und Stelle bleiben. Selbst in sogenannten Schwachwindgebieten kann es schnell zu Stürmen, Sturmböen und anderen extremen Wetterereignissen kommen. Bei unsachgemäßer Verankerung kann sich das Produkt bewegen und/oder wegschwimmen. Aquaglide übernimmt keine Haftung für Schäden, Verletzungen oder Verluste, die durch unsachgemäße Verankerung entstehen.

**Freiwasser:** (Allgemeine Richtlinien – nicht dazu gedacht, die Notwendigkeit einer professionellen Installation zu ersetzen)

1. Stellen Sie das Produkt an einem Ort auf, der vor Wind und Bootsverkehr geschützt ist. Bestätigen Sie die Einhaltung der angegebenen Mindestwassertiefe, des Sicherheitsabstands zu harten Gegenständen und der vertikalen Abstandsanforderungen.
2. Berücksichtigen Sie bei der Positionierung dieses Artikels die vorherrschenden Bedingungen wie Wind, Wellen und andere Umweltfaktoren. Aufblasbare Gegenstände können bei starkem Wind instabil sein. Die Gleitflächen werden am besten in Richtung einer Brise positioniert, nicht quer dazu. Überprüfen Sie Wasser und Meeresboden auf scharfe oder gefährliche Gegenstände.
3. Halten Sie einen sicheren Abstand des Produkts zu Docks, Booten, Bootsfluten und anderen Strukturen ein. Um mögliche Schäden am Produkt, Verletzungen oder den Tod zu vermeiden, befestigen Sie das Produkt NIEMALS an einer Anlegestelle.
4. Verwenden Sie für jeden Ankerring eine vertikale Festmacherleine mit einem geeigneten Gewichtsanker, einer Erdungsschraube oder einem Erdanker an der Basis. Für freiliegende Ankerplätze oder Wassertiefen von mehr als 20 Fuß. (6 m) sind möglicherweise Verbindungsleinen vorzuziehen, die zwei Ringe mit einer Festmacherleine verbinden.
5. Empfehlungen zum Ankergewicht basieren auf den maximalen potenziellen Windlasten, die von jedem Element bei einer Windgeschwindigkeit von 26 Knoten (48 km/h, 30 mph) erzeugt werden. Gewichtsempfehlungen basieren auf dem scheinbaren Gewicht von Beton-Festmacherblöcken in Salz- oder Süßwasser. Wenn deutlich stärkere Winde vorhergesagt werden, empfehlen wir, die Luft aus größeren Gegenständen teilweise abzulassen oder sie zur Lagerung aus dem Wasser zu entfernen. Standorte mit der Möglichkeit extremer Wetterbedingungen, starker Gezeiten, Strömungen, Winde und/oder Wellengang sollten die Verwendung von bis zu 50 % zusätzlichem Gewicht oder Halt in Betracht ziehen Leistung.
6. Installieren Sie Anker und Festmacherleinen, bevor Sie dieses Produkt aufblasen.

Ankerdetails – Supertramp 17	Menge / Gewicht lb (kg)
Ankerringe am Produkt	4
Empfohlene Verankerungsmenge	1
2-Wege-Flansch?	4-Wege-Zaumzeug im Lieferumfang enthalten
Empfohlenes Gewicht / Anker	500lb (250kg)
Empfohlenes Gesamtankergewicht	500lb (250kg)

## Gewerblicher Pool:

1. Die Produktplatzierung in gewerblichen Schwimmbecken sollte vorab sorgfältig geprüft werden, um sicherzustellen, dass die angegebene Mindestwassertiefe, der Sicherheitsabstand zu harten Gegenständen (Schwimmbeckenrand) und die vertikalen Abstandsanforderungen eingehalten werden. Die meisten Privatpools können diese Anforderungen nicht erfüllen.
2. Für Pool-Festmacher werden in der Regel mindestens 4 horizontale Festmacherleinen aus strapazierfähigem Gummi verwendet. Zur Erhöhung der Stabilität und bei Bedarf für größere Produktgruppen sollten zusätzliche horizontale Verankerungen angebracht werden.
3. Horizontale Liegeplätze werden normalerweise an Ankerösen für Pools befestigt, wie sie zum Beispiel zur Sicherung von Bahnbojenleinen verwendet werden. Passen Sie die Festmacherleinen an, um das/die Produkt(e) jederzeit unter Spannung zu halten.

# BETRIEB

Supertramp 17 ist ein schwimmendes Trampolin für den Einsatz im Wasser. Das Produkt ist für den aktiven und beaufsichtigten Gebrauch durch Erwachsene und Kinder bestimmt. Benutzer sollen aktiv in der Nähe der Mitte der Sprungfläche hüpfen. Benutzer können auch Stehen, sitzen oder liegen Sie zum Spielen oder Entspannen. Beim Hüpfen benötigt jeder Benutzer zur sicheren Verwendung einen Durchmesser von mindestens 1,5 m.

PVC-Oberflächen sind bei Nässe rutschiger, was beim Gehen oder Klettern zu Gleichgewichtsverlust führen kann. Gleitflächen funktionieren am besten, wenn sie vorher angefeuchtet werden. Um die Reibung auf Gleitflächen zu verringern, stehen chemische Behandlungen zur Verfügung, die jedoch im Allgemeinen nicht erforderlich sind, wenn die Produkte sauber gehalten werden.

**Arbeitsdruck einhalten:** Der Luftdruck ist temperaturabhängig. Überprüfen Sie vor und während des Gebrauchs immer den korrekten Arbeitsdruck, da Temperaturänderungen den Innendruck beeinflussen können. Wenn das Produkt Anzeichen von Instabilität oder Druckverlust aufweist, stellen Sie die Verwendung ein, bis das Produkt wieder unter Betriebsdruck steht und/oder Reparaturen durchgeführt wurden.

**Verteilen Sie die Lasten:** Konzentrieren Sie sich während des Gebrauchs nicht auf mehr als 136 kg (300 lbs) auf einen Bereich.

**Winde/Gewitter bewältigen:** Wenn starke Winde (25 Knoten+) oder Gewitter vorhergesagt werden, stellen Sie die Verwendung ein. Nehmen Sie das Produkt aus dem Wasser und sichern oder lagern Sie es.

**Überprüfen Sie die Verbindungen:** Überprüfen Sie regelmäßig, ob alle Verbindungen sicher sind. Ersetzen Sie Verbindungsglaschen, die Verschleißerscheinungen aufweisen.

**Reinigen und warten:** Überprüfen Sie regelmäßig, ob das Produkt sauber ist und alle Griffe und Zubehörteile ordnungsgemäß funktionieren. Für jeden Standort ist ein eigener Reinigungs-/Wartungsplan erforderlich. Eine regelmäßige Reinigung und regelmäßige Wartung sind jedoch erforderlich, um die volle Lebensdauer des Produkts sicherzustellen. Ersetzen Sie Griffe oder Zubehörteile, die Verschleißerscheinungen aufweisen.

**Überprüfen Sie die Festmacher:** Überprüfen Sie regelmäßig die Festmacherleinen und Anker, insbesondere nach extremen Bedingungen. Ersetzen Sie alle Artikel, die Anzeichen dauerhafter Abnutzung oder Dehnung aufweisen.

## PFLEGE & WARTUN

Um die Lebensdauer Ihres Produkts zu verlängern, ist eine ordnungsgemäße Reinigung, Wartung und Lagerung unerlässlich. Verwenden Sie für dieses Produkt keine Reinigungsmittel auf Erdölbasis. Bei unsachgemäßer Verwendung eines Hochdruckreinigers kann das Produkt beschädigt oder zerstört werden.

**Grundreinigung:** Verwenden Sie eine weiche Bürste oder einen Schwamm mit milder Seife und frischem Wasser.

**Schwierige Reinigung:** Bei starken Flecken, Meeresbewuchs, Algen, Schimmel, Schmutz und Ölen wenden Sie sich an Ihren Händler oder besuchen Sie unsere Website [Aquaglide.com](http://Aquaglide.com) für Reinigungslösungen in kommerzieller Qualität. Stellen Sie im Allgemeinen sicher, dass alle Reinigungsmittel eindeutig als PVC-sicher gekennzeichnet sind.

**UV-Schutzmittel:** Langfristige Sonneneinstrahlung verkürzt die Produktlebensdauer und kann das Produkt beschädigen. Tragen Sie regelmäßig einen UV-Schutz auf exponierte Oberflächen auf, um die Lebensdauer Ihres Produkts zu gewährleisten. Der beste Zeitpunkt, mit dem Auftragen eines UV-Schutzmittels zu beginnen, ist, wenn das Kleidungsstück sauber und neu ist. Wiederholte Anwendungen hängen von den Besonderheiten des Standorts ab. In gemäßigten Klimazonen 1–2 Mal pro Jahr anwenden. In tropischen Klimazonen ist eine monatliche Anwendung keine Seltenheit. Weitere Informationen zu professionellen UV-Schutzmitteln erhalten Sie bei Ihrem Händler oder auf [Aquaglide.com](http://Aquaglide.com).

**Ersatzteile:** Teile wie Ventile, PRVs, Griffe, Ringe und anderes Zubehör können gelegentlich verschleifen und müssen ersetzt werden, um die volle Funktion Ihres Produkts aufrechtzuerhalten. Erkundigen Sie sich bei Ihrem Händler oder auf unserer Website [Aquaglide.com](http://Aquaglide.com) nach verfügbaren Teilen und Ersatzanweisungen.

**LAGERUNG – Reinigen, schützen, trocknen:** Reinigen Sie das Produkt und tragen Sie vor der Lagerung einen UV-Schutz auf. Ein UV-Schutz pflegt das PVC-Material und schützt vor Schmutzansammlungen während der Lagerung. Stellen Sie vor dem Falten sicher, dass das Produkt vollständig trocken ist.

**Entleeren und falten:** Produkt vollständig entleeren: Erwägen Sie die Verwendung einer elektrischen Pumpe im Entleerungsmodus. Schließen Sie das Ventil, um einen Luftrückfluss zu verhindern. Falten Sie das entleerte Produkt ähnlich wie in der Originalverpackung. Wenn Sie sich nicht sicher sind, falten Sie es zu Dritteln und rollen Sie es dann locker in Richtung der Ventile. Verpacken Sie das Produkt in der Originalverpackung, sofern im Lieferumfang enthalten.

**Lagerung:** Lagern Sie das Produkt vor direkter Sonneneinstrahlung geschützt und vor Umwelteinflüssen geschützt an einem sauberen, trockenen Ort, z. B. einem verschlossenen Schrank, einer Kiste oder einem Behälter, um einer ernsthaften Gefahr von Nagetierschäden vorzubeugen. Wenn Sie einen Lagerbehälter bauen oder beschaffen, sollten Sie die Abmessungen der Originalverpackung als Grundlage verwenden. Vergrößern Sie die Größe um mindestens 15–20 %, um ein mangelhaftes Falten zu ermöglichen. Lagern Sie es niemals an einem feuchten Ort oder bei Temperaturen unter 40 F (4 C).

# REPARATURANLEITUNG

Trotz der Langlebigkeit dieses Produkts kommt es gelegentlich zu Unfällen. Dieses Produkt enthält ein Reparaturset mit einigen passenden Reparaturmaterialien. Wenn Sie zusätzliche Reparaturmaterialien oder Beratung benötigen, wenden Sie sich an Ihren Händler oder besuchen Sie unsere Website [Aquaglide.com](http://Aquaglide.com). Wenn Sie glauben, dass Ihr Produkt einen Herstellungsfehler aufweist, reichen Sie bitte einen Garantieanspruch ein, bevor Sie Reparaturen durchführen.

Dieses Produkt besteht aus gewebeverstärktem Duratex-PVC. Vollständig aufpumpen und mit Windex oder Seifenwasser und einem Schwamm abtupfen, um das Leck zu lokalisieren.

## **Selbstklebende TPU-Patchreparatur – Ideal für Notfallreparaturen.**

1. Wenn das Leck lokalisiert ist, schneiden Sie das mitgelieferte Pflaster (oder Tear-Aid, Typ B) mit einer scharfen Schere ab. Runde Ecken (ca. ¼ Zoll Radius). Der Patch sollte 1 Zoll (2,5 cm) Außenleck in alle Richtungen abdecken.
2. Verwenden Sie Lösungsmittel wie MEK, Aceton oder Alkohol, um den Patchbereich zu reinigen. Vollständig trocknen.
3. Ziehen Sie die Papierrückseite ab, um den Kleber freizulegen. Patch ausrichten und Druck ausüben. Ziehen Sie das restliche Trägerpapier ab. Vermeiden Sie das Einschließen von Luftblasen. Von der Mitte nach außen kräftig reiben.

## **Gewebeverstärktes PVC mit Kleberreparatur – Ideal für Duratex- und Dropstitch-Reparaturen.** Optionaler Klebstoff: HH-66, Aquaseal+FD.

1. Wenn das Leck lokalisiert ist, lassen Sie die Luft aus dem Produkt ab. Ordnen Sie die Arbeitsfläche so an, dass Reparaturen am besten zugänglich sind.
2. Schneiden Sie das passende PVC-Flickenmaterial mit einer scharfen Schere oder einem Rasiermesser ab. Runde Ecken (ca. ¼ Zoll Radius). Der Patch sollte 1 Zoll (2,5 cm) Außenleck in alle Richtungen abdecken.
3. Verwenden Sie Lösungsmittel wie MEK, Aceton oder Alkohol, um den Pflasterbereich und die Rückseite des Pflasters zu reinigen. Vollständig trocknen.
4. Rauen Sie den Flickbereich und die Rückseite des Flickens mit Sandpapier auf.
5. Verwenden Sie erneut Lösungsmittel, um Schleifrückstände schnell zu entfernen.
6. Passen Sie den Flicker trocken an und skizzieren Sie die Stelle mit einem Bleistift.
7. Tragen Sie mit einem kleinen Einwegpinsel eine dünne, gleichmäßige Schicht Kleber auf den Flickbereich auf. Gleichmäßig bis zur Bleistiftkontur aufkleben. Kleben Sie die Rückseite des Flickens fest.
8. Lassen Sie den Kleber aushärten (30–60 Sekunden) – bis die Oberfläche leicht glasiert.
9. Wiederholen Sie Schritt 7–8, um auf die gleiche Weise eine zweite Schicht Kleber aufzutragen.
10. Richten Sie den Patch anhand der Bleistiftkontur aus. Sobald sich die Oberflächen berühren, erfolgt die Verbindung sofort.
11. Den Flicker anbringen, dabei an einer Ecke beginnen und nach außen arbeiten.
12. 1 – 2 Minuten lang kräftig von der Mitte nach außen reiben.
13. Mindestens 2 Stunden aushärten lassen. Für volle Festigkeit 12 Stunden aushärten lassen.



## ANERKENNUNG DER RISIKOVEREINBARUNG

Durch die Montage und/oder Verwendung dieses Produkts erklären Sie sich damit einverstanden, (1) die unten aufgeführten Bedingungen zu lesen und zu verstehen und (2) von jedem, der dieses Produkt verwendet, zu verlangen, sich mit diesen Bedingungen vertraut zu machen.

**RISIKOÜBERNAHME:** Die Verwendung dieses Produkts und seiner Komponenten birgt bestimmte inhärente Risiken, Gefahren und Gefahren, die zu schweren Verletzungen oder zum Tod führen können. Bei der Verwendung des Produkts erklären Sie sich bereit, alle bekannten und unbekanntes Verletzungsrisiken bei der Verwendung dieses Geräts anzunehmen, anzuerkennen und zu akzeptieren. Die mit dem Sport verbundenen Risiken können durch die Einhaltung der in dieser Bedienungsanleitung aufgeführten Warnhinweise und durch den Einsatz des gesunden Menschenverstands erheblich verringert werden.

**SCHIEDSVERFAHREN:** Zur weiteren Prüfung des Verkaufs dieses Produkts und seiner Komponenten an Sie erklären Sie sich hiermit damit einverstanden, alle Ansprüche, die Sie Ihrer Meinung nach gegen Aquaglide haben, die sich aus der Verwendung von Aquaglide-Geräten oder -Produkten ergeben, einem verbindlichen Schiedsverfahren zu unterwerfen. Das Schiedsverfahren erfolgt nach den Regeln der American Arbitration Association. Das Schiedsverfahren muss innerhalb eines (1) Jahres ab dem Datum eingeleitet werden, an dem ein angeblicher Anspruch erstmals entstanden ist. Darüber hinaus findet das Schiedsverfahren in Snoqualmie, Washington, statt, sofern nicht alle Parteien einvernehmlich etwas anderes vereinbart haben. Der Schiedsspruch der American Arbitration Association kann von jedem zuständigen Gericht durchgesetzt werden.

**GESAMTE VEREINBARUNG:** Beim Abschluss dieser Vereinbarung verlassen Sie sich nicht auf andere mündliche oder schriftliche Zusicherungen als die in dieser Vereinbarung und der Aquaglide-Bedienungsanleitung dargelegten.

# GARANTIE

Bei Aquaglide sind wir stolz auf erstklassigen Kundenservice und Markenintegrität. Wir sind bestrebt, unsere Produkte nach höchsten Qualitätsstandards herzustellen und stehen stolz dahinter. Trotz unserer besten Bemühungen kann es gelegentlich vorkommen, dass ein Produkt einen Herstellungsfehler aufweist. Wenn Sie glauben, dass Ihr Produkt einen Herstellungsfehler aufweist, reichen Sie bitte einen Garantieanspruch ein und warten Sie auf eine Antwort, bevor Sie Reparaturen durchführen. Sobald ein Garantieanspruch eingereicht wurde, prüfen unsere Mitarbeiter Ihren Antrag und liefern umgehend eine Lösung.

Es ist immer unser oberstes Ziel, jeden Kunden fair zu behandeln.

## **Kommerzielle Produkte**

Kommerzielle Produkte sind solche, die speziell für kommerzielle Zwecke bestimmt, entworfen und verkauft werden, einschließlich unabhängiger Betreiber, Campingplätze oder kommunaler Nutzung (z. B. ein städtisches Schwimmbad). Kommerzielle Produkte sind normalerweise einer größeren Anzahl von Benutzern und einem höheren Nutzungsniveau ausgesetzt.

## **Garantieabdeckung – Kommerzielle Produkte**

Die Produktgarantie deckt alle kritischen Herstellungsfehler ab, einschließlich allgemeiner Verarbeitung, Nahtfehlern und Materialfehlern aufgrund von Herstellungsfehlern.

### Garantiebedingungen

Die Garantiefrist für gewerbliche Aquapark-Produkte beträgt (3) drei Jahre ab Kaufdatum.

Kommerzielle Produkte im Rahmen eines genehmigten Garantieanspruchs können nach alleinigem Ermessen von Aquaglide teilweise oder vollständig repariert oder ersetzt werden. Kommerzielle Produkte, die länger als (2) Jahre, aber weniger als (3) Jahre verwendet werden, können nach alleinigem Ermessen von Aquaglide auch anteilig basierend auf Zustand und Nutzung für eine Gutschrift berechnet werden. An verbrauchenden Teilen wie Gurten, Griffen, Seilen, Trittbrettern und D-Ringen ist mit normaler Abnutzung zu rechnen. Solche Teile sind leicht zu reparieren und können je nach Fehlerursache im Rahmen der Garantie ersetzt werden oder auch nicht.

Für Verbraucher, für die im Land des Kaufs oder Wohnsitzes besondere Schutzgesetze und/oder -vorschriften gelten, gelten die durch diese Aquaglide-Garantie gewährten Vorteile zusätzlich zu allen Rechten und Rechtsmitteln, die durch diese Gesetze und Vorschriften gewährt werden, einschließlich, aber nicht beschränkt auf, dieser zusätzlichen Rechte.

## **Was ist NICHT von der Garantie abgedeckt?**

- Normale Abnutzung
- Frachtschaden (Frachtanspruch muss eingereicht werden, um Transportschäden abzudecken)
- Schäden während der Lagerung (Einfrieren oder andere Schäden)
- Reparierbare Schnitte, Einstiche oder Risse aufgrund äußerer Kräfte
- Schäden durch scharfe Gegenstände beim Öffnen des verpackten Produkts
- Schäden durch das Mitschleppen des Produkts
- Schäden durch Überschreitung des Maximalgewichts und/oder der Benutzerkapazität
- UV-Schäden ohne ordnungsgemäße Behandlung (Materialzerfall, Ausbleichen)
- Schäden oder Ausfälle aufgrund von übermäßigem Aufpumpen, einschließlich thermischem Überaufblasen durch Sonneneinstrahlung
- Vandalismus oder vorsätzliche Beschädigung
- Produktausfall aufgrund höherer Gewalt, höherer Gewalt oder schlechtem Wetter
- Unsachgemäße Wartung und/oder Reinigung
- Schäden durch Tiere oder Pflanzen, einschließlich Meeresbewuchs
- Schäden durch Chemikalien oder schlechte Wasserqualität

### **Anforderungen für Gewährleistungsansprüche**

1. Datierter Kaufbeleg oder Originalrechnung für den Erstbesitzer.
2. Hochauflösendes Foto oder Video mit der Seriennummer (sofern relevant).
3. Hochauflösendes Foto oder Video, das das gesamte Produkt zeigt.
4. Hochauflösende Fotos oder Videos von defekten Produktteilen. Bei Undichtigkeit zeigen Sie das Leck mit und ohne Seifenwasser an.

### **Einreichung eines Garantieanspruchs**

In den Vereinigten Staaten können Garantieansprüche vom Endverbraucher oder Einzelhändler unter [www.aquaglide.com/warranty/](http://www.aquaglide.com/warranty/) eingereicht werden. Bitte sammeln Sie die Informationen in den Anspruchsvoraussetzungen und reichen Sie den Garantieanspruch elektronisch ein.

Außerhalb der Vereinigten Staaten sammeln Sie bitte die Informationen in den Anspruchsvoraussetzungen und reichen Ihren Garantieanspruch über Ihren Händler oder nationalen Vertriebs Händler ein.

Geben Sie klare und vollständige Informationen ein, einschließlich Ihrer Kontaktinformationen. Sobald eine Reklamation eingereicht wurde, wird unser Team alle Anstrengungen unternehmen, um diese umgehend zu bearbeiten.

**NEDERLANDS**

**SUPERTRAMP 17**



**Capaciteit:** Stuiteren 3, Loungen tot 4 personen.

**Dimensies:**

Lengte – 17,1 voet (5,20 m)

Breedte – 17,1 voet (5,20 m)

Hoogte – 3,3 voet (1,00 m)

**Minimale waterdiepte:** 8,0 voet (2,44 m)

**Inbegrepen:**

1x Supertramp 17

8x framesegmenten

8x framebouten

8x framehoezen

64x veren

1x veerkussen

1x 4-voudig ankerhoofdstel

1x 5 mm inbussleutel

2x veerhaken

1x Swimstep

3x Vario-riemen

1x Manometer

1x Reparatieset



## WAARSCHUWINGEN EN VOORZORGSMAATREGELEN



Het is de verantwoordelijkheid van de eigenaar om de gebruikershandleiding te lezen en alle gebruikers te instrueren over de veilige bediening van deze producten. Deze gebruiksaanwijzing is bedoeld om u te waarschuwen voor enkele van de potentieel gevaarlijke omstandigheden die kunnen optreden bij het gebruik van dit product.

**WAARSCHUWINGEN** Het gebruik van dit product en deelname aan de sport brengen INHERENTE RISICO'S van ERNSTIG met zich mee LETSEL of DOOD. De gebruiker AANVAARDT ALLE RISICO'S op letsel of overlijden.

- Draag **ALTIJD** een goed passend USCG type III / Niveau 70N, ISO/CE of ander goedgekeurd reddingsvest of persoonlijk drijfmiddel (PFD), zoals vereist in het gebruiksgebied.
- **NOOIT** gebruiken terwijl u onder invloed bent van alcohol of drugs.
- Laat kinderen **NOOIT** zonder toezicht achter. **ALLEEN** gebruiken onder toezicht van een competente volwassene.
- Niet bedoeld voor gebruik door kinderen jonger dan 5 jaar.
- Plaats **NOOIT** polsen of voeten door de handvatten.
- Gebruik **NOOIT** in water dat minder diep is dan de gespecificeerde minimale diepte voor dit product.
- Gebruik het apparaat **NOOIT** op minder dan de gespecificeerde minimale veilige afstand van waterscooters, de kust, dokken, palen of andere obstakels.
- Zwem **NOOIT** onder dit product.
- Duik **NOOIT** van dit product.
- Overschrijd **NOOIT** het door de fabrikant aanbevolen aantal gebruikers voor dit product.
- Voeg **NOOIT** hardware of andere hulpstukken toe die niet anderszins door de fabrikant zijn geleverd.
- Dit product is geen persoonlijk drijfmiddel.
- Gebruik dit product **NOOIT** op het land.
- Lees **ALTIJD** de gebruikershandleiding vóór gebruik.
- Bij een ernstig ongeval dient de eigenaar de NWWA te informeren.

**Voorzorgsmaatregelen** Deze gebruikershandleiding is bedoeld om u te waarschuwen voor enkele van de potentieel gevaarlijke omstandigheden die kunnen optreden bij het gebruik van dit product. Er kunnen zich nog andere onvoorziene risico's voordoen. Wees daarom altijd voorzichtig en verstandig. Neem contact op met de verkoper of fabrikant van dit product als u vragen heeft over de juiste montage, bediening of veilig gebruik van dit product.

- Lees voor gebruik altijd deze gebruikershandleiding aandachtig door en volg de instructies.
- Beperk het gebruik altijd tot zwemmers. Dit artikel biedt geen bescherming tegen verdrinking.
- Wees u altijd bewust van mogelijke gevaren in de omgeving.
- Neem altijd alle redelijke voorzorgsmaatregelen bij het gebruik van dit product en instrueer alle gebruikers vóór gebruik over veilige richtlijnen.
- Houd altijd ten minste de gespecificeerde minimale veilige afstand aan van de rand van het zwembad, boten, steigers of andere harde obstakels.
- Zorg altijd voor voldoende verticale ruimte boven dit item, vooral bij gebruik in binnenzwembaden.
- Blaas elke luchtkamer vóór gebruik altijd op tot de gespecificeerde werkdruk. Een te lage inflatie kan letsel veroorzaken als gevolg van instabiliteit.
- Zorg er altijd voor dat de verbindingen goed vastzitten en dat er geen ruimte tussen de items zit.
- Controleer regelmatig de landvasten en verbindingsriemen. Vervang altijd elk onderdeel dat tekenen van slijtage vertoont.
- Gebruik dit product nooit zonder een goede verankering en voldoende minimale waterdiepte.
- Overschrijd nooit het maximale gewicht of de maximale gebruikerscapaciteit die voor dit product is vermeld.
- Verdeel het gewicht van gebruikers of uitrusting altijd gelijkmatig om mogelijk kapseizen te voorkomen.
- Probeer nooit een salto tijdens het gebruik van dit item. Hoofd- en/of nekletsel kan ernstig letsel, verlamming of de dood veroorzaken.





- Volg nooit andere klimmers – een accidentele val kan een botsing veroorzaken.
- Volg nooit anderen onmiddellijk het water in – wacht tot het water helder is.
- Verwijder vóór gebruik altijd persoonlijke spullen zoals ringen, horloges of andere scherpe voorwerpen.
- Gebruik het nooit 's nachts, bij weinig licht of onder andere ongunstige omstandigheden.
- Nooit gebruiken in recreatiebaden. Gebruik onder toezicht in openbare of commerciële zwembaden is acceptabel.
- Beveilig het product altijd wanneer het niet in gebruik is, om toegang door andere gebruikers te voorkomen.
- Zorg altijd voor een correcte verankering van het product vóór gebruik.
- Smeer producten altijd met een continue waterstroom of andere geschikte methoden om het risico op brandwonden te beperken. Houd er rekening mee dat wrijving brandwonden op de huid kan veroorzaken wanneer u probeert te glijden.

**AQUAPARK DISCLAIMER** De veiligheid van onze klanten en hun gasten heeft onze hoogste prioriteit. Het ontwerp van onze aquaparkcomponenten, aansluitpunten en configuraties wordt zorgvuldig overwogen om maximale veiligheid en plezier te garanderen. Daarom zijn Aquaglide Lakefront- en Aquapark-producten niet goedgekeurd voor gebruik in combinatie met producten of opzetstukken van andere fabrikanten. Aquaglide-productcombinaties moeten vooraf door de fabrikant worden geautoriseerd of goedgekeurd. Het gebruik van Aquaglide-producten in combinatie met producten van andere fabrikanten en/of productarrangementen die niet eerder door Aquaglide zijn goedgekeurd, kan resulteren in een verhoogd risico op beknelling, letsel of overlijden.









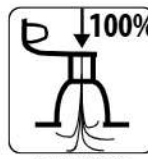

**Waarschuwing voor zout water** Langdurige blootstelling aan zout water kan de verwachte levensduur van dit product beschadigen en/of verkorten. Het mariene milieu bevat veel schadelijke elementen, waaronder corrosie, slijtage en schade door zeeleven zoals zeepokken. Regelmatig reinigen en spoelen met zoet water kan deze risico's verminderen. Om dit product tegen aangroei van de zee te beschermen, moet een PVC-veilige aangroeiwerende verf worden gebruikt. Schade veroorzaakt door blootstelling aan zout water valt niet onder de garantie.

# SUPERTRAMP 17

Volgens ISO 25649: 2017 -1, -2, -6, Klasse D  
REACH, ASTM F/24

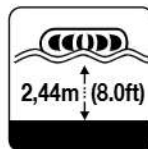
<p>WARNING ADVERTENCIA ATTENTION WARNUNG WAARSCHUWING</p>   <p>No protection against drowning. No protege contra ahogamiento. Pas de protection contre la noyade. Kein Schutz vor Ertrinken Geen bescherming tegen verdrinking</p>	<p>MANDATORY ACTION ACCION OBLIGATORIA ACTION OBLIGATOIRE OBLIGATORISCHE AKTION VERPLICHTE ACTIE</p>   <p>Swimmers only. Solo nadadores. Nageurs seulement. Nur schwimmer. Alleen zwemmers</p>	<p>PROHIBITION PROHIBICIÓN INTERDICTION VERBOT VERBOD</p> 
--	--	---

	 <p>Only for children above 5 years old. Solo niños mayores de 5 años. Seulement pour les enfants de plus de 5 ans. Nur für Kinder über 5 Jahre alt. Alleen voor kinderen ouder dan 5 jaar</p>	 <p>Do not jump if water is not clear. No saltar si el agua no está despejada. Ne pas sauter si l'eau n'est pas claire. Springe nicht, wenn Wasser nicht klar ist. Spring niet tenzij het water helder is</p>	 <p>No diving. No bucear. Ne pas plonger. Nicht tauchen. Niet duiken</p>	 <p>Do not swim under the product. No nade bajo el producto. Ne pas nager sous le produit. Schwimmen Sie nicht unter dem Produkt. Zwem niet onder het product</p>
--	--	---	--	---

	 <p>Fully inflate. Inflar completamente. Gonflez complètement. Vollständig aufpumpen Volledig opblazen</p>	 <p>Size range Rango de tamaño Gamme de taille Größenbereich Maatbereik</p>	 <p>Always supervise children. Siempre supervise a los niños. Toujours superviser les enfants. Immer Kinder betreuen. Houd altijd toezicht op kinderen</p>	 <p>Bouncing Rebote Rebondir Hüpfen Stuiteren</p>	 <p>Max. users. Max. usuarios . Max. utilisateurs. Max. Benutzer Max. aantal gebruikers</p>
 <p>Always wear life jacket. Siempre use chaleco salvavidas. Toujours porter un gilet de sauvetage. Tragen Sie immer Rettungsweste. Draag altijd een reddingsvest</p>	 <p>Minimum water depth. Profundidad mínima. Profondeur minimale de l'eau. Minimale Wassertiefe. Minimale waterdiepte</p>	 <p>Max. load capacity. Max. Capacidad. Max. capacité de chargement. Max. Belastbarkeit. Max. laad capaciteit</p>	 <p>Ensure safe distance Asegurar la distancia de seguridad Assurer une distance de sécurité Sichere Distanz sichern Zorg voor veilige afstand</p>	 <p>Lounging Descansando Se prélasser Faulenzen Loungen</p>	 <p>Max. users. Max. usuarios . Max. utilisateurs. Max. Benutzer Max. aantal gebruikers</p>

# MONTAGE

**Opblaasbare producten** - Aquaglide produceert enkele van de hoogste kwaliteit opblaasbare producten ter wereld. Met de juiste verzorging en onderhoud wordt verwacht dat onze producten bij normaal gebruik jarenlang meegaan. Hieronder vindt u belangrijke tips en instructies. Als u ergens niet zeker van bent, neem dan contact met ons op via onze website op [Aquaglide.com/contact-us](http://Aquaglide.com/contact-us).

**Let op:** Lees de verankeringsinstructies (hieronder) voordat u dit artikel opblaast. Sterke wind kan ervoor zorgen dat dit product moeilijk onder controle te houden is. Houd vóór de installatie rekening met de weersomstandigheden.

**Luchtpomp** - Gebruik een aanbevolen luchtpomp om uw product op te blazen. Voor producten van dit formaat is het gebruik van een elektrische pomp met groot volume het beste. De vereiste luchtdruk is laag: 0,35 bar (5,0 psi) of minder. Luchtcompressoren die zijn ontworpen voor opblazen onder hoge druk worden niet aanbevolen, omdat ze gemakkelijk inflatie kunnen veroorzaken.

**Kleppen** - Dit product maakt gebruik van Halkey Roberts (HR) kleppen. De klep is met een plaat met schroefdraad aan het product bevestigd, waardoor deze gemakkelijk kan worden vervangen in het onwaarschijnlijke geval van schade.

Toegang tot de klep met een muntstuk of plat gereedschap om de verzegelde dop tegen de klok in te draaien. Om te sluiten, plaatst u de dop en draait u deze met de klok mee met hetzelfde gereedschap. Opmerking: De dop is de secundaire luchtdichting. Zie een.

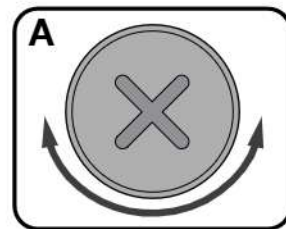

Voor het opblazen is een luchtpomp met een Halkey Roberts-ventielaansluiting (HR) nodig. Steek de fitting in de klep en draai hem met de klok mee om hem op zijn plaats te vergrendelen. Zie B.

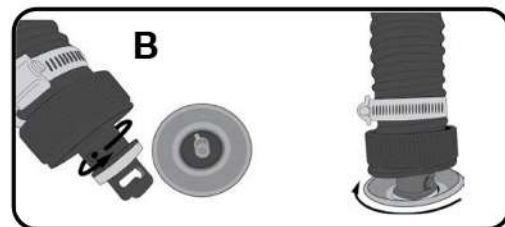

Bediening van het ventiel: Om het Halkey Roberts-ventiel (HR) te bedienen, drukt u op de zuiger en draait u deze 90 graden om het ventiel aan te passen voor het opblazen en gebruik van het product (zuiger uit = 1-weg luchtstroom). Knijp in de zuiger en draai deze 90 graden om de lucht vrij te laten (zuiger in = tweerichtingsluchtstroom). Opmerking: De klep is een primaire luchtdichting. Sluit na het opblazen af met de secundaire afdichtingsdop. Zie C.

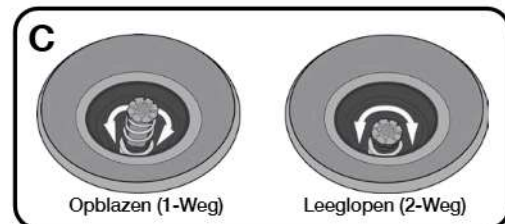

De juiste werkdruk voor elke kamer vindt u hieronder. Niet te veel of te weinig vullen. Overmatige druk kan het product beschadigen en de garantie ongeldig maken. Niet gebruiken zonder voldoende luchtdruk. Als het product niet voldoende gevuld is, kan het instabiel worden en ondersteunt het mogelijk niet de gespecificeerde capaciteit. Gebruik een manometer (manometer) om de luchtdruk in het product zorgvuldig te controleren, vooral tijdens warme of koude periodes.

## Grafiek 1 - Werkdruk per kamer - Supertramp 17

KLEP [opblaasvolgorde]	Werkdruk in psi (bar)
Belangrijkste [1]	0.8psi (0,055 bar)
Swimstep [1]	0.8psi (0,055 bar)

1. Zoek een vlak, droog gebied met toegang tot de uitlaat voor de elektrische pomp. De beste opstellingspositie maakt het lanceren ook gemakkelijk. Sleep het product nooit, omdat er schade kan optreden.

2. Vouw het product volledig open en zoek de hoofdklep [1]. Houd rekening met de originele vouw- en verpakkingsmethode om toekomstige opslag te vergemakkelijken. Verwijder het ventieldopje en controleer of het ventiel in de opblaaspositie (eenrichtingsluchtstroom) staat.

3. Steek de luchtpompslang met de juiste klepfitting in de hoofdklep [1] en vergrendel hem op zijn plaats. Gebruik de pomp om de hoofdklep [1] op te blazen tot de werkdruk, zoals weergegeven in grafiek 1. Controleer de juiste druk met behulp van een meter (manometer). Vervang de ventieldop.

4. Herhaal de instructies van stap 3 om het Swimstep-instapplatform op te blazen tot de juiste werkdruk, weergegeven in grafiek 1.

5. Stalen framedelen monteren en losjes bevestigen met framebanden. Schroef de framehuls op het frame nabij elke verbinding. De hulzen bedekken de framebouten zodra ze zijn geïnstalleerd. Als het frame is gemonteerd, vergrendelt u elke verbinding met behulp van framedoorvoerbouten. Zet elke framebout vast met behulp van 5 mm inbusgereedschap (meegeleverd) en bedek elke bout vervolgens met een huls. Maak de frameriemen stevig vast. Zie D.

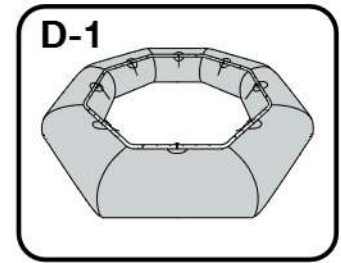

6. Bevestig springmat en veren. Begin met 2 tegenover elkaar liggende hoeken (elk 2 veren). Zie E-1. Werk gelijkmatig totdat alle 8 hoeken zijn bevestigd. Bevestig de veerhaken altijd naar beneden gericht om letsel te voorkomen. Voor deze taak worden veerhaakgereedschappen meegeleverd, die het beste met 2 personen kunnen worden uitgevoerd. Zie E-2.

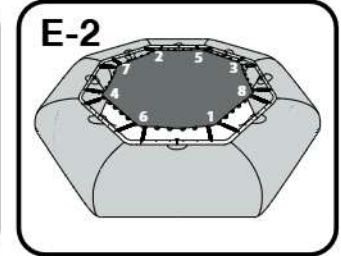
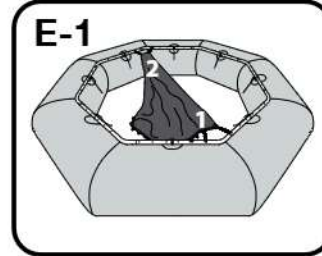

7. Bevestig de resterende veren. Installeer de veren altijd gelijkmatig aan weerszijden van de trampoline en met de veerhaken naar beneden gericht.

8. Bevestig het ankerhoofdstel in elke andere hoek aan het stalen frame. Het hoofdstel gebruikt 2 touwen: één lang (ZWARTE uiteinden) en één kort (WITTE uiteinden). Zwarte uiteinden moeten in tegenoverliggende hoeken worden bevestigd en witte uiteinden moeten in tegenoverliggende hoeken worden bevestigd. Zie F-1. Om een hoofdstelverbinding te maken, verwijdert u de riem van het hoofdsteluiteinde en schuift u deze onder het frame in de hoek. Zie F-2. Leid het onderste uiteinde van de band door de lus in het bovenste uiteinde. Zie F-3. Trek om aan te spannen (zie F-4) en bevestig vervolgens de riem opnieuw aan het hoofdstel bij de onderste lus met behulp van een roestvrijstalen snelkoppeling. Zie F-5. Draai de verbinding stevig vast om ervoor te zorgen dat deze bij ruw weer niet los kan raken of los kan raken.

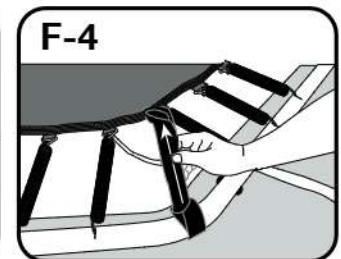
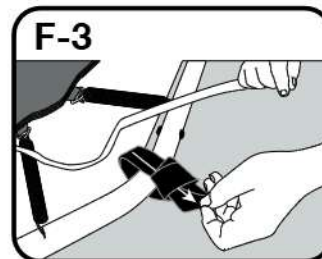
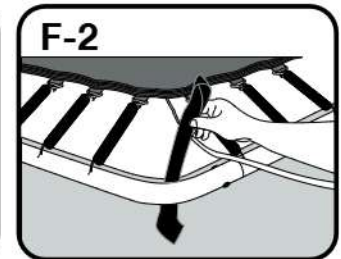
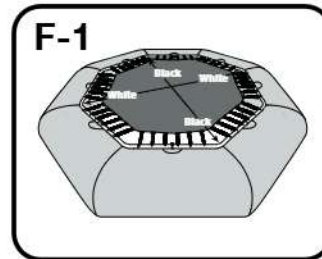

9. Bevestig de buitenomtrek van de afdekking van het veerkussentje op elke hoek aan het frame door de spanband tussen het frame en de buis te duwen. Nadat u het losjes hebt vastgemaakt, leidt u de staart van het web terug onder het frame en trekt u het van onderaf om het volledig vast te zetten. Zie G-1.

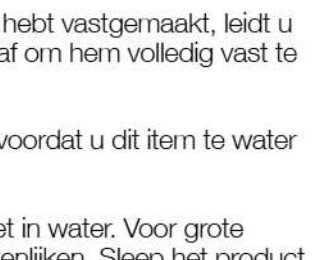

10. Bevestig de binnenomtrek van de afdekking van het veerkussen door gaasringen op elke hoek. Nadat u de band losjes hebt vastgemaakt, leidt u de staart van de band terug door de ring en trekt u hem van onderaf om hem volledig vast te draaien. Zie G-2.

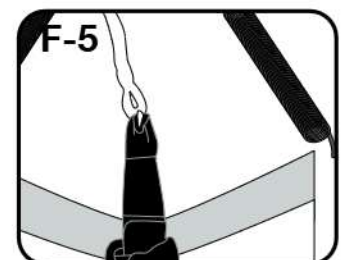

11. Zorg ervoor dat geschikte anker(s) en meerlijnen aanwezig zijn voordat u dit item te water laat (zie Ankeren).

12. Om het product te lanceren, tilt u het volledig op en plaatst u het in water. Voor grote voorwerpen zijn mogelijk veel extra mensen nodig om dit te verwezenlijken. Sleep het product nooit, omdat er schade kan optreden.

13. Als u meerdere items op de waterlijn met elkaar verbindt, volg dan altijd de aanbevelingen van de fabrikant. Bij waterlijnverbindingen worden uitsluitend Aquaglide Two-Step Vario-lock cinchbanden en verbindingsringen gebruikt. Zorg ervoor dat de verbinding goed is en dat er GEEN opening is tussen de items. Het niet correct aansluiten van items kan leiden tot letsel of de dood.

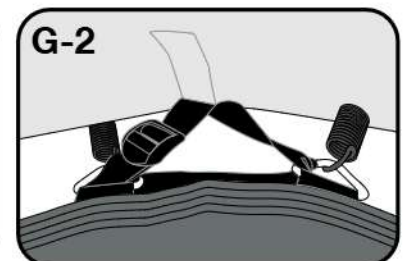
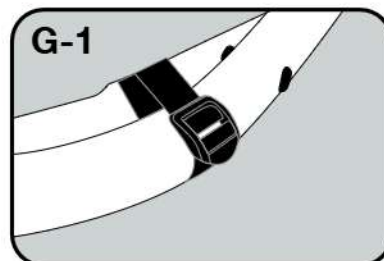

A. Bevestig de riemen aan het Swimstep-instapplatform, meegeleverd, of aan een andere 'Boarding platform'. Swimstep gebruikt 3 ringen/riemen om verbinding te maken met Supertramp 17.

B. Gebruik alle beschikbare ringen om verbinding te maken. Standaardverbindingen gebruiken 5 ringen. Sommige items gebruiken 3 of soms 7 ringen/riemen. Supertramp 17 heeft 5-ringsets aan 4 zijden op de waterlijn.

C. Zweef het Swinstep of een andere 'boarding platform' in de gewenste positie, meestal aan de instapzijde (waar de klep en waarschuwingen zich bevinden). Let op: bij Supertramp 17 is een bijpassende set verbindingsringen vereist.

D. Bevestig de middenband aan de middenring van Supertramp 17. Maak het losjes vast en werk dan naar buiten totdat alle banden vastzitten.

E. Duik eronder om alle riemen stevig vast te maken. Duikmasker en meerdere pogingen kunnen nodig zijn. Zie H-1 tot en met H-6.

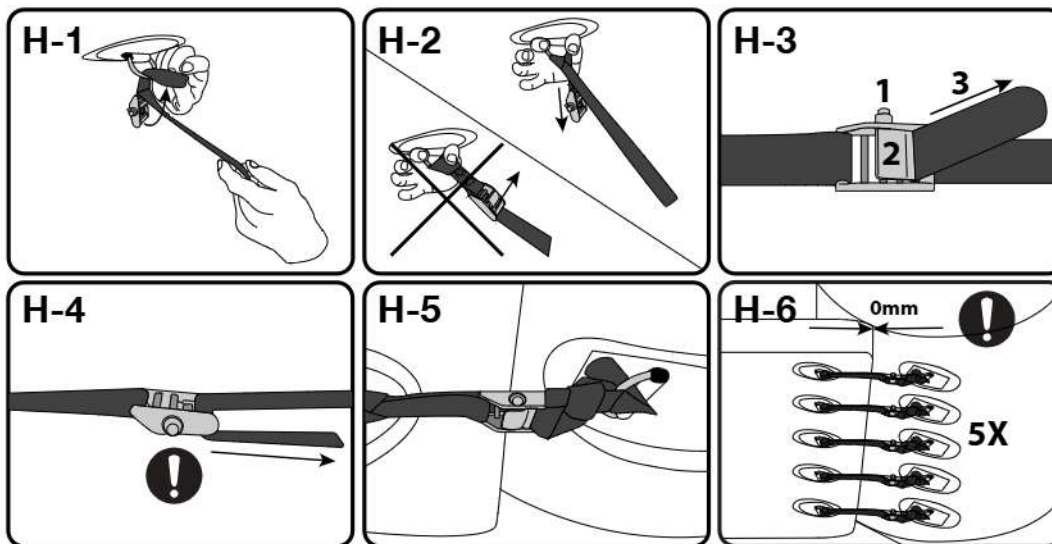

14. Supertramps hebben bovendien aan 1 zijde unieke bevestigingsringen voor een boomstammogelijkheid. Er zijn geen andere producten ontworpen om deze houtringconfiguratie te bevestigen. De boomstam kan het beste tenminste gedeeltelijk leeggelopen worden bevestigd. Blaas volledig op zodra de juiste verbinding tot stand is gebracht. Zie J.

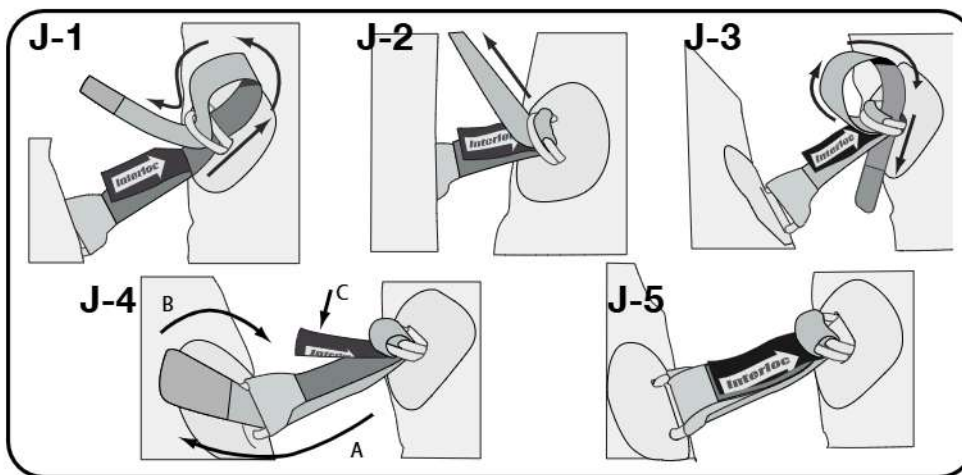

# VERANKERING

Een goede verankering is van cruciaal belang voor de veiligheid en prestaties van dit product. Wij raden aan om Aquaglide landvasten en gewichtsaanbevelingen als uitgangspunt te gebruiken. Gewichtsaanbevelingen zijn bedoeld om ervoor te zorgen dat de producten op hun plaats blijven tijdens normale weersomstandigheden die de meeste waterparken ervaren. Zelfs in zogenaamde zwakke windgebieden kunnen stormen, buien en andere extreme weersomstandigheden snel optreden. Bij onjuiste verankering kan het product bewegen en/of wegdrijven. Aquaglide aanvaardt geen aansprakelijkheid voor schade, letsel of verlies als gevolg van onjuiste verankering.

**Open Water:** (Algemene richtlijnen – niet bedoeld om de noodzaak voor professionele installatie te vervangen)

1. Plaats het product op een locatie beschermd tegen wind- en bootverkeer. Bevestig de naleving van de gespecificeerde minimale waterdiepte, veilige afstand tot harde voorwerpen en vereisten voor verticale vrije ruimte.

2. Houd bij het positioneren van dit item rekening met de heersende omstandigheden zoals wind, golven en andere omgevingsfactoren. Opblaasbare voorwerpen kunnen instabiel zijn bij harde wind. De glijvlakken kunnen het beste in de richting van de wind worden geplaatst, en niet er overheen. Controleer het water en de zeebodem op scherpe of gevaarlijke voorwerpen.

3. Houd het product op veilige afstand van dokken, boten, bootliften en andere constructies. Om mogelijke productschade, letsel of overlijden te voorkomen, mag u het product NOOIT aan een dock bevestigen.

4. Gebruik voor elke ankering een verticale meerlijn met een geschikt gewichtsanker, grondschroef of grondanker aan de basis. Voor blootgestelde ankerplaatsen of waterdiepten van meer dan 20 voet. (6 m), kunnen verbindingslijnen die twee ringen met een meerlijn verbinden de voorkeur verdienen.

5. De aanbevelingen voor het ankergewicht zijn gebaseerd op de maximale potentiële windbelasting die door elk element wordt gegenereerd bij een windsnelheid van 26 knopen (48 km/u, 30 mph). Gewichtsaanbevelingen zijn gebaseerd op het schijnbare gewicht van betonnen meerblokken in zout of zoet water. Als er aanzienlijk sterkere wind wordt voorspeld, raden we aan grotere voorwerpen gedeeltelijk leeg te laten lopen of ze uit het water te halen voor opslag. Locaties met de mogelijkheid van extreme weersomstandigheden, sterke getijden, stromingen, wind en/of golven moeten overwegen om tot 50% extra gewicht of ondersteuningsprestaties te gebruiken.

6. Installeer ankers en landvasten voordat u dit product opblaast.

Ankerdetails – Supertramp 17	Hoeveelheid/gewicht lb (kg)
Ankeringen op het product	4
Aanbevolen verankeringshoeveelheid	1
2-weg flens?	4-WEG HOOFDSTEL INBEGREPEN
Aanbevolen gewicht/anker	500lb (250kg)
Aanbevolen totaal ankergewicht	500lb (250kg)

## Commercieel zwembad:

1. Productplaatsing in commerciële zwembaden moet vooraf zorgvuldig worden overwogen om ervoor te zorgen dat aan de gespecificeerde minimale waterdiepte, veilige afstand tot harde voorwerpen (zwembadrand) en verticale vrije ruimte wordt voldaan. De meeste privézwembaden kunnen niet aan deze eisen voldoen.

2. Bij afmeerlijnen voor zwembaden worden doorgaans ten minste vier horizontale afmeerlijnen van duurzaam rubber gebruikt. Om de stabiliteit te vergroten en indien nodig bij grotere productgroepen moeten extra horizontale ankers worden geïnstalleerd.

3. Horizontale ligplaatsen worden doorgaans bevestigd aan ankerogen in het zwembad, zoals die worden gebruikt om boeienlijnen vast te zetten. Pas de landvasten aan om het product(en) te allen tijde onder spanning te houden.

# OPERATIE

Supertramp 17 is een drijvende trampoline voor gebruik in het water. Het product is bedoeld voor actief gebruik onder toezicht door volwassenen en kinderen. Het is de bedoeling dat gebruikers actief stuiten nabij het midden van het springoppervlak. Gebruikers kunnen dat ook staan, zitten of liggen om te spelen of te ontspannen. Tijdens het stuiten heeft elke gebruiker een minimale diameter van 1,5 meter nodig voor veilig gebruik.

PVC-oppervlakken zijn gladder als ze nat zijn, wat kan leiden tot evenwichtsverlies tijdens het lopen of klimmen. Glijoppervlakken werken het beste als ze eerst nat worden gemaakt. Er zijn chemische behandelingen beschikbaar om wrijving op glijoppervlakken te verminderen, maar deze zijn over het algemeen niet nodig als producten schoon worden gehouden.

**Werkdruk behouden:** De luchtdruk is afhankelijk van de temperatuur. Controleer altijd de juiste werkdruk voor en tijdens gebruik, aangezien temperatuurveranderingen de interne druk kunnen beïnvloeden. Als het product tekenen van instabiliteit of drukverlies vertoont, stop dan met het gebruik totdat het product weer op bedrijfsdruk is en/of reparaties zijn uitgevoerd.

**Verdeel de lasten:** Concentreer tijdens gebruik niet meer dan 136 kg (300 lbs) op één ruimte.

**Beheer wind/onweersbuien:** Als er sterke wind (25 knopen+) of onweersbuien worden voorspeld, stop dan met het gebruik. Haal het product uit het water en zet het vast of berg het op.

**Controleer verbindingen:** Controleer regelmatig of alle verbindingen veilig zijn. Vervang verbindingsslipjes die tekenen van slijtage vertonen.

**Schoonmaken en onderhouden:** Controleer regelmatig of het product schoon is en of alle handgrepen en accessoires goed werken. Elke locatie vereist een eigen schoonmaak-/onderhoudsplan. Regelmatige reiniging en regelmatig onderhoud zijn echter vereist om de volledige levensduur van het product te garanderen. Vervang handgrepen of accessoires die tekenen van slijtage vertonen.

**Controleer de landvasten:** Controleer de landvasten en ankers regelmatig, vooral na extreme omstandigheden. Vervang elk item dat tekenen van permanente slijtage of uitrekking vertoont.

## VERZORGING & ONDERHOUD

Om de levensduur van uw product te verlengen, is een goede reiniging, onderhoud en opslag essentieel. Gebruik geen op petroleum gebaseerde schoonmaakmiddelen voor dit product. Onjuist gebruik van een hogedrukreiniger kan het product beschadigen of vernietigen.

**Basisreiniging:** Gebruik een zachte borstel of spons met milde zeep en zoet water.

**Moelijk schoon te maken:** Neem voor ernstige vlekken, zeegroei, algen, schimmels, vuil en olie contact op met uw dealer of bezoek onze website [Aquaglide.com](http://Aquaglide.com) voor commerciële reinigungsoplossingen. Zorg er in het algemeen voor dat alle schoonmaakproducten duidelijk zijn geëtiketteerd als PVC-veilig.

**UV-bescherming:** Langdurige blootstelling aan zonlicht verkort de levensduur van het product en kan het product beschadigen. Breng regelmatig UV-bescherming aan op blootgestelde oppervlakken om de levensduur van uw product te garanderen. Het beste moment om te beginnen met het aanbrengen van een UV-beschermingsmiddel is wanneer het kledingstuk schoon en nieuw is. Herhaalde toepassingen zijn afhankelijk van de specifieke kenmerken van de site. In gematigde klimaten 1-2 keer per jaar aanbrengen. In tropische klimaten is maandelijks gebruik niet ongewoon. Neem voor meer informatie over professionele UV-beschermers contact op met uw dealer of bezoek [Aquaglide.com](http://Aquaglide.com).

**Vervangende onderdelen:** Onderdelen zoals kleppen, PRV's, handgrepen, ringen en andere accessoires kunnen af en toe verslijten en moeten worden vervangen om de volledige functionaliteit van uw product te behouden. Neem contact op met uw dealer of onze website [Aquaglide.com](http://Aquaglide.com) voor beschikbare onderdelen en vervangingsinstructies.

**OPSLAG –** Schoonmaken, beschermen, drogen: Reinig het product en breng UV-bescherming aan vóór opslag. UV-bescherming verzorgt het PVC-materiaal en beschermt tegen vuilophoping tijdens opslag. Zorg ervoor dat het product volledig droog is voordat u het vouwt.

**Leegmaken en opvouwen:** Product volledig leegmaken: Overweeg het gebruik van een elektrische pomp in de lediging-smodus. Sluit de klep om terugstroming van lucht te voorkomen. Vouw het leeggelopen product op dezelfde manier als de originele verpakking. Als je het niet zeker weet, vouw hem dan in drieën en rol hem dan losjes richting de ventielen. Verpak het product in de originele verpakking, indien meegeleverd.

**Opslag:** Bewaar het product uit de buurt van direct zonlicht en beschermd tegen omgevingsinvloeden op een schone, droge plaats, b.v. B. een afgesloten kast, kist of container om een ernstig risico op knaagdierschade te voorkomen. Bij het bouwen of aanschaffen van een opslagcontainer dient u de afmetingen van de originele verpakking als basis te nemen. Vergroot het formaat met minimaal 15-20% om slecht vouwen mogelijk te maken. Bewaar het nooit op een vochtige plaats of bij temperaturen onder 40 F (4 C).

# REPARATIE-INSTRUCTIES

Ondanks de duurzaamheid van dit product gebeuren er af en toe ongelukken. Dit product bevat een reparatieset met enkele geschikte reparatiematerialen. Als u aanvullend reparatiemateriaal of advies nodig heeft, neem dan contact op met uw dealer of bezoek onze website [Aquaglide.com](http://Aquaglide.com). Als u denkt dat uw product een fabricagefout heeft, dient u een garantieclaim in voordat u probeert het product te repareren.

Dit product is gemaakt van met stof versterkt Duratex PVC. Volledig opblazen en deppen met Windex of zeepsop en een spons om het lek te lokaliseren.

## **Zelfklevende TPU-patchreparatie** - Ideaal voor noodreparaties.

1. Als het lek gelokaliseerd is, knip dan de meegeleverde pleister (of Tear-Aid, Type B) door met een scherpe schaar. Ronde hoeken (ca. ¼ inch straal). De pleister moet 2,5 cm externe lekkage in alle richtingen bedekken.
2. Gebruik oplosmiddelen zoals MEK, aceton of alcohol om het pleistergebied schoon te maken. Droog volledig.
3. Verwijder de papieren achterkant om de lijm zichtbaar te maken. Lijn de pleister uit en oefen druk uit. Verwijder het resterende rugpapier. Vermijd het opsluiten van luchtbelletjes. Wrijf krachtig vanuit het midden naar buiten.

## **Met weefsel versterkt PVC met zelfklevende reparatie** – Ideaal voor Duratex- en dropstitch-reparaties. Optionele lijm: HH-66, Aquaseal+FD.

1. Als het lek gelokaliseerd is, laat u het product leeglopen. Plaats het werkoppervlak zo dat reparaties het gemakkelijkst toegankelijk zijn.
2. Knip het juiste PVC-patchmateriaal af met een scherpe schaar of een scheermes. ronde hoeken (ca. ¼ inch straal). De pleister moet 2,5 cm externe lekkage in alle richtingen bedekken.
3. Gebruik oplosmiddelen zoals MEK, aceton of alcohol om het pleistergebied en de achterkant van de pleister schoon te maken. Droog volledig.
4. Ruw het patchgebied en de achterkant van de patch op met schuurpapier.
5. Gebruik opnieuw oplosmiddel om schuurresten snel te verwijderen.
6. Breng de pleister droog aan en schets het gebied met een potlood.
7. Breng met een klein wegwerpborsteltje een dunne, gelijkmatige laag lijm aan op het pleistergebied. Gelijkmatig lijmen tot aan de potloodomtrek. Plak de achterkant van de pleister op zijn plaats.
8. Laat de lijm uitharden (30-60 seconden) - totdat het oppervlak licht glazig is.
9. Herhaal stap 7 t/m 8 om op dezelfde manier een tweede laag lijm aan te brengen.
10. Lijn de patch uit met behulp van de potloodomtrek. Zodra de oppervlakken elkaar raken, ontstaat de verbinding onmiddellijk.
11. Breng de pleister aan, beginnend bij een hoek en naar buiten werkend.
12. Wrijf krachtig vanuit het midden naar buiten gedurende 1 – 2 minuten.
13. Minimaal 2 uur laten uitharden. Laat het 12 uur uitharden voor volledige sterkte.



## ERKENNING VAN RISICOOVEREENKOMST

Door dit product te monteren en/of te gebruiken, gaat u ermee akkoord (1) de onderstaande algemene voorwaarden te lezen en te begrijpen en (2) te eisen dat iedereen die dit product gebruikt, zich vertrouwd maakt met deze algemene voorwaarden.

**AANVAARDING VAN RISICO:** Het gebruik van dit product en zijn componenten brengt bepaalde inherente risico's, gevaren en gevaaren met zich mee die kunnen leiden tot ernstig letsel of de dood. Wanneer u het product gebruikt, gaat u ermee akkoord alle bekende en onbekende risico's op letsel bij het gebruik van dit apparaat te aanvaarden, te erkennen en te accepteren. De risico's die gepaard gaan met sporten kunnen aanzienlijk worden verminderd door de waarschuwingen in deze gebruikershandleiding op te volgen en door uw gezond verstand te gebruiken.

**ARBITRAGE:** Om de verkoop van dit product en zijn componenten aan u verder te evalueren, stemt u er hierbij mee in om elke claim die u denkt te hebben tegen Aquaglide die voortvloeit uit het gebruik van Aquaglide-apparatuur of -producten aan bindende arbitrage te onderwerpen. De arbitrage wordt beheerst door de regels van de American Arbitration Association. De arbitrage moet worden gestart binnen één (1) jaar na de datum waarop een vermeende claim voor het eerst is ontstaan. Tenzij alle partijen onderling anders overeenkomen, zal de arbitrage plaatsvinden in Snoqualmie, Washington. De arbitrale uitspraak van de American Arbitration Association kan bij elke bevoegde rechtbank ten uitvoer worden gelegd.

**VOLLEDIGE OVEREENKOMST:** Bij het aangaan van deze Overeenkomst vertrouwt u niet op enige mondelinge of schriftelijke verklaringen anders dan die uiteengezet in deze Overeenkomst en de Aquaglide-gebruikershandleiding.

# GARANTIE

Bij Aquaglide zijn we trots op onze superieure klantenservice en merkintegriteit. Wij streven ernaar om onze producten volgens de hoogste kwaliteitsnormen te produceren en staan daar trots achter. Ondanks onze inspanningen kan het voorkomen dat een product een fabricagefout bevat. Als u denkt dat uw product een fabricagefout heeft, dient u een garantieclaim in en wacht u op een reactie voordat u probeert het product te repareren. Zodra een garantieclaim is ingediend, zullen onze medewerkers uw claim beoordelen en snel een oplossing bieden.

Het is altijd ons voornaamste doel om elke klant eerlijk te behandelen.

## Commerciële producten

Commerciële producten zijn producten die specifiek bedoeld, ontworpen en verkocht zijn voor commerciële doeleinden, inclusief onafhankelijke exploitanten, campings of gemeentelijk gebruik (bijvoorbeeld een gemeentelijk zwembad). Commerciële producten worden doorgaans blootgesteld aan grotere aantallen gebruikers en hogere gebruiksniveaus.

## Garantiedekking – Commerciële producten

De productgarantie dekt alle kritieke fabricagefouten, inclusief algemene fabricagefouten, stikfouten en materiaal fouten als gevolg van fabricagefouten.

## Garantievoorwaarden

De garantieperiode voor commerciële Aquapark-producten bedraagt (3) drie jaar vanaf de aankoopdatum.

Commerciële producten onder een goedgekeurde garantieclaim kunnen geheel of gedeeltelijk worden gerepareerd of vervangen naar eigen goeddunken van Aquaglide. Commerciële producten die langer dan (2) jaar maar minder dan (3) jaar worden gebruikt, kunnen ook naar eigen goeddunken van Aquaglide worden gecrediteerd op basis van de staat en het gebruik. Er wordt normale slijtage verwacht van verbruiksonderdelen zoals riemen, handvatten, touwen, treeplanken en D-ringen. Dergelijke onderdelen zijn eenvoudig te repareren en kunnen al dan niet onder de garantie worden vervangen, afhankelijk van de oorzaak van het defect.

Voor consumenten op wie speciale beschermende wetten en/of voorschriften van toepassing zijn in het land van aankoop of verblijf, vormen de voordelen die door deze Aquaglide-garantie worden geboden een aanvulling op alle rechten en rechtsmiddelen die door dergelijke wetten en voorschriften worden verleend, inclusief, maar niet beperkt tot, deze aanvullende rechten.

## Wat valt NIET onder de garantie?

- Normale slijtage
- Ladingschade (ladingclaim moet worden ingediend om transportschade te dekken)
- Schade tijdens opslag (bevriezing of andere schade)
- Herstelbare snijwonden, lekke banden of scheuren als gevolg van externe krachten
- Schade veroorzaakt door scherpe voorwerpen bij het openen van het verpakte product
- Schade veroorzaakt door het meeslepen van het product
- Schade veroorzaakt door overschrijding van het maximale gewicht en/of gebruikscapaciteit
- UV-schade zonder de juiste behandeling (materiaalbederf, vervaging)
- Schade of defecten als gevolg van overmatig opblazen, inclusief thermisch overmatig opblazen veroorzaakt door zonlicht
- Vandalisme of opzettelijke schade
- Productstoring als gevolg van overmacht, overmacht of slecht weer
- Onjuist onderhoud en/of reiniging
- Schade veroorzaakt door dieren of planten, inclusief mariene aangroei
- Schade veroorzaakt door chemicaliën of slechte waterkwaliteit

### **Vereisten voor garantieclaims**

1. Gedateerd aankoopbewijs of originele factuur van de oorspronkelijke eigenaar.
2. Foto of video in hoge resolutie met het serienummer (indien relevant).
3. Foto of video met hoge resolutie waarop het volledige product te zien is.
4. Foto's of video's met hoge resolutie van defecte productonderdelen. Als er een lek is, toon het lek dan met of zonder zeepsop.

### **Het indienen van een garantieclaim**

In de Verenigde Staten kunnen garantieclaims worden ingediend door de eindgebruiker of detailhandelaar op [www.aquaglide.com/warranty/](http://www.aquaglide.com/warranty/). Verzamel de informatie in de deelnamevereisten en dien de garantieclaim elektronisch in.

Buiten de Verenigde Staten verzamelt u de informatie in de deelnamevereisten en dient u uw garantieclaim in via uw dealer of nationale distributeur.

Geef duidelijke en volledige informatie, inclusief uw contactgegevens. Zodra een klacht is ingediend, zal ons team er alles aan doen om deze zo snel mogelijk te behandelen.

**ITALIANO**

## **SUPERTRAMP 17**



**Capacità:** Rimbalzare 3, Rilassarsi fino a 4 persone.

**Dimensioni:**

Lunghezza: 5,20 m (17.1 piedi)

Larghezza: 5,20 m (17.1 piedi)

Altezza: 1,00 m (3.3 piedi)

**Profondità minima dell'acqua:** 2,44 m (8,0 piedi)

**Incluso:**

1x Supertramp 17

8 segmenti di cornice

8 bulloni per telaio

8 maniche per telaio

64x molle

1x cuscinetto a molla

1x briglia di ancoraggio a 4 vie

1 chiave a brugola da 5 mm

2x ganci a molla

1x Swimstep

3x Cinghie Vario

1x Manometro

1x Kit di riparazione

# AVVERTENZE E PRECAUZIONI



**FERMARE! LEGGERE ATTENTAMENTE QUESTO MANUALE DELL'UTENTE PRIMA DI UTILIZZARE QUESTO PRODOTTO!**



È responsabilità del proprietario leggere il manuale dell'utente e istruire tutti gli utenti sul funzionamento sicuro di questi prodotti. Questo manuale di istruzioni ha lo scopo di avvisarti di alcuni degli aspetti potenzialmente pericolosi condizioni che possono verificarsi durante l'uso di questo prodotto.

## AVVERTENZE

**L'uso di questo prodotto e la partecipazione all'attività sportiva comportano RISCHI INERENTI GRAVI LESIONI o MORTE. L'utente SI ASSUME TUTTI I RISCHI di lesioni o morte.**

- Indossare SEMPRE un USCG di tipo III/Livello 70N, ISO/CE o altro ente approvato correttamente. Giubbotto di salvataggio o dispositivo di galleggiamento personale (PFD) come richiesto nell'area di utilizzo.
- Non utilizzare MAI sotto l'effetto di alcol o droghe.
- Non lasciare MAI i bambini incustoditi. Utilizzare SOLO sotto la supervisione di un adulto competente. Non destinato all'uso da parte di bambini di età inferiore a 5 anni.
- Non inserire MAI polsi o piedi nelle maniglie.
- Non utilizzare MAI in acqua a una profondità inferiore a quella minima specificata per questo articolo.
- Non utilizzare MAI a una distanza di sicurezza inferiore a quella specificata da imbarcazioni, riva, banchine, palafitte o altri ostacoli.
- Non nuotare MAI sotto questo prodotto.
- Non tuffarsi MAI da questo prodotto.
- Non superare MAI il numero di utenti consigliato dal produttore per questo prodotto.
- Non aggiungere MAI hardware o accessori non altrimenti forniti dal produttore.
- Questo prodotto non è un dispositivo di galleggiamento personale.
- Non utilizzare MAI questo prodotto sulla terraferma.
- Leggere SEMPRE il Manuale dell'utente prima dell'uso.

## ATTENZIONE

Lo scopo di questo Manuale dell'utente è di avvisarvi di alcune delle condizioni potenzialmente pericolose che possono verificarsi durante l'uso di questo prodotto. Potrebbero esistere altri rischi imprevedibili, quindi usare sempre cautela e buon senso. Si prega di contattare il rivenditore o il produttore di questo prodotto in caso di domande sul corretto assemblaggio, funzionamento o utilizzo sicuro di questo prodotto.

- Leggere sempre attentamente questo manuale utente prima dell'uso e seguire le istruzioni.
- Limitare sempre l'uso ai soli nuotatori. Questo articolo non fornisce alcuna protezione contro l'annegamento.
- Essere sempre consapevoli dei potenziali pericoli nell'ambiente circostante.
- Adottare sempre tutte le precauzioni ragionevoli nell'utilizzo di questo prodotto e istruire tutti gli utenti sulle linee guida sicure prima dell'uso.
- Mantenere sempre almeno la distanza di sicurezza minima specificata dal bordo della piscina, dalle barche, dalle banchine o da altri ostacoli duri.
- Mantenere sempre un'adeguata distanza verticale sopra questo oggetto, in particolare quando utilizzato in piscine coperte.

- Gonfiare sempre ciascuna camera d'aria alla pressione di esercizio specificata prima dell'uso. Un gonfiaggio insufficiente può causare lesioni a causa dell'instabilità.
- Assicurarsi sempre che i collegamenti siano serrati e che non vi siano spazi tra gli elementi.
- Controllare regolarmente le cime di ormeggio e le cinghie di collegamento. Sostituire sempre qualsiasi parte che mostri segni di usura.
- Non utilizzare mai senza un ancoraggio adeguato e una profondità dell'acqua minima adeguata per questo prodotto.
- Non superare mai il peso massimo o la capacità dell'utente indicati per questo prodotto.
- Distribuire sempre uniformemente il peso degli utenti o degli attrezzi per evitare possibili ribaltamenti.
- Non tentare mai le capriole mentre si utilizza questo oggetto. Lesioni alla testa e/o al collo possono causare lesioni gravi, paralisi o morte.
- Non seguire mai altri alpinisti: una caduta accidentale può causare collisioni.
- Non seguire mai gli altri immediatamente nell'acqua: attendere che l'acqua sia limpida.
- Rimuovere sempre gli oggetti personali come anelli, orologi o altri oggetti appuntiti prima dell'uso.
- Non utilizzare mai di notte, in condizioni di scarsa illuminazione o in altre condizioni avverse.
- Non utilizzare mai in piscine ricreative. È accettabile l'uso supervisionato in piscine pubbliche o commerciali.
- Proteggere sempre il prodotto quando non viene utilizzato per impedire l'accesso da parte di altri utenti.
- Assicurarsi sempre del corretto ancoraggio del prodotto prima dell'uso.
- Lubrificare sempre i prodotti con flusso d'acqua continuo o altri metodi idonei a limitare il rischio di ustioni cutanee. Tieni presente che l'attrito può causare ustioni alla pelle quando tenti di scivolare.

## **ESCLUSIONE DI RESPONSABILITÀ PER PARCO ACQUATICO**





La sicurezza dei nostri clienti e dei loro ospiti è la nostra massima priorità. Un'attenta riflessione viene posta nella progettazione dei componenti, dei punti di connessione e delle configurazioni del nostro parco acquatico per garantire la massima sicurezza e divertimento. Di conseguenza, i prodotti Aquaglide Lakefront e Aquapark non sono autorizzati per l'uso in combinazione con prodotti o accessori di qualsiasi altro produttore. Le combinazioni di prodotti Aquaglide devono essere autorizzate o approvate in anticipo dal produttore. L'uso di prodotti Aquaglide in combinazione con prodotti di qualsiasi altro produttore e/o soluzioni di prodotto non precedentemente approvate da Aquaglide può comportare un aumento del rischio di intrappolamento, lesioni o morte.

## **AVVISO ACQUA SALATA**









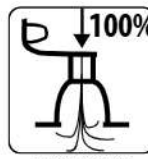

L'esposizione prolungata all'acqua salata può danneggiare e/o ridurre la durata prevista di questo prodotto. L'ambiente marino comprende molti elementi dannosi tra cui corrosione, abrasione e danni causati dalla vita marina come i cirripedi. Una pulizia regolare e un risciacquo con acqua dolce possono ridurre questi rischi. È necessario utilizzare una vernice antivegetativa sicura per il PVC per proteggere questo prodotto dalla crescita marina. I danni causati dall'esposizione all'acqua salata non sono coperti da garanzia.

# SUPERTRAMP 17

Conforme alla norma ISO 25649: 2017 -1, -2, -6, Classe D  
REACH, ASTM F/24

<p>WARNING ADVERTENCIA ATTENTION WARNUNG WAARSCHUWING</p>   <p>No protection against drowning. No protege contra ahogamiento. Pas de protection contre la noyade. Kein Schutz vor Ertrinken Geen bescherming tegen verdrinking</p>	<p>MANDATORY ACTION ACCION OBLIGATORIA ACTION OBLIGATOIRE OBLIGATORISCHE AKTION VERPLICHTE ACTIE</p>   <p>Swimmers only. Solo nadadores. Nageurs seulement. Nur schwimmer. Alleen zwemmers</p>	<p>PROHIBITION PROHIBICIÓN INTERDICTION VERBOT VERBOD</p> 
--	--	---

	 <p>Only for children above 5 years old. Solo niños mayores de 5 años. Seulement pour les enfants de plus de 5 ans. Nur für Kinder über 5 Jahre alt. Alleen voor kinderen ouder dan 5 jaar</p>	 <p>Do not jump if water is not clear. No saltar si el agua no está despejada. Ne pas sauter si l'eau n'est pas claire. Springe nicht, wenn Wasser nicht klar ist. Spring niet tenzij het water helder is</p>	 <p>No diving. No bucear. Ne pas plonger. Nicht tauchen. Niet duiken</p>	 <p>Do not swim under the product. No nade bajo el producto. Ne pas nager sous le produit. Schwimmen Sie nicht unter dem Produkt. Zwem niet onder het product</p>
--	--	---	--	---

	 <p>Fully inflate. Inflar completamente. Gonflez complètement. Vollständig aufpumpen Volledig opblazen</p>	 <p>Size range Rango de tamaño Gamme de taille Größenbereich Maatbereik</p>	 <p>Always supervise children. Siempre supervise a los niños. Toujours superviser les enfants. Immer Kinder betreuen. Houd altijd toezicht op kinderen</p>	 <p>Bouncing Rebote Rebondir Hüpfen Stuiteren</p>	 <p>Max. users. Max. usuarios . Max. utilisateurs. Max. Benutzer Max. aantal gebruikers</p>
 <p>Always wear life jacket. Siempre use chaleco salvavidas. Toujours porter un gilet de sauvetage. Tragen Sie immer Rettungsweste. Draag altijd een reddingsvest</p>	 <p>Minimum water depth. Profundidad mínima. Profondeur minimale de l'eau. Minimale Wassertiefe. Minimale waterdiepte</p>	 <p>Max. load capacity. Max. Capacidad. Max. capacité de chargement. Max. Belastbarkeit. Max. laad capaciteit</p>	 <p>Ensure safe distance Asegurar la distancia de seguridad Assurer une distance de sécurité Sichere Distanz sichern Zorg voor veilige afstand</p>	 <p>Lounging Descansando Se prélasser Faulenzen Loungen</p>	 <p>Max. users. Max. usuarios . Max. utilisateurs. Max. Benutzer Max. aantal gebruikers</p>

# ASSEMBLEA

**Prodotti gonfiabili** – Aquaglide produce alcuni dei prodotti gonfiabili di altissima qualità al mondo. Con la cura e la manutenzione adeguate, si prevede che i nostri prodotti durino per anni in condizioni di utilizzo normale. Di seguito elenchiamo suggerimenti e istruzioni importanti. In caso di dubbi su qualsiasi punto, contattaci tramite il nostro sito Web all'indirizzo [Aquaglide.com/contact-us](http://Aquaglide.com/contact-us).

**Nota:** vedi le istruzioni di ancoraggio (sotto) prima di gonfiare questo articolo. I forti venti possono rendere difficile il controllo di questo prodotto. Essere consapevoli delle condizioni meteorologiche prima dell'installazione.

**Pompa ad aria:** utilizzare una pompa ad aria consigliata per gonfiare il prodotto. Per prodotti di queste dimensioni, è preferibile l'uso di una pompa elettrica ad alto volume. I requisiti di pressione dell'aria sono bassi: 5,0 psi (0,35 bar) o meno. I compressori d'aria progettati per il gonfiaggio ad alta pressione non sono consigliati perché possono facilmente portare a un gonfiaggio eccessivo.

**Valvola/e** – Questo prodotto utilizza valvole Halkey Roberts di tipo (HR). La valvola si collega al prodotto utilizzando una piastra di supporto filettata che la rende facilmente sostituibile nell'improbabile caso di danno.

Accedere alla valvola utilizzando una moneta o uno strumento piatto per ruotare il tappo antimanomis- sione in senso antiorario. Per chiudere, inserire il tappo e ruotare in senso orario utilizzando lo stesso strumento. Nota: il tappo è la tenuta dell'aria secondaria. Vedi A.

Per gonfiare è necessaria una pompa ad aria con raccordo per valvola tipo Halkey Roberts (HR).

Inserire il raccordo nella valvola e ruotare in senso orario per bloccarlo in posizione. Vedi B.

**Funzionamento della valvola:** per azionare la valvola Halkey Roberts – tipo (HR), premere lo stantuffo e ruotarlo di 90 gradi per impostare la valvola per il gonfiaggio e l'uso del prodotto (stantuffo in uscita = flusso d'aria a 1 via). Premere lo stantuffo e ruotarlo di 90 gradi per sgonfiare (stantuffo verso l'interno = flusso d'aria a 2 vie). Nota: la valvola è una tenuta d'aria primaria. Dopo il gonfiaggio, chiudere con il tappo per la guarnizione secondaria. Vedi C.

La pressione di esercizio corretta per ciascuna camera è elencata di seguito. Non riempire eccessivamente o insufficiente. Una pressione eccessiva può causare danni al prodotto e invalidare la garanzia. Non utilizzare senza un'adeguata pressione dell'aria. Il prodotto può diventare instabile se riempito in modo insufficiente e potrebbe non supportare la capacità indicata. Utilizzare un manometro (manomet- ro) per monitorare attentamente la pressione dell'aria nel prodotto, soprattutto durante i periodi caldi o freddi.

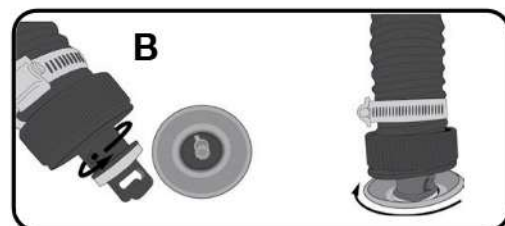
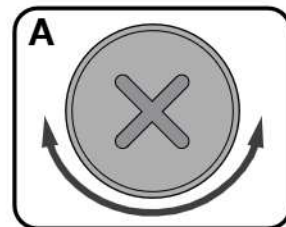

## Grafico 1 – Pressione di esercizio per camera - Supertramp 17

Valvola [Ordine di gonfiaggio]	Pressione di esercizio in psi (Bar)
PRINCIPALE [1]	0.8psi (0,055 bar)
Swimstep [1]	0.8psi (0,055 bar)

1. Individuare un'area piana e asciutta con accesso alla presa per la pompa elettrica. La migliore posizione di installazione ren- derà facile anche il lancio. Non trascinare mai il prodotto poiché potrebbero verificarsi danni.
2. Aprire completamente il prodotto e individuare la valvola principale [1]. Per facilitare la conservazione futura, prestare attenzione al metodo di piegatura e imballaggio originale. Rimuovere il cappuccio della valvola e verificare che la valvola sia in posizione di gonfiaggio (flusso d'aria a 1 via).
3. Inserire il tubo della pompa dell'aria con il raccordo della valvola adeguato nella valvola principale [1], bloccarlo in posizione. Utilizzare la pompa per gonfiare la valvola principale [1] alla pressione di esercizio come mostrato nella tabella 1. Controllare la pressione corretta utilizzando il manometro (manometro). Sostituire il cappuccio della valvola.
4. Ripetere le istruzioni del passaggio 3 per gonfiare la piattaforma d'imbarco Swimstep alla pressione di esercizio corretta mostrata nella Tabella 1.
5. Assemblare le sezioni del telaio in acciaio e fissarle senza stringere con le cinghie del telaio. Infilare il manicotto del telaio sul

telaio vicino a ciascun giunto. I manicotti coprono i bulloni del telaio una volta installati. Con il telaio assemblato, bloccare ciascun giunto utilizzando i bulloni passanti del telaio. Fissare ciascun bullone del telaio utilizzando gli strumenti a brugola da 5 mm (inclusi), quindi coprire ciascun bullone con un manicotto. Stringere saldamente le cinghie del telaio. Vedi D-1.

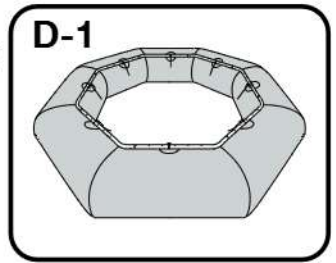

6. Attacca il tappetino da salto e le molle. Inizia con 2 angoli opposti (2 molle ciascuno). Vedi E-1. Lavorare in modo uniforme finché tutti gli 8 angoli non saranno attaccati. Attaccare sempre i ganci a molla rivolti verso il basso per evitare lesioni. Per questa attività sono inclusi gli strumenti con gancio a molla, è meglio farlo con 2 persone. Vedi E-2.

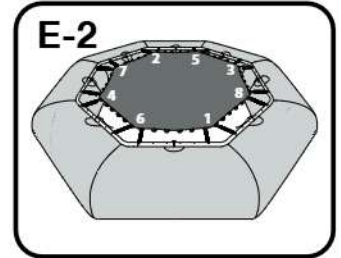
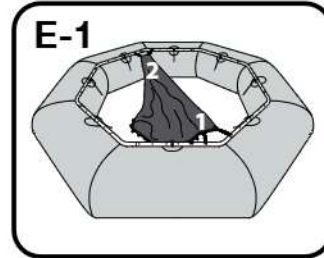

7. Collegare le molle rimanenti. Installare sempre le molle in modo uniforme sui lati opposti del trampolino e con i ganci delle molle rivolti verso il basso.

8. Attaccare la briglia di ancoraggio al telaio in acciaio in ogni altro angolo. La briglia utilizza 2 corde: una lunga (estremità NERA) e una corta (estremità BIANCA). Le estremità nere devono essere attaccate agli angoli opposti e le estremità bianche devono essere attaccate agli angoli opposti. Vedi F-1. Per collegare la briglia, rimuovere la cinghia dall'estremità della briglia e farla scorrere sotto il telaio all'angolo. Vedi F-2. Far passare l'estremità inferiore della cinghia attraverso l'anello nell'estremità superiore. Vedi F-3. Tirare per stringere (vedi F-4), quindi ricollegare la cinghia in tessuto alla briglia nell'anello inferiore utilizzando la maglia rapida in acciaio inossidabile. Vedi F-5. Stringere saldamente il collegamento per garantire che non possa allentarsi o scollarsi in condizioni meteorologiche avverse.

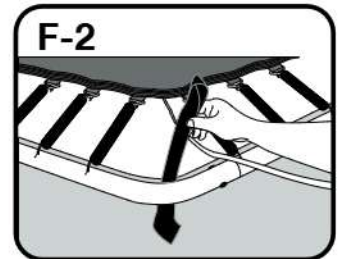
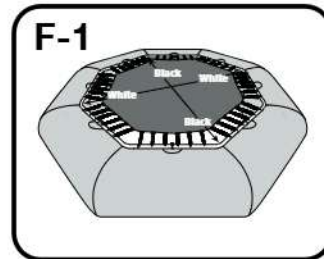

9. Attaccare il perimetro esterno della copertura del cuscinetto a molla al telaio in ogni angolo spingendo la cinghia tra il telaio e il tubo. Dopo aver collegato in modo allentato, riportare la coda della cinghia sotto il telaio e tirare da sotto per stringere completamente. Vedi G-1.

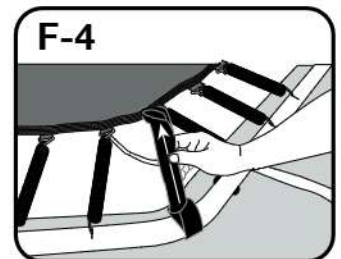
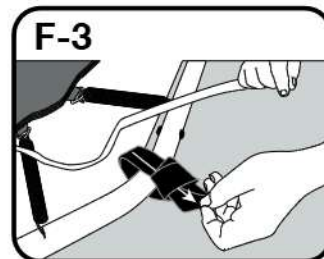

10. Fissare il perimetro interno della copertura del cuscinetto a molla attraverso gli anelli della rete di salto su ciascun angolo. Dopo aver collegato in modo allentato, far passare la coda della cinghia attraverso l'anello e tirare da sotto per stringere completamente. Vedi G-2.

11. Confermare che siano presenti ancore e linee di ormeggio adeguate prima di varare questo oggetto (vedi Ancoraggio).

12. Per lanciare il prodotto, sollevarlo completamente e metterlo in acqua. Gli oggetti di grandi dimensioni potrebbero richiedere molte persone extra per raggiungere questo obiettivo. Non trascinare mai il prodotto poiché potrebbero verificarsi danni.

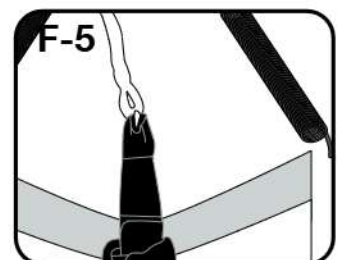

13. Quando si collegano più elementi insieme alla linea di galleggiamento, seguire sempre le raccomandazioni del produttore. I collegamenti alla linea di galleggiamento utilizzano solo cinturini e anelli di collegamento Aquaglide Two-Step Vario-lock. Assicurati che la connessione sia salda e che non vi sia alcuno spazio tra gli elementi. Il mancato collegamento corretto degli elementi può provocare lesioni o morte.

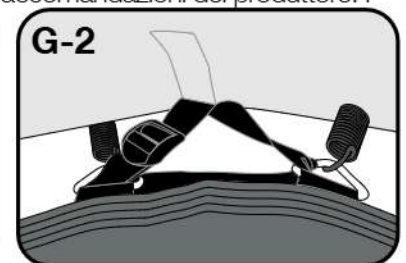
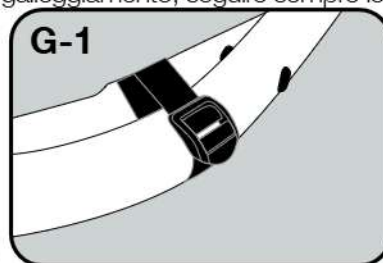

A. Attacca le cinghie alla piattaforma d'imbarco Swimstep, inclusa, o ad altro "connettore". Swimstep utilizza 3 anelli/cinghie per connettersi a Supertramp 17.

B. Utilizzare tutti gli anelli disponibili per effettuare la connessione. Le connessioni standard utilizzano 5 anelli. Alcuni articoli utilizzano 3 o occasionalmente 7 anelli/cinghie. Supertramp 17 ha set di 5 anelli su 4 lati sulla linea di galleggiamento.

C. Portare il Swimstep o altro “connettore” nella posizione desiderata, in genere sul lato dell’imbarco (dove si trovano la valvola e gli avvisi). Nota: su Supertramp 17 è richiesto un set corrispondente di anelli di collegamento.

D. Attacca la cinghia centrale all’anello centrale su Supertramp 17. Collegare senza stringere, quindi lavorare verso l’esterno finché tutte le cinghie non sono collegate.

E. Immergiti sotto per stringere saldamente tutte le cinghie. Potrebbero essere necessari maschera da immersione e diversi tentativi. Vedi da H-1 a H-6.

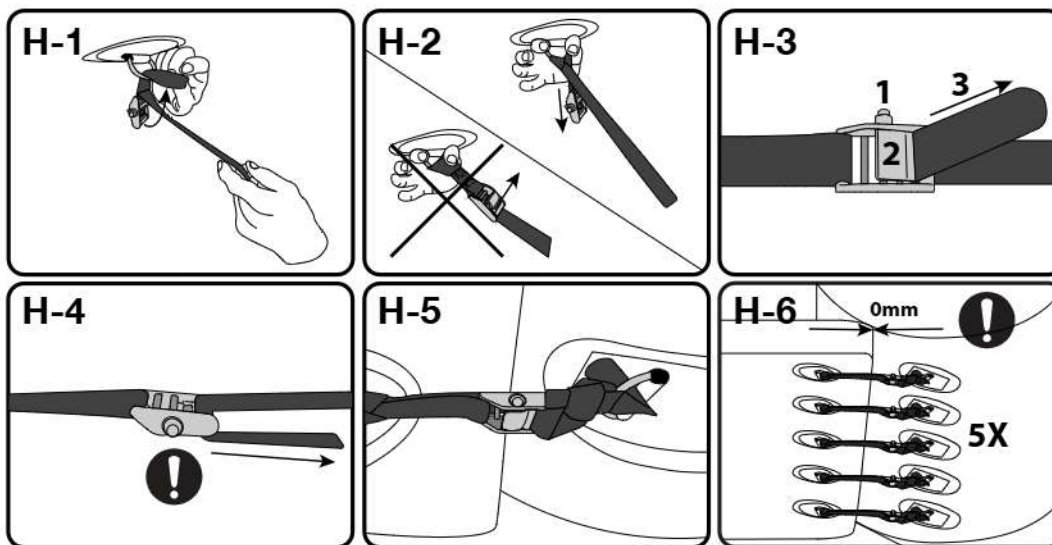

14. I Supertramps hanno anche anelli di attacco unici su 1 lato per un’opzione di registro. Nessun altro prodotto è progettato per collegare questa configurazione ad anello di registro. È meglio attaccare il tronco almeno parzialmente sgonfio. Gonfiare completamente una volta effettuata la connessione corretta. Vedi J.

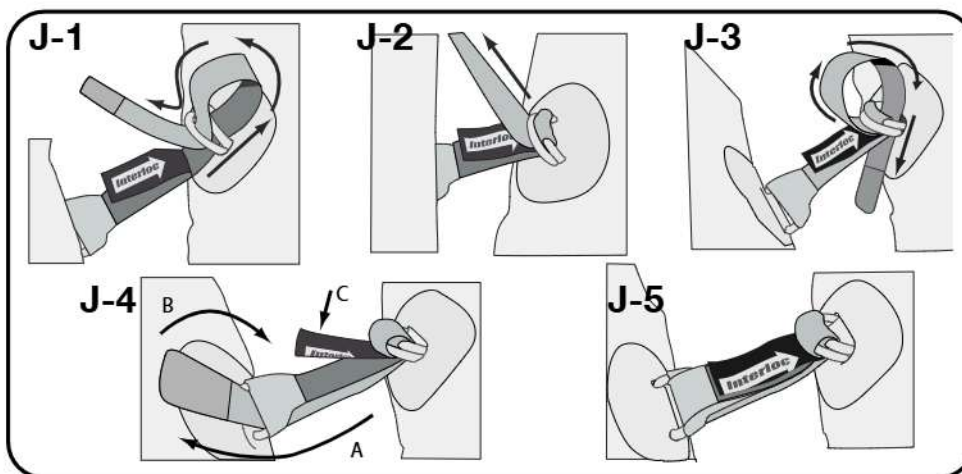

# ANCORAGGIO

Un ancoraggio corretto è essenziale per la sicurezza e le prestazioni di questo prodotto. Consigliamo di utilizzare le linee di ormeggio Aquaglide e le raccomandazioni sul peso come punto di partenza. Le raccomandazioni sul peso hanno lo scopo di mantenere i prodotti in posizione durante una gamma normale di condizioni meteorologiche affrontate dalla maggior parte dei parchi acquatici. Anche nelle cosiddette zone con vento leggero, tempeste, burrasche e altri eventi meteorologici estremi possono verificarsi rapidamente. Se ancorato in modo improprio, il prodotto può spostarsi e/o fluttuare via. Aquaglide non è responsabile per danni, lesioni o perdite dovute ad un ancoraggio improprio.

**Open Water:** (linee guida generali - non destinate a sostituire la necessità di installazione professionale)

1. Posizionare il prodotto in un'area protetta dal vento e dal traffico delle barche. Confermare le tolleranze per la profondità minima dell'acqua dichiarata, la distanza di sicurezza da oggetti duri e i requisiti di spazio verticale.
2. Considerare le condizioni prevalenti come vento, onde e altri fattori ambientali nel posizionare questo articolo. Gli oggetti gonfiabili possono essere instabili in caso di vento forte. È meglio posizionare le facce delle diapositive verso la brezza, non attraverso di essa. Controllare l'acqua e il fondale marino per individuare eventuali oggetti taglienti o pericolosi.
3. Mantenere il prodotto a distanza di sicurezza da banchine, barche, ascensori e qualsiasi altra struttura. Per evitare potenziali danni al prodotto, lesioni o morte, non legare MAI il prodotto a una banchina.
4. Utilizzare una linea di ormeggio verticale per ciascun anello di ancoraggio con un'ancora di peso, una vite di terra o un ancoraggio di terra adeguati alla base. Per ancoraggi esposti o profondità dell'acqua superiore a 20 piedi. (6 m), possono essere preferibili le briglie che collegano due anelli ad una linea di ormeggio.
5. Le raccomandazioni sul peso dell'ancora si basano sui carichi di vento potenziali massimi generati da ciascun articolo a una velocità del vento di 26 nodi (48 km/h, 30 mph). Le raccomandazioni sul peso si basano sul peso apparente dei blocchi di ormeggio in cemento sia in acqua dolce che salata. Se sono previsti venti significativamente più forti, consigliamo di sgonfiare parzialmente gli oggetti più grandi o di rimuovere gli oggetti dall'acqua per riporli. I siti con potenziale di condizioni meteorologiche estreme, forti maree, correnti, venti e/o mareggiate dovrebbero prendere in considerazione l'uso di fino al 50% di peso aggiuntivo o di trattenimento energia.
6. Installare le ancore e le linee di ormeggio prima di gonfiare questo prodotto.

<b>Dettagli dell'ancora – Supertramp 17</b>	<b>Qtà/Peso lb (kg)</b>
<b>Anelli di ancoraggio sul prodotto</b>	<b>4</b>
<b>Quantità di ancoraggi consigliata</b>	<b>1</b>
<b>Briglia a 2 vie?</b>	<b>BRIGLIA A 4 VIE INCLUSA</b>
<b>Peso/ancoraggio consigliato</b>	<b>500lb (250kg)</b>
<b>Peso totale dell'ancoraggio consigliato</b>	<b>500lb (250kg)</b>

## **Piscina commerciale:**

1. Il posizionamento del prodotto nella piscina commerciale deve essere controllato attentamente in anticipo per confermare le tolleranze per la profondità minima dell'acqua dichiarata, la distanza di sicurezza da oggetti duri (bordo della piscina) e i requisiti di spazio verticale. La maggior parte delle piscine residenziali non può soddisfare questi requisiti.
2. Gli ormeggi della piscina utilizzano in genere un minimo di 4 linee di ormeggio orizzontali realizzate in elastico resistente. Ulteriori ormeggi orizzontali dovrebbero essere aggiunti per aumentare la stabilità e, se necessario, per gruppi di prodotti più grandi.
3. Gli ormeggi orizzontali sono solitamente fissati agli occhielli di ancoraggio della piscina, come quelli utilizzati per fissare le linee delle boe della corsia. Regolare le linee di ormeggio per mantenere il/i prodotto/i sempre sotto tensione.

## OPERAZIONE

Supertramp 17 è un trampolino galleggiante per l'utilizzo in acqua. Il prodotto è destinato all'uso attivo e supervisionato da parte di adulti e bambini. Gli utenti sono destinati a rimbalzare attivamente vicino al centro della superficie di salto. Gli utenti possono anche stare in piedi, sedersi o sdraiarsi per giocare o rilassarsi. Durante il rimbalzo, ogni utente richiede un diametro minimo di 5 piedi (1,5 m) per un utilizzo sicuro.

Le superfici in PVC sono più scivolose quando sono bagnate, il che può portare alla perdita di equilibrio quando si cammina o si arrampica. Le superfici scorrevoli funzioneranno meglio se bagnate per prime. Sono disponibili trattamenti chimici per ridurre l'attrito sulle superfici scorrevoli, ma generalmente non sono necessari se i prodotti vengono mantenuti puliti.

Mantenere la pressione di esercizio: la pressione dell'aria dipende dalla temperatura. Verificare sempre la corretta pressione di esercizio prima e durante l'uso, poiché i cambiamenti di temperatura possono influenzare la pressione interna. Se il prodotto mostra segni di instabilità o perdita di pressione, interrompere l'uso finché il prodotto non ritorna alla pressione di esercizio e/o non vengono effettuate le riparazioni.

**Carichi distribuiti:** non concentrare più di 300 libbre (136 kg) in un'area durante l'uso.

**Gestire venti/temporali:** se sono previsti forti venti (25 nodi+) o temporali, interrompere l'uso. Rimuovere il prodotto dall'acqua e metterlo al sicuro o conservarlo.

**Controlla le connessioni:** controlla regolarmente per confermare che tutte le connessioni siano sicure. Sostituire le cinghie di collegamento che mostrano segni di usura.

**Pulizia e manutenzione:** controllare regolarmente che il prodotto sia pulito e che tutte le maniglie e gli accessori funzionino correttamente. Ciascun sito richiede il proprio programma di pulizia/manutenzione, ma per garantire l'intera durata del prodotto sono necessarie una pulizia regolare e una manutenzione periodica. Sostituire maniglie o accessori che presentano segni di usura.

**Controllare gli ormeggi:** controllare regolarmente le cime di ormeggio e le ancore, soprattutto in condizioni estreme. Sostituisci qualsiasi elemento che mostri segni di usura o allungamento permanenti.

## CURA E MANUTENZIONE

Una corretta pulizia, manutenzione e conservazione sono essenziali per prolungare la vita del prodotto. Non utilizzare detergenti a base di petrolio su questo prodotto. L'uso improprio dell'idropulitrice può danneggiare o distruggere il prodotto.

**Pulizia di base:** utilizzare una spazzola a setole morbide o una spugna con sapone neutro e acqua dolce.

**Pulizia difficile:** per macchie pesanti, crescita marina, alghe, muffe, sporco e oli, verificare con il proprio distributore o sul nostro sito [Web Aquaglide.com](http://Web.Aquaglide.com) per soluzioni di pulizia di livello commerciale. In generale, assicurati che tutti i prodotti per la pulizia siano chiaramente etichettati come sicuri per il PVC.

**Protezione UV:** l'esposizione a lungo termine alla luce solare riduce la durata del prodotto e può danneggiarlo. Applicare regolarmente un protettivo UV sulle superfici esposte per garantire la durata del prodotto. Il momento migliore per iniziare ad applicare la protezione UV è quando l'oggetto è nuovo e pulito. Le applicazioni ripetute dipendono dalle specifiche del sito. Nei climi temperati applicare 1-2 volte l'anno. Nei climi tropicali, l'applicazione mensile non è rara. Trova maggiori informazioni sui protettivi UV di livello professionale presso il tuo distributore o su [Aquaglide.com](http://Aquaglide.com).

**Parti di ricambio:** elementi come valvole, PRV, maniglie, anelli e altri accessori possono occasionalmente usurarsi e richiedere la sostituzione per mantenere la piena funzionalità del prodotto. Verificare con il proprio distributore o sul nostro sito [web Aquaglide.com](http://web.Aquaglide.com) le parti disponibili e le istruzioni per la sostituzione.

**CONSERVAZIONE - Pulisci, proteggi, asciuga:** pulisci il prodotto e considera l'applicazione di un protettivo UV prima di riporlo. Il protettivo UV condiziona il materiale in PVC e aiuta a proteggere dall'accumulo di sporco durante lo stoccaggio. Verificare che il prodotto sia completamente asciutto prima di piegarlo.

**Sgonfiare e piegare:** sgonfiare completamente il prodotto: prendere in considerazione l'utilizzo della pompa elettrica in modalità "sgonfiare". Chiudere la valvola per impedire il ritorno dell'aria. Piegare il prodotto sgonfio in modo simile alla confezione originale. In caso di dubbi, piegare in tre, quindi rotolare liberamente verso la(e) valvola(e). Racchiudere il prodotto nell'involucro originale, se incluso.

**Conservazione:** conservare il prodotto lontano dalla luce solare diretta e proteggerlo dall'ambiente in un luogo pulito e asciutto come un armadio, una cassa o un contenitore sigillato per prevenire gravi minacce di danni ai roditori. Quando costruisci o acquisti un contenitore per lo stoccaggio, utilizza le dimensioni della scatola originale come riferimento. Aumentare le dimensioni di almeno il 15-20% per consentire una piegatura imperfetta. Non conservare mai in un luogo umido o a temperature inferiori a 40 F (4 C).

# RIPARAZIONE

Nonostante la durabilità di questo prodotto, occasionalmente si verificano incidenti. Questo prodotto include un kit di riparazione con alcuni materiali di riparazione corrispondenti per aiutare. Se dovessi aver bisogno di ulteriori materiali o consigli per la riparazione, consulta il tuo distributore o il nostro sito web [Aquaglide.com](http://Aquaglide.com) per indicazioni. Se ritieni che il tuo prodotto abbia un difetto di fabbricazione, invia una richiesta di garanzia prima di effettuare la riparazione.

Questo prodotto è realizzato in PVC rinforzato con tessuto Duratex. Gonfiare completamente e tamponare con Windex o acqua saponata e una spugna per individuare la perdita.

**Riparazione toppa autoadesiva in TPU** – Ideale per riparazioni di emergenza.

1. Una volta individuata la perdita, tagliare il cerotto fornito (o il cerotto Tear-Aid, Tipo B) utilizzando delle forbici affilate. Angoli arrotondati (raggio di circa ¼"). La toppa deve coprire una perdita esterna di 2,5 cm (1 pollice) in tutte le direzioni.
2. Utilizzare solventi come MEK, acetone o alcool per pulire l'area della toppa. Asciugare completamente.
3. Rimuovere il supporto di carta per esporre l'adesivo. Allineare la toppa e applicare pressione. Staccare il supporto di carta rimanente. Evitare di intrappolare bolle d'aria. Strofinare con decisione dal centro verso l'esterno.

**PVC rinforzato con tessuto con colla per riparazione** – Ideale per riparazioni Duratex e punto goccia. Adesivo opzionale: HH-66, Aquaseal+FD.

1. Una volta individuata la perdita, sgonfiare il prodotto. Disporre la superficie di lavoro in modo che la riparazione sia più accessibile.
2. Tagliare il materiale della toppa in PVC corrispondente utilizzando forbici affilate o un coltello da rasoio. Angoli arrotondati (circa ¼" di raggio). La toppa deve coprire una perdita esterna di 2,5 cm (1 pollice) in tutte le direzioni.
3. Utilizzare solventi come MEK, acetone o alcool per pulire l'area del cerotto e il retro del cerotto. Asciugare completamente.
4. Utilizzare carta vetrata per irruvidire l'area della toppa e il retro della toppa.
5. Utilizzare nuovamente il solvente per rimuovere rapidamente i residui di carteggiatura.
6. Applicare la toppa a secco e utilizzare una matita per delineare la posizione.
7. Utilizzare un piccolo pennello usa e getta per applicare uno strato sottile e uniforme di colla sull'area della toppa. Incolla uniformemente fino al contorno della matita. Incolla il retro della toppa.
8. Lasciare polimerizzare la colla (30 - 60 secondi) – finché la superficie non diventa leggermente lucida.
9. Ripeti 7-8 per aggiungere una seconda mano di colla allo stesso modo.
10. Allineare la toppa utilizzando il contorno della matita come guida. Una volta che le superfici si toccano, l'adesione sarà immediata.
11. Applicare la toppa, iniziando da un angolo e procedendo verso l'esterno.
12. Strofinare con decisione dal centro verso l'esterno per 1 - 2 minuti.
13. Lasciare indurire per almeno 2 ore. Cura 12 ore per la piena forza.



## RICONOSCIMENTO DEL CONTRATTO DI RISCHIO

Assemblando e/o utilizzando questo prodotto, l'utente accetta di: (1) leggere e comprendere i termini indicati di seguito e (2) richiedere a chiunque utilizzi questo prodotto di familiarizzare con tali termini.

**ASSUNZIONE DEL RISCHIO:** L'uso di questo prodotto e dei suoi componenti comporta determinati rischi, pericoli e pericoli intrinseci che possono provocare lesioni personali gravi e morte. Utilizzando il prodotto, l'utente accetta liberamente di assumere, riconoscere e accettare tutti i rischi noti e sconosciuti di lesioni durante l'utilizzo di questa apparecchiatura. I rischi inerenti a questo sport possono essere notevolmente ridotti rispettando le linee guida sulle avvertenze elencate nel presente manuale di istruzioni e utilizzando il buon senso.

**ARBITRATO:** In ulteriore considerazione della vendita di questo prodotto e di tutti i suoi componenti, con la presente accetti di sottoporre ad arbitrato vincolante tutti i reclami che ritieni di poter avere contro Aquaglide derivanti dall'uso di qualsiasi attrezzatura o prodotto Aquaglide. L'arbitrato sarà conforme alle regole dell'American Arbitration Association. L'arbitrato dovrà essere avviato entro (1) anno dalla data in cui è sorta per la prima volta qualsiasi presunta pretesa. Inoltre, l'arbitrato si terrà a Snoqualmie, Washington, salvo diverso accordo reciproco tra tutte le parti. Il lodo arbitrale tramite l'American Arbitration Association può essere eseguito da qualsiasi tribunale della giurisdizione competente.

**INTERO CONTRATTO:** Stipulando il presente Contratto, non fai affidamento su alcuna dichiarazione orale o scritta diversa da quanto stabilito nel presente contratto e nel Manuale del proprietario dell'Aquaglide.

# GARANZIA

Noi di Aquaglide siamo orgogliosi del servizio clienti di prima classe e dell'integrità del marchio. Ci impegniamo a realizzare i nostri prodotti secondo i più alti standard di qualità e li sosteniamo con orgoglio. Nonostante i nostri migliori sforzi, occasionalmente un prodotto può presentare un difetto di fabbricazione. Se ritieni che il tuo prodotto abbia un difetto di fabbricazione, invia una richiesta di garanzia e attendi una risposta prima di effettuare qualsiasi riparazione. Una volta inviata una richiesta di garanzia, il nostro staff esaminerà la tua richiesta e fornirà una tempestiva risoluzione.

È sempre nostra intenzione primaria trattare ciascun cliente in modo equo.

## **Prodotti commerciali**

I prodotti commerciali sono quelli specificamente destinati, progettati e venduti per scopi commerciali, inclusi operatori indipendenti, campeggi o uso municipale (ad esempio, una piscina cittadina). I prodotti commerciali sono normalmente esposti a un numero maggiore di utenti e a un livello di utilizzo più elevato.

## **Copertura della garanzia – Prodotti commerciali**

La garanzia del prodotto copre tutti i difetti critici di fabbricazione, inclusi lavorazione generale, difetti di cucitura e guasti dei materiali dovuti a difetti di fabbricazione.

## **Termini di garanzia**

Il termine di garanzia per i prodotti commerciali per parchi acquatici è di (3) tre anni dalla data di acquisto.

I prodotti commerciali soggetti a una richiesta di garanzia approvata possono essere riparati o sostituiti, in parte o interamente, a sola discrezione di Aquaglide. I prodotti commerciali in uso per più di (2) anni ma meno di (3) anni possono anche essere ripartiti proporzionalmente in base alle condizioni e all'utilizzo per il credito a sola discrezione di Aquaglide. È prevista un'usura normale delle parti soggette a consumo come cinghie, maniglie, corde, gradini e anelli a D. Tali articoli sono facilmente riparabili e possono o meno essere sostituiti in garanzia a seconda della causa del guasto.

Per i consumatori coperti da leggi e/o regolamenti di protezione specifici nel paese di acquisto o di residenza, i benefici conferiti dalla presente Garanzia Aquaglide si aggiungono a tutti i diritti e i rimedi previsti da tali leggi e regolamenti inclusi, ma non limitati a, questi diritti aggiuntivi.

## **Cosa NON è coperto dalla garanzia?**

- Normale usura
- Danni di trasporto (è necessario presentare un reclamo di trasporto per coprire i danni di spedizione)
- Danni durante lo stoccaggio (congelamento o altri danni)
- Tagli, forature o lacerazioni riparabili dovuti a forze esterne
- Danni causati da oggetti appuntiti durante l'apertura del prodotto imballato
- Danni causati dal trascinarsi del prodotto
- Danni causati dal superamento del peso massimo e/o della capacità dell'utente
- Danni UV senza un trattamento adeguato (decomposizione del materiale, scolorimento)
- Danni o guasti dovuti a gonfiaggio eccessivo, compreso il gonfiaggio eccessivo termico dovuto all'esposizione al sole
- Vandalismo o danni intenzionali
- Guasto del prodotto dovuto a forza maggiore, cause di forza maggiore o condizioni meteorologiche avverse
- Manutenzione e/o pulizia impropria
- Danni causati da animali o piante, compresa la crescita marina
- Danni causati da sostanze chimiche o scarsa qualità dell'acqua

### **Requisiti per la richiesta di garanzia**

1. Prova d'acquisto datata o fattura originale, per il proprietario originale.
2. Foto o video ad alta risoluzione che mostri il numero di serie (ove pertinente).
3. Foto o video ad alta risoluzione che mostrano l'intero prodotto.
4. Foto o video ad alta risoluzione della parte difettosa del prodotto. In caso di perdite, mostrare la perdita con e senza acqua saponata.

### **Invio della richiesta di garanzia**

Negli Stati Uniti, le richieste di garanzia possono essere presentate dal consumatore finale o dal rivenditore all'indirizzo [www.aquaglide.com/warranty/](http://www.aquaglide.com/warranty/). Si prega di raccogliere le informazioni nei requisiti di richiesta e di inviare la richiesta di garanzia elettronicamente.

Al di fuori degli Stati Uniti, raccogliere le informazioni nei requisiti di richiesta e inviare una richiesta di garanzia tramite il proprio rivenditore o distributore nazionale.

Inserisci informazioni chiare e complete, comprese le informazioni di contatto. Una volta inviato un reclamo, il nostro team farà tutto il possibile per risolverlo tempestivamente.

# **AG**

---

## ***Aquaglide***

Designed by devout adventurers in Bend, Oregon, our products have been crafted to suit all your aquapark needs with availability in over 70 countries.



Aquaglide Global Headquarters  
1345 NW Wall St  
Bend, OR 97703

Connelly Skis LLC, dba Aquaglide  
7926 Bracken Pl. SE  
Snoqualmie, WA 98065  
U.S.A.