

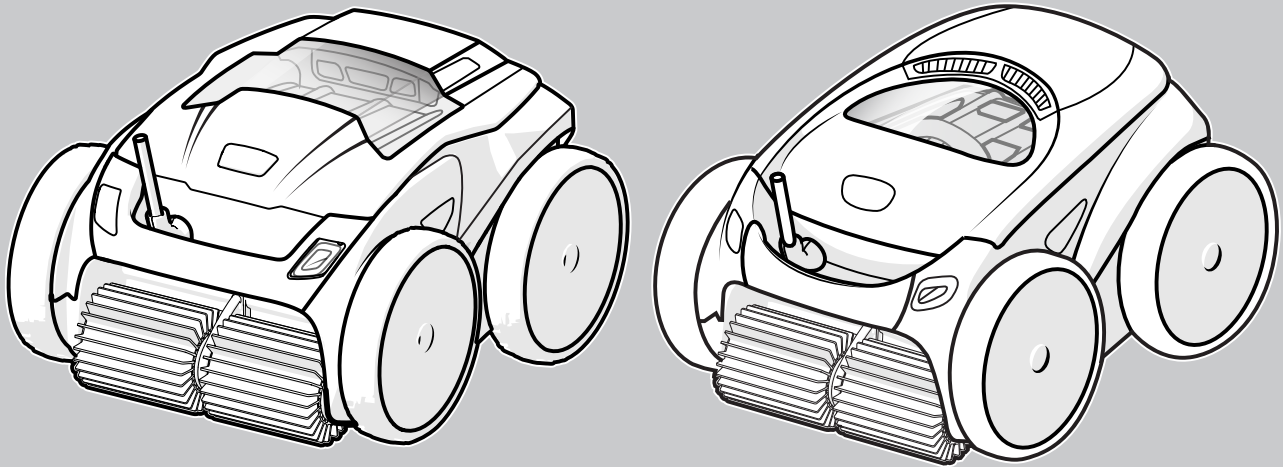

ROBOTIC
PREMIUM ROBOTIC POOL CLEANER



*i*AquaLink™
CONTROL

TYPE EC27---

Alpha™ iQ+
Alpha iQ
VRX™ iQ+
VRX iQ

Owner's Manual

ENGLISH | FRANÇAIS | ESPAÑOL

FCC Statement

This device complies with Part 15 of the FCC Rules and IC licence-exempt RSS standard. Operation is subject to the following two conditions: (1) this device may not cause harmful interference, and (2) this device must accept any interference received, including interference that may cause undesired operation.

NOTE: This equipment has been tested and found to comply with the limits for a Class B digital device, pursuant to part 15 of the FCC Rules. These limits are designed to provide reasonable protection against harmful interference in a residential installation. This equipment generates, uses and can radiate radio frequency energy and, if not installed and used in accordance with the instruction, may cause harmful interference to radio communications. However, there is no guarantee that interference will not occur in a particular installation. If this equipment does cause harmful interference to radio or television reception which can be determined by turning the equipment off and on, the user is encouraged to try to correct interference by one or more of the following measures:

- Reorient or relocate the receiving antenna.
- Increase the separation between the equipment and receiver.
- Connect the equipment into an outlet on circuit different from that to which the receiver is connected.
- Consult the dealer or an experienced radio/TV technician for help.

CAUTION

Any changes or modifications not expressly approved by the part responsible for compliance could void the user's authority to operate the equipment.

NOTE: This device complies with FCC and IC RF radiation exposure limits set forth for general population. This device must be installed to provide a separation distance of at least 20cm from all persons and must not be co-located or operating in conjunction with any other antenna or transmitter.

Under Industry Canada regulations, this radio transmitter may only operate using an antenna of a type and maximum (or lesser) gain approved for the transmitter by Industry Canada. To reduce potential radio interference to other users, the antenna type and its gain should be so chosen that the equivalent isotropically radiated power (e.i.r.p.) is not more than that necessary for successful communication.

⚠ WARNING

FOR YOUR SAFETY - For anything other than the routine cleaning and maintenance described in this manual, this product must be serviced by a contractor who is licensed and qualified in pool equipment by the jurisdiction in which the product will be installed where such state or local requirements exist. In the event no such state or local requirement exists, the maintainer must be a professional with sufficient experience in pool equipment installation and maintenance so that all of the instructions in this manual can be followed exactly. Improper installation and/or operation may void the warranty.

THANK YOU FOR PURCHASING THE POLARIS CLEANER.
YOUR POLARIS ROBOTIC CLEANER HAS BEEN DESIGNED AND MANUFACTURED TO BE EASILY INSTALLED AND TO PROVIDE LOW MAINTENANCE OPERATION. PRIOR TO INSTALLING YOUR NEW POLARIS CLEANER, PLEASE DO THE FOLLOWING:

- 1) Complete and return the warranty card.
- 2) Record your purchase information on the spaces provided below.
- 3) Attach your invoice (or a copy) to this page.

Taking these steps will help ensure prompt warranty service, should it be required. If service is required, please contact your original dealer. If the original dealer does not perform warranty service, please visit www.polarispool.com to locate an independent service company near you. If you are unable to locate a service company, please call our Technical Support department at 1-800-822-7933.

RECORD YOUR POLARIS CLEANER DATA HERE:

Date of Purchase _____ Purchased From _____ Serial Number: _____
(located on robot- head)
City _____ State/Province _____ Zip/Postal Code _____

Table of Contents

1	Important Safety Instructions	4	6	iAquaLink™ Control	14
				iAquaLink™ Control Home Screen.....	14
				Start / Stop Cleaning and Adjust Cleaning Time.....	14
				Set Cleaning Mode	14
				Remote Control	14
				Spot Clean.....	15
				Program or Cancel Cleaning Schedules	15
				Temperature Display.....	15
				LED Lights	16
				In-App Error Messages and Troubleshooting	16
				System Settings.....	16
2	Cleaner Specifications	5	7	Maintenance	16
	General Specifications.....	5		Cord Tangling	16
				Clean the Filter Canister.....	17
				Store the Cleaner When Not in Use	18
				Replacing Wear Parts.....	19
				Replacing Tires.....	20
				Spare Parts.....	21
3	Assembly	6	8	Troubleshooting	22
	Contents	6		Error Codes	22
	Assemble the Transport Caddy	6		General Troubleshooting	23
	Attach the Control Box to the Caddy	8		Dismissing an Error Code.....	24
	Connect to a Power Source.....	8		iAquaLink™ Troubleshooting	25
4	General Cleaner Operation	9			
	Install and Submerge the Cleaner	10			
	Using the Control Box.....	11			
	Start / Stop Cleaning and Adjust Cleaning Time.....	12			
	Lift System.....	12			
5	Installing iAquaLink™	13			
	Download the App	13			
	Sign Up and Log In.....	13			
	Configure the System.....	13			

1 Important Safety Instructions

Congratulations on purchasing this Polaris Robotic Cleaner. Please read through the entire manual before installing your new robotic pool cleaner. Your cleaner must be installed and operated as specified.

READ AND FOLLOW ALL INSTRUCTIONS

WARNING

Failure to comply with the following warnings can result in permanent injury, electrocution or death.

PREVENT ELECTRICAL SHOCK

To reduce risk of electrical shock:

- Connect unit to receptacle protected by a ground fault circuit interrupter (GFCI). Such a GFCI receptacle should be provided by a qualified installer and should be tested on a routine basis. To test the GFCI, push the test button. The GFCI should interrupt power. Push the reset button. Power should be restored. If the GFCI fails to operate in this manner, the GFCI is defective. If the GFCI interrupts power to the pump without the test button being pushed, a ground current is flowing, indicating the possibility of an electric shock. Do not use this product. Disconnect the cleaner and have the problem corrected by a qualified service representative before using.
- Per the United States National Electrical Code[®] (NEC[®]), keep the control box at least five (5) feet from the edge of the (pool/spa) water. In Canada, the Canadian Electrical Code (CEC) requires a minimum distance of 3m (10 ft.) to be maintained between the pool edge and the control box. Never submerge the control box.
- Do not enter pool while the Polaris cleaner is in water.
- Do not bury cord. Locate cord so as to prevent it from being damaged by lawn mowers, hedge trimmers and other equipment.
- To reduce the risk of electrical shock, do not use the Polaris robotic cleaner or control box if the cord is worn or damaged. Contact Zodiac Pool Systems LLC. Technical Support immediately for proper servicing and replacement of the damaged cord.
- Double insulation—For continued protection against possible electric shock, use only identical replacement parts when servicing. Do not attempt repair of the Polaris robotic cleaner, control box, power cord, or floating cable.
- NEVER OPEN CONTROL UNIT.
- DO NOT USE AN EXTENSION CORD TO CONNECT THE UNIT TO ELECTRIC SUPPLY; PROVIDE A PROPERLY LOCATED GFCI RECEPTACLE. THE CONTROL BOX SHOULD BE PLUGGED INTO THE GFCI RECEPTACLE BOX.

PREVENT CHILD INJURY AND DROWNING

- To reduce the risk of injury, do not permit children to operate this product.
- Do not let anyone, especially small children, sit, step, lean, or climb on any equipment installed as part of your pool's operational system.

⚠ CAUTION

Failure to comply with the following warnings could cause damage to pool equipment or personal injury.

- The Polaris cleaner must be installed and operated as specified.
- This product is intended for use with permanently-installed pools. Do not use with storable pools. A permanently-installed pool is constructed in or on the ground or in a building such that it cannot be readily disassembled for storage. A storable pool is constructed so that it is capable of being readily disassembled for storage and reassembled to its original integrity.
- Clean the filter canister in the Polaris cleaner after each use.
- Do not use the product in your pool if the water temperature is above 95° F (35° C) or below 55° F (13° C).

USE OF THE POLARIS ROBOTIC CLEANER IN A VINYL LINER POOL

- Certain vinyl liner patterns are particularly susceptible to rapid surface wear or pattern removal caused by objects coming into contact with the vinyl surface, including pool brushes, pool toys, floats, fountains, chlorine dispensers, and automatic pool cleaners. Some vinyl liner patterns can be seriously scratched or abraded simply by rubbing the surface with a pool brush. Ink from the pattern can also rub off during the installation process or when it comes into contact with objects in the pool. Zodiac Pool Systems LLC is not responsible for, and the Limited Warranty does not cover, pattern removal, abrasion or markings on vinyl liners.



SAVE THESE INSTRUCTIONS

2 Cleaner Specifications

General Specifications

The general specifications for the cleaner are as follows:

Control box supply voltage	100-125 VAC, 60 Hz
Supply voltage	30 V DC
Installed load	150 W max
Cable length	60ft (18M) or 70ft (21M) depending on model
Cleaner size (WxDxH)	16.9 x 18.9 x 10.6 in. (43 x 48 x 27 cm)
Weight of Cleaner	21 lbs. (9.5 kg)
Packed weight	42 lbs. (19 kg)
Filtration	All-purpose filter canister
Cycle lengths	Variable programming

The cleaner is a double-insulated product. A double-insulated electrical appliance is one which has been designed in such a way that it does not require a safety connection to ground. The basic requirement for double-insulation is that no single failure can result in dangerous voltage becoming exposed so that it might cause an electric shock and that this is achieved without relying on an earthed (grounded) metal casing. This is achieved by having two (2) layers of insulating material surrounding live parts or by using reinforced insulation. Therefore, devices having double-insulated construction, such as this cleaner, do not use a grounded (three-prong) cord/plug.

3 Assembly

Contents

The packaging should contain the following items:

- Polaris cleaner and floating cable
- Control unit
- Transport and storage caddy assembly components (Figure 1)
 - a. handle frame
 - b. support blocks (x 2)
 - c. wheels (x 2)
 - d. wheel locking clips (x 2)
 - e. wheel axle / hubcap (x 2)
 - f. base unit
 - g. cleaner hook
 - h. caddy handle

Figure 1. Transport Caddy Assembly Components

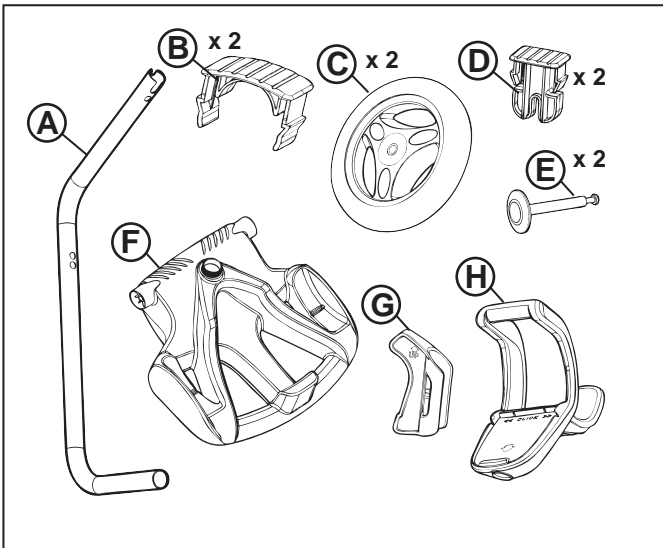

When unpacking the cleaner and its components:

- Make sure each component is in the box.
- Check cleaner and components for damage during transport.
- If there are any missing parts or damage, contact Technical Support at 1-800-822-7933.

Assemble the Transport Caddy

1. Unscrew the handnut from the base (Figure 2).

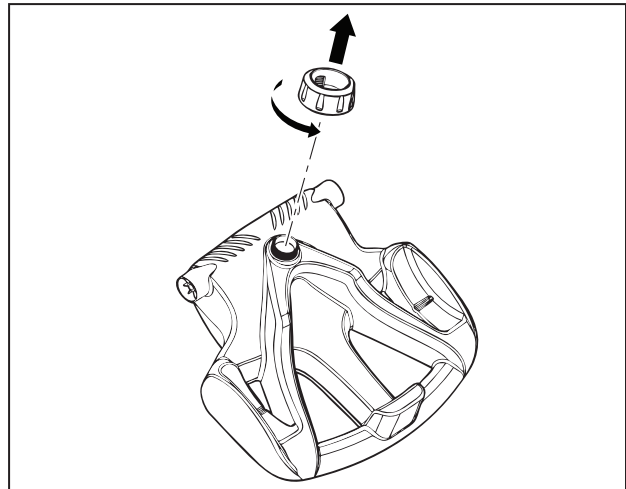

Figure 2. Remove Handnut from Base Unit

2. Insert the metal handle frame tubing into the base with notch end at the top, then rotate so the bends are away from you. (Figure 3).
3. Push base down (Figure 3) so the metal handle frame is seated in the recess on the underside of the base.

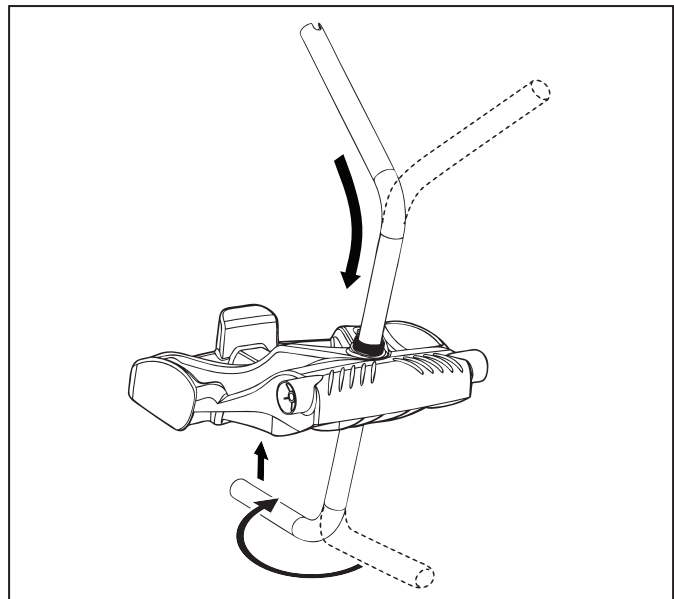

Figure 3. Connect Metal Frame to Base Unit

- Slide the handnut over the tube and twist to tighten onto base unit (Figure 4).

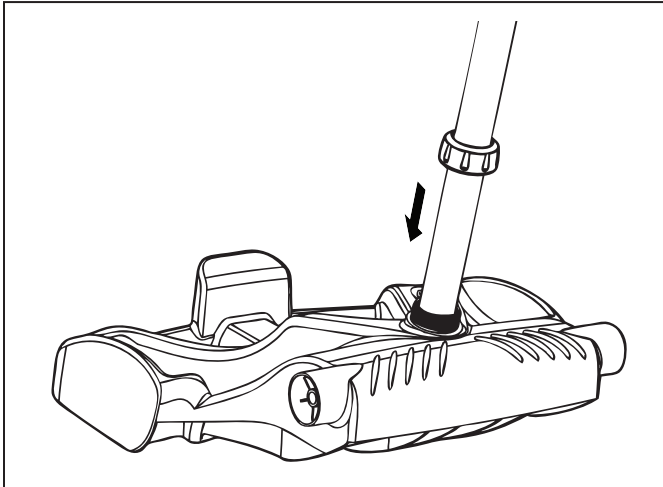

Figure 4. Twist Handnut to Secure Frame

- Snap two support blocks into place (Figure 5).
- Slide axle and hubcap piece through center of wheel and attach to base unit. Snap locking clip into place to secure wheel. Repeat to attach both wheels (Figure 5).

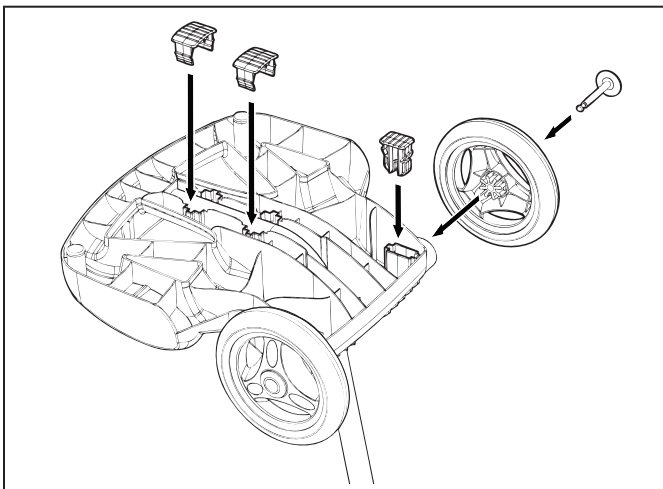

Figure 5. Snap in Support Blocks and Attach Wheels

- Slide the control box base / caddy handle attachment down over the metal tubing until it snaps into place (Figure 6).

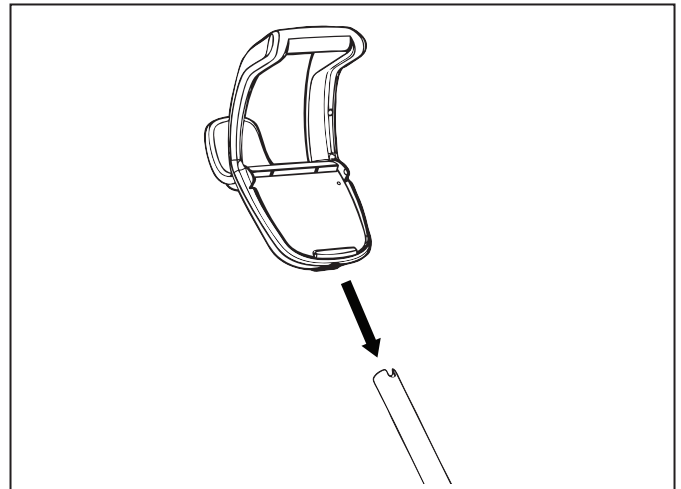

Figure 6. Attach Caddy Handle

- Align cleaner hook pins with the top holes in the handle tube and snap into place (Figure 7).

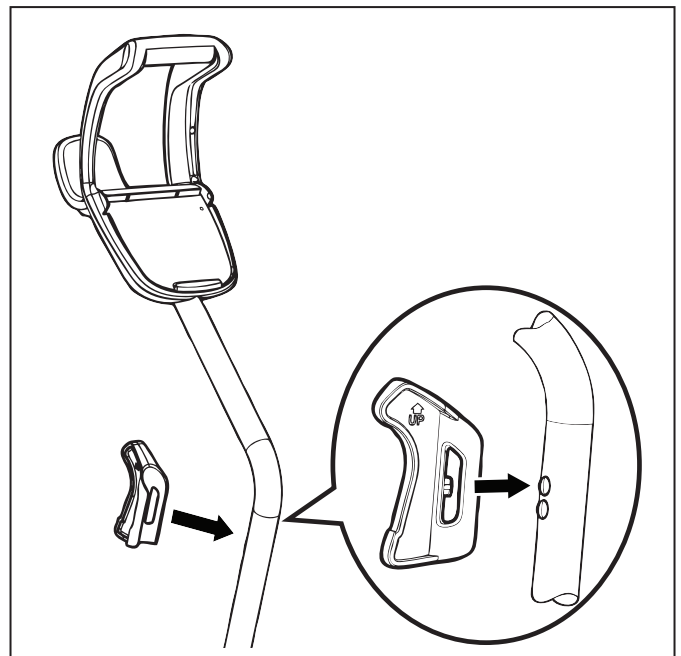

Figure 7. Snap Cleaner Hook into Place

Attach the Control Box to the Caddy

1. Align the bottom of the control box with the notch at bottom of the control box hook on the caddy (Figure 8).

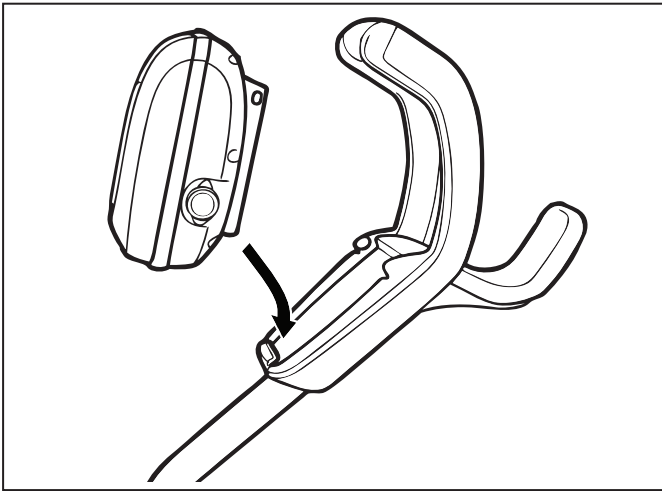

Figure 8. Align Control Box with Caddy Hook

2. Press control box onto the caddy hook until it snaps and locks into position (Figure 9).

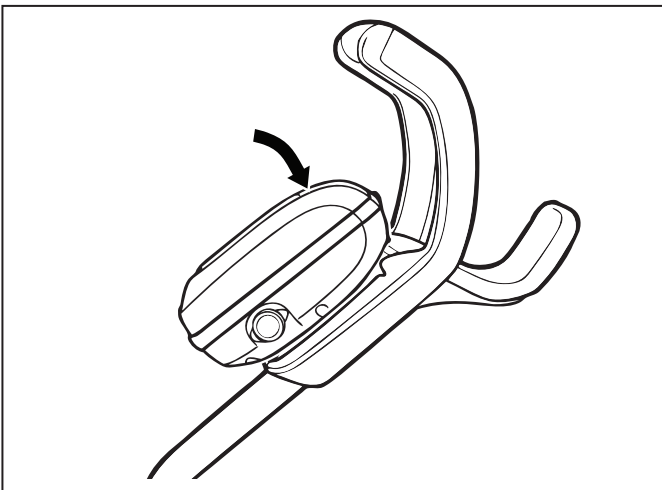

Figure 9. Attach the Control Box onto Caddy

Connect to a Power Source

WARNING

Failure to comply with the following warnings can result in permanent injury, electrocution or drowning.

PREVENT ELECTRICAL SHOCK

- **U.S.:** Per NEC® requirements, keep the control box at least five (5) ft. (1.5 m) from the edge of the pool. **CANADA:** Per CEC requirements, keep the control box at least three (3) m (10 ft.) from the edge of the pool.
- Only connect the control box to a receptacle protected by a ground fault circuit interrupter (GFCI). Contact a certified electrician if you cannot verify that the receptacle is protected by a GFCI.
- Do not use an extension cord to connect the control box.
- Do not allow anyone to swim while the cleaner is in the pool.
- The control box is water-resistant, not waterproof. In order to prevent electrocution, never submerge the control box or leave exposed to inclement weather.

1. Unscrew the protective cap for the floating cable from the side of the control box by turning counter-clockwise (Figure 10).

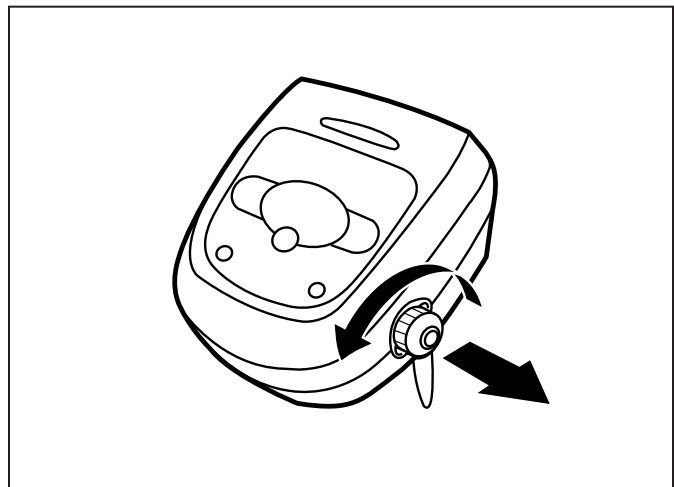

Figure 10. Remove Protective Cap

2. Grip the notched end of the floating power cable, insert into the control box, and turn clockwise to tighten. (Figure 11.)
3. Plug the control box directly into a GFCI outlet. DO NOT use an extension cord.

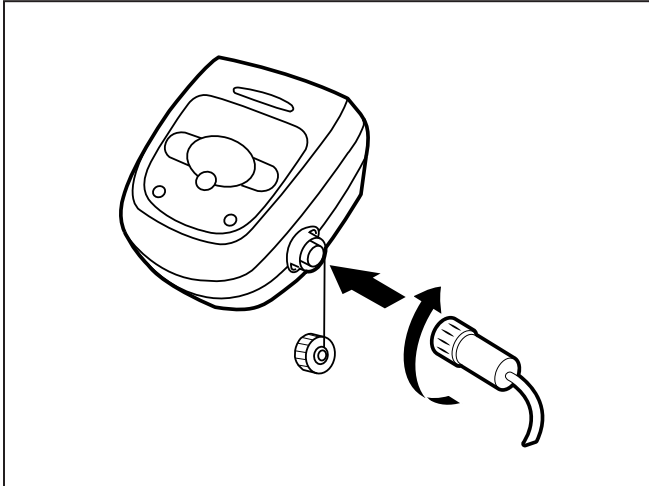
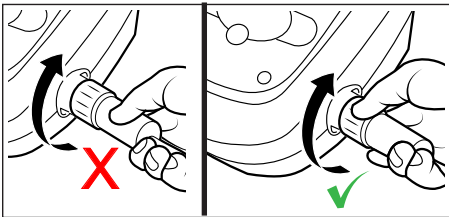
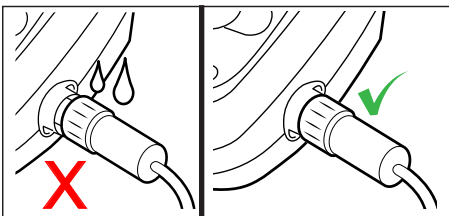

Figure 11. Connect Floating Cable

NOTE: To avoid damaging the power cable, do not try to twist the entire cable housing (see below).



NOTE: To avoid exposing the power cable connector pins to water, be sure the connector is screwed in all the way and there is no gap. (see below).



4 General Cleaner Operation

⚠ CAUTION

To prevent damage to the cleaner, be sure to adhere to the following guidelines:

- Remove the cleaner from the pool after the cleaning cycle is completed.
- Store on the caddy out of direct sunlight or inclement weather.
- Never lift the cleaner out of the pool by the floating cable. Always use the lift feature to remove cleaner from the pool.
- Take additional care when lifting the cleaner out of the pool. It becomes heavier when filled with water.
- Always remove the cleaner from pool when super chlorinating or adding acid.
- Do not handle cleaner while it is in operation.

IMPORTANT

- Always make sure the cleaner head is fully submerged before you begin operation.
- Clean the filter canister after each cleaning cycle.
- Do not leave your cleaner in the pool on a permanent basis.
- At the end of each cycle, remove the cleaner from the pool.
- Start at the cleaner head and untangle any coils in the cable before storing the cleaner.

The Polaris robotic cleaner includes a safety feature that automatically stops the cleaner if it is powered on but not submerged in water. For pools equipped with a beach area, this safety feature is programmed to drive the cleaner in reverse and back into the pool when the impeller is out of the water.

Install and Submerge the Cleaner

1. With the control box plugged into a GFCI outlet, spread the floating cable across the pool deck until you reach the middle of the pool length.
2. At the center point, submerge the cleaner in the pool and hold in the vertical position to release any air trapped inside. (Figure 12).

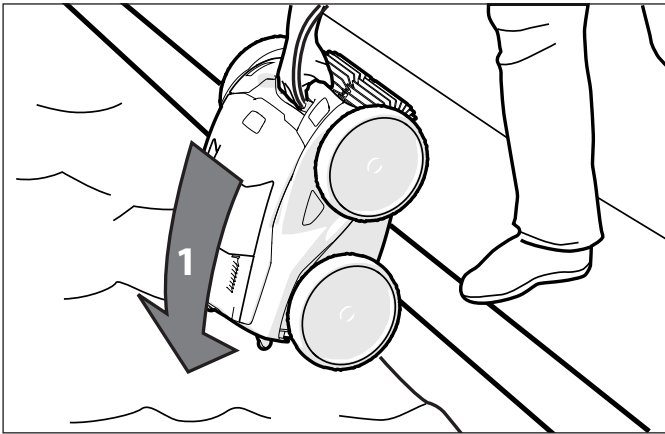

Figure 12. Submerge the Cleaner Vertically

3. Ensure the unit sinks to the bottom of the pool and does not float (Figure 13).

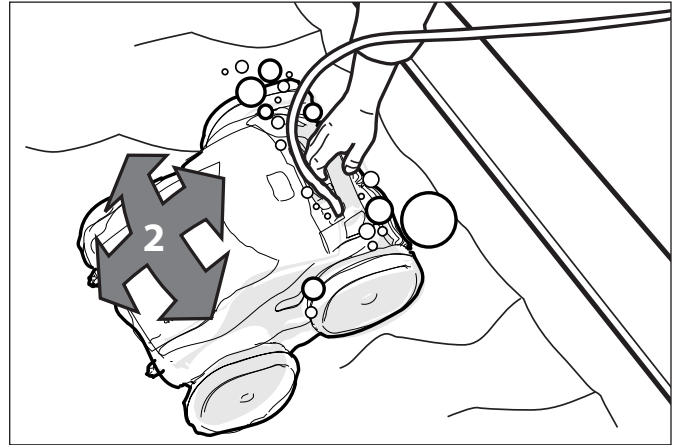

Figure 13. Cleaner Sinking to the Bottom of the Pool

4. Place only enough floating cable in the water to reach the farthest end of your pool from the central point. Spread out the floating cable ensuring there are no kinks or coils in the cable (Figure 14).

NOTE: For optimal patterning and reduced tangling, the floating cable should enter the water near the middle of the pool length. Only place enough cable in the water to reach the farthest point in the pool (see Figure 14).

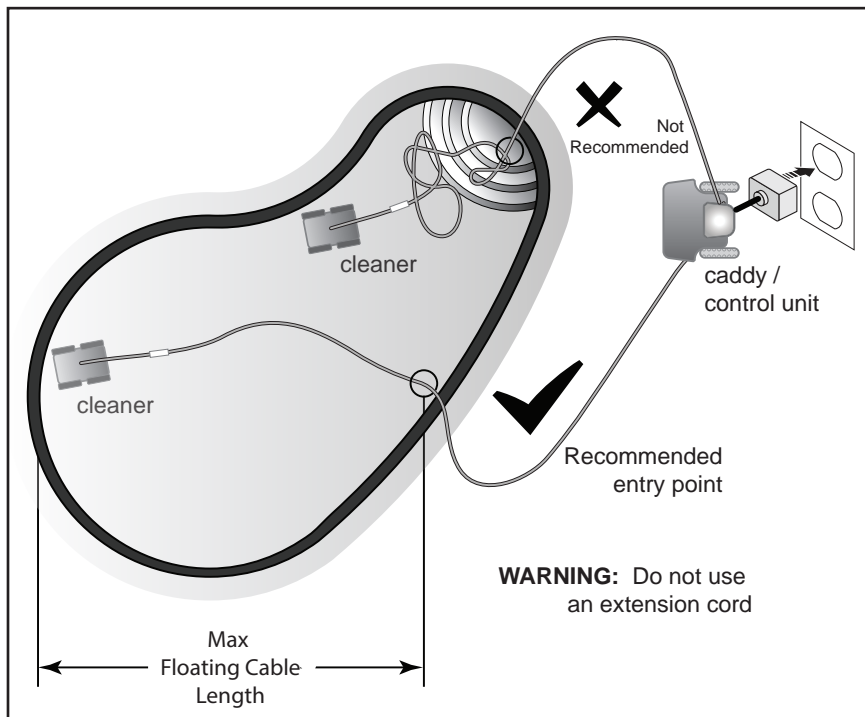

Figure 14. Pool Entry Point for Optimal Patterning

Using the Control Box

The control box can be used to initiate basic cleaning features and to connect the device to home Wi-Fi. For more information on connecting your cleaner to Wi-Fi, see section 5, Installing iAquaLink™.



VRX™ iQ+ / Alpha™ iQ+



VRX iQ / Alpha iQ

- Control box receiving power
- Start/Stop cleaning
- Select cleaning mode:
 - * Waterline (45 min)
Waterline only
 - Quick Clean (1h 15 min)
Floor only
 - SMART Cycle (Calculate custom clean duration)
Floor, Wall, Waterline
 - * Deep Clean (2h 45 min)
Floor, Walls, Waterline, High Intensity
- Dirty canister indicator
- Remove cleaner from the pool
- + / - 15 minute increments
- Initiate connection and set up iAquaLink™ control
- Bluetooth connection status:
BLINKING - searching for signal
SOLID - paired with phone
- Wi-Fi connection status:
BLINKING - connected to router
SOLID - connected to the internet
- * Set recurring cleaning:
Every: Day, 2 Days, or 3 Days

*not available on all models

Start / Stop Cleaning and Adjust Cleaning Time





The factory default cleaning mode is SMART Cycle (Floor, Wall, Waterline).

The first use of SMART Cycle (duration: 2:30), will automatically calculate the cleaner's optimal cleaning time for your pool. After the initial SMART Cycle calculation, the optimal cleaning time is saved for future use.

To recalculate the SMART Cycle setting, press and hold the MODE button for 5 seconds.

Use  to change cleaning surface setting.

Toggle between:

- *  Waterline
(45 min)
Waterline only
-  Quick Clean
(1h 15 min)
Floor only
-  SMART Cycle
(Calculate custom clean duration)
Floor, Wall, Waterline
- *  Deep Clean
(2h 45 min)
Floor, Walls, Waterline, High Intensity

* not available on all models

1. With cleaner submerged in water, press the  to begin operation. Press again to interrupt and cancel an in-progress cleaning cycle.



NOTE: At the beginning of each cleaning cycle, the robot confirms your pool parameters (approximately 10 minutes). During this time, the cleaner does not climb to the waterline.

Press +/- buttons to increase or decrease cleaning time in 15-minute increments.
-Minimum run time is 30 minutes.
-Maximum run time is 3 hours 30 minutes.

NOTE: The control box automatically goes into standby mode after 5 minutes and the display screen turns off. Press any key to exit standby mode and view remaining cycle time. Cleaner will continue to function in standby mode.

Lift System

The Lift System is designed to assist in retrieving the robot from the pool. Lift System can be activated at any time during or after a cleaning cycle.

1. Press  to begin the automated procedure.
The screen displays  when the Lift System is in operation.

NOTE: To stop the procedure at any time, press and release the button again.

2. Next, Press and HOLD  to rotate the cleaner.
3. Once the cleaner is facing the wall of your choice for retrieval, release the button.
4. Cleaner will drive forward and up the wall it is facing. It will wait at the water line to be retrieved.
5. When in reach, remove the cleaner from the pool using the handle. The cleaner will quickly expel water to allow for lighter, easier removal.

NOTE: Never lift the cleaner out of the pool by the floating cable.

5 Installing iAquaLink™



The iAquaLink app is available for download from the App Store or Google Play.

With iAquaLink Control, you can connect to your robotic cleaner from anywhere, anytime to access many functions and troubleshooting advice. App features are dependant on model.

Before you begin installation, make sure you have the following:

- Robotic Cleaner submerged in the pool.
- Control Box connected and plugged into a GFCI outlet.
- Smart device (phone or tablet) with Wi-Fi and Bluetooth enabled
- Wi-Fi router with sufficient signal strength at the Control Box
- **IMPORTANT:** Have your Wi-Fi network password available.

Download the App

Install or update the **iAquaLink** app from the App Store or Google Play.

Once the download is complete, select the **iAquaLink icon** on your smart device to open the app.

Sign Up and Log In

Click **Sign Up** to create a new user account. Or, if you previously set up an iAquaLink account, click **Log In** to access your systems.

Complete all required fields in the Account Set Up page and agree to the Terms and Conditions.

Configure the System

1. On the My Systems page, click **+** in the upper right-hand corner to add a system.
2. Choose "Robotic Cleaner" from the list and choose your model type.

3. On the Control Box, press 

Bluetooth light  indicates status:

BLINKING - searching for signal

SOLID - paired with phone

4. Follow on-screen prompts to add your cleaner and connect to your home router.

Wi-Fi light  indicates status:

BLINKING - conected to router

SOLID - connected to the internet

NOTE: The searching screen may take a few minutes to find your router. If you receive an error you may have a weak router signal at the location of your control box OR you may have entered an incorrect Wi-Fi password. In the case of a weak router signal, consider installing a Wi-Fi extender to boost your signal strength. (See iAquaLink Troubleshooting section.)

6 iAquaLink™ Control

Once you have downloaded the iAquaLink app and connected the device to Wi-Fi, the iAquaLink app allows for robotic cleaner control from anywhere, anytime. Functions vary within the iAquaLink app depending on which cleaner model you have.



⚠ WARNING

Do not enter pool while the robotic cleaner is in water.

iAquaLink™ Control Home Screen

App function and design is subject to change.



Start/Stop Cleaning



Dirty Canister Indicator



Remote



Manual Time Adjustment
(current run time +/- 15 minutes)



Clean Mode

°C / F

Water Temperature
Display



Lift System

Start / Stop Cleaning and Adjust Cleaning Time

The factory default cleaning surface setting is SMART Cycle (Floor, Wall, Waterline).

SMART Cycle calculates a customized cleaning time optimized for your pool. On the first run of SMART Cycle, the app counts up as it calculates the optimized cleaning time.

On periodic SMART Cycle cleaning, the app will count down from the optimized cleaning time.

NOTE: To Recalculate SMART Cycle, go to the Set Cleaning Mode after the initial calculation.

1. From the Home screen or the Control Box, press the Start button to begin cleaning.
2. The app displays the cycle time in hours and minutes.

To increase or decrease the cycle time during cleaning, press the (+) and (-) buttons.

-Time adjusts up or down in 15 minute increments.

-Minimum run time is 30 minutes.

-Maximum run time is 3 hours 30 minutes.

-The control box displays the same countdown and cycle setting as the app.

3. Press to interrupt and cancel an in-progress cleaning cycle.

NOTE: At the beginning of each cleaning cycle, the robot confirms your pool parameters (approximately 10 minutes). During this time, the cleaner does not climb to the waterline.

Set Cleaning Mode

1. From the main screen, select **Cleaning Mode** to view options.
- * 2. Choose from available cleaning modes depending on your cleaner model.
3. In Custom mode (if applicable), select the cleaning surface and cleaning intensity from the on-screen icons.

* not available on all models

Remote Control

Use your mobile device as a remote control.

IMPORTANT: Only use Remote Control when in view of the cleaner.

1. From the main screen, select the **Remote** tab.

NOTE: When in remote control mode, the control box displays

2. You can direct the cleaner using the remote control or use the spot clean feature (not available on all models) to help pick up debris.
3. To use "Spot Clean" drive the cleaner near where debris has collected and initiate "Spot Clean." The Cleaner will perform a short cleaning pattern to remove debris in that area.

* not available on all models

NOTE: If you experience significant delays between the app command and cleaner response, you may have a weak Wi-Fi signal or other connectivity challenges that interfere with the immediacy of the remote control functions.

Lift System

The Lift System is designed to assist in retrieving the robot from the pool. Lift System can be activated at any time during or after a cleaning cycle.

IMPORTANT: Only use Lift System when in view of the cleaner.

1. From the main screen, select  **Lift System** to enter automated procedure.
2. Use the **left** and **right** arrow icons to rotate the cleaner to face the wall of your choice.
3. Press the **Lift System** icon to drive the cleaner up the wall it is facing. The cleaner will wait at the water line to be retrieved.

NOTE: To stop the procedure at any time, press and release the button again.

4. When in reach, grab the cleaner handle and begin to pull cleaner out of the water. The cleaner will quickly expel water to allow for lighter, easier removal.

NOTE: Never lift the cleaner out of the pool by the floating cable.

Program or Cancel Cleaning Schedules

(not available on all models)

It is still recommended to remove and clean the filter canister after every cleaning cycle.

1. Tap the area titled **Next Cleaning** or go to **System Settings**  and choose **Schedules**.
 2. To program a schedule, select the **day of the week**.
 3. Select a **start time** to begin the cleaning cycle.
 4. Select a cleaning mode. Mode selected will determine runtime.
 5. Press **OK** to save the schedule or **Delete** to remove permanently.
 6. Repeat steps 2-4 to program additional days.
- NOTE:** Only one programmed cleaning cycle can be scheduled per day.
7. Press **BACK** or **DONE** to leave the Edit Schedule page and return to the main screen.
 8. The next scheduled cleaning cycle will display near the top of the main screen.

Temperature Display

(not available on all models)

On some models, the pool water temperature will be displayed on the main app screen. Accurate temperature may take a few minutes to display as the sensor acclimates to the surrounding water temperature. Temperature will only be displayed during an in-progress cleaning cycle.

LED Lights

1. Sensor Nav System™ - Indicator Light: Located on the front of the cleaner, this light has several functions to indicate status:
 - Blinking Blue - Sensing, Scanning and Cleaning
 - * Solid Blue - Cleaning
 - Blinking Green: Lift System or Spot Cleaning

Solid Green: Remote Control

2. On some models, an LED light illuminates the interior area of the body and canister.

* not available on all models

NOTE: LED lights may be difficult to see in sunlight.

In-App Error Messages and Troubleshooting

If an error occurs, the status bar will show a warning symbol and: "Cleaning Interrupted".

1. Click on the warning symbol to view troubleshooting advice on how to fix the issue.
2. Choose **Clear Error** if you believe you have fixed the problem and want to re-try. Choose **OK** if you want to suspend the cleaner in error mode and work on the troubleshooting fix at a later time.

System Settings

Access System Settings by pressing the gear icon in the upper right hand corner of the app screen.

7 Maintenance

WARNING

To avoid electric shock and other hazards which could result in permanent injury or death, disconnect (unplug) the cleaner from the power source before performing any cleaning and maintenance.

Cord Tangling

Tangling can occur more frequently when the cleaner is not attended to after each cleaning cycle. The tangle-reducing swivel, in addition to proper installation, general maintenance and the following troubleshooting steps can help to avoid cable challenges.

IMPORTANT

Cleaner power cable may become tangled if correct procedure is not followed after each cleaning cycle.

NOTE: For optimal patterning and reduced tangling, the floating cable should enter the water near the middle of the pool length (Figure 15). Only place enough cable in the water to reach the farthest point in the pool.

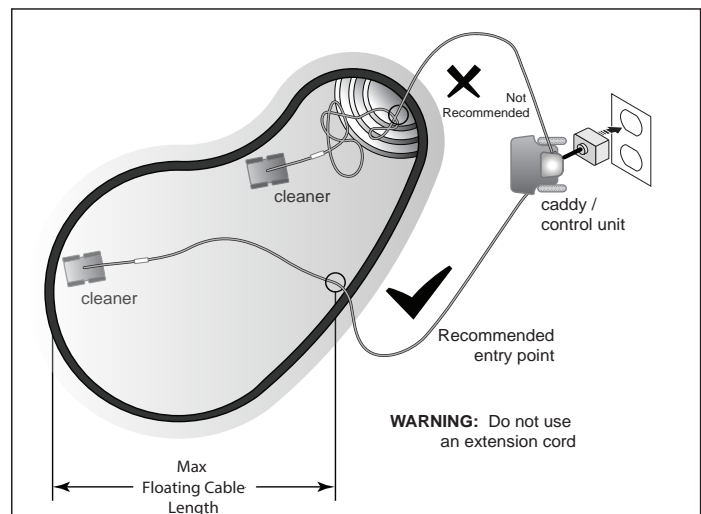

Figure 15. Optimal Entry Point in Pool

If tangling occurs, follow these steps:

1. Remove the cleaner from the pool using the Lift System. When the cleaner is within arm's reach, use the handle to remove from the water. Never lift the cleaner out of the pool by the floating cable or swivel.
2. Hold the cleaner vertically to drain (Figure 16).

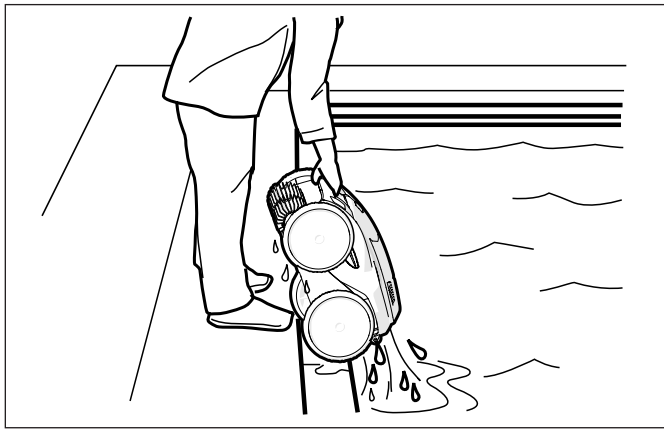

Figure 16. Keep Cleaner Vertical to Drain Water

3. Unplug power to the cleaner at the control box (Figure 17).

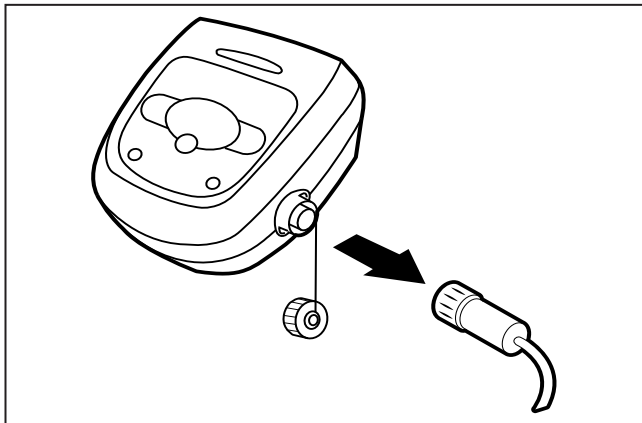

Figure 17. Unplug

4. Remove the cleaner from the pool and untangle all kinks and coils in the power cable (Figure 18). Start at the cleaner head. Lay the cable in the sun to loosen any tangling memory.

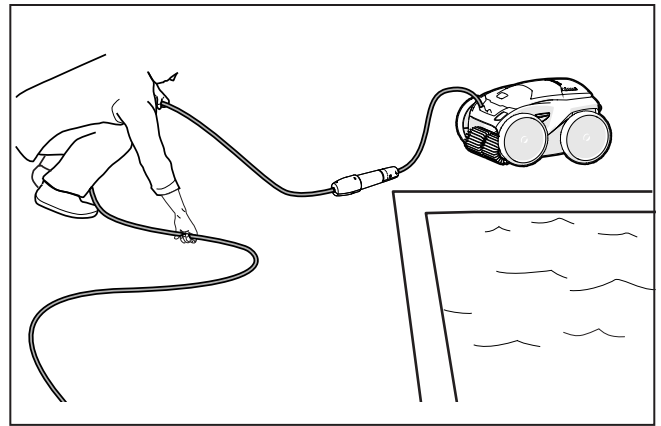

Figure 18. Untangle

Clean the Filter Canister

The filter canister should be cleaned at the end of each cycle.

1. Remove the cleaner from the water using the Lift System and let the remaining water drain.
2. Set the unit on four wheels.
3. Push the cover lock (1) and lift the cover (2) until it is secured in the vertical position. (Figure 19).

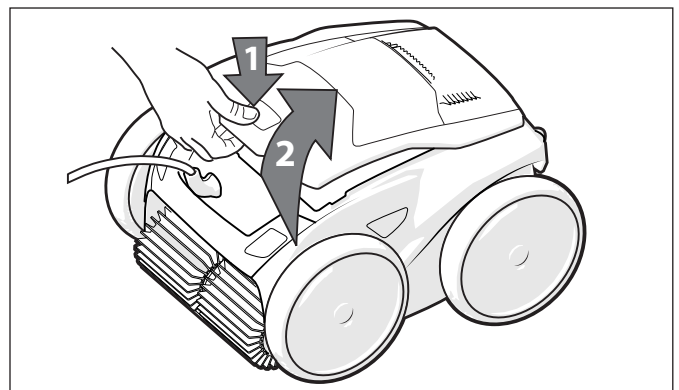

Figure 19. Lift Cleaner Cover

- Remove the filter canister assembly from the body (3), as shown in Figure 20.

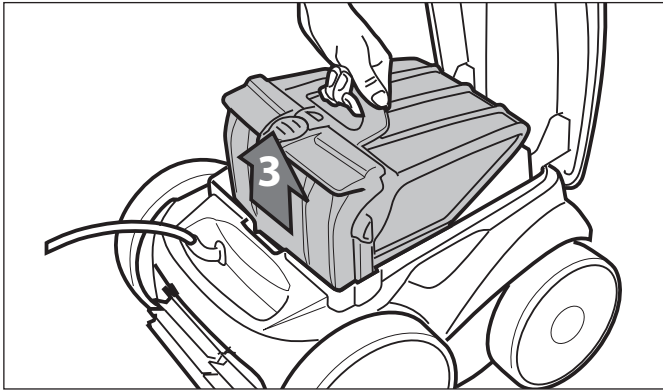

Figure 20. Remove Filter Canister Assembly

- Push the quick release button on the canister assembly (4) and pull open (5) Figure 21.

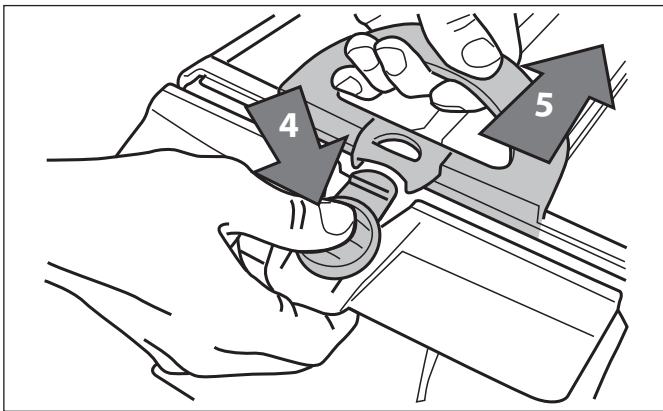

Figure 21. Open Filter Canister Assembly

- Separate the filter canister from the filter support (6), as shown in Figure 22.

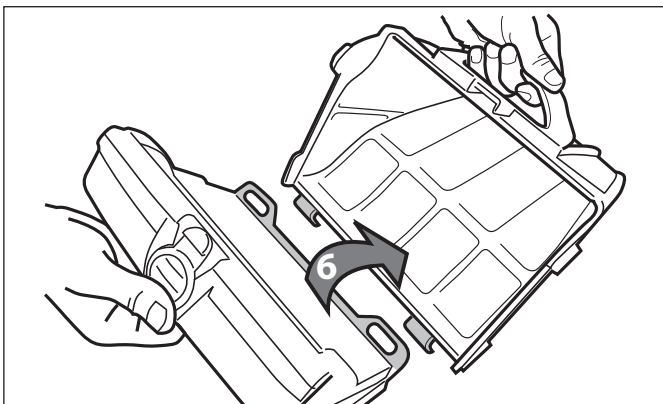

Figure 22. Remove Filter Canister

- Empty all debris from the filter canister, then rinse the canister, the filter support and the cleaner using a hose, as shown in Figure 23.

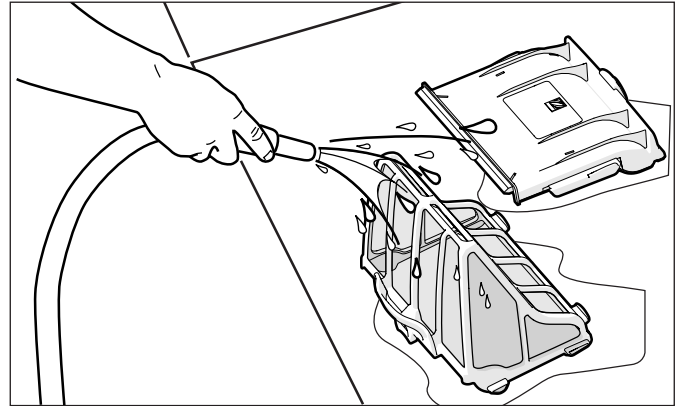

Figure 23. Wash Filter Canister

NOTE: Periodically, remove the filter canister and clean thoroughly with soapy water and a soft bristle brush.

Store the Cleaner When Not in Use

The cleaner should be cleaned regularly using slightly soapy clean water. Do not use solvents such as trichlorethylene or its equivalent. Rinse the cleaner generously using clean water. Do not let your cleaner dry in direct sunlight near the pool. The cleaner should be stored on its caddy so that it dries quickly.

- Disconnect cleaner from the power source.
- Starting at the cleaner head, remove all coils and tangles from the cable (Figure 24). Lay the cable in the sun to loosen any tangling memory.
- Place the rear wheels on the caddy and position the cleaner vertically on the caddy base.
- Disconnect the cable from the control box. Replace the protective cap on the control box.

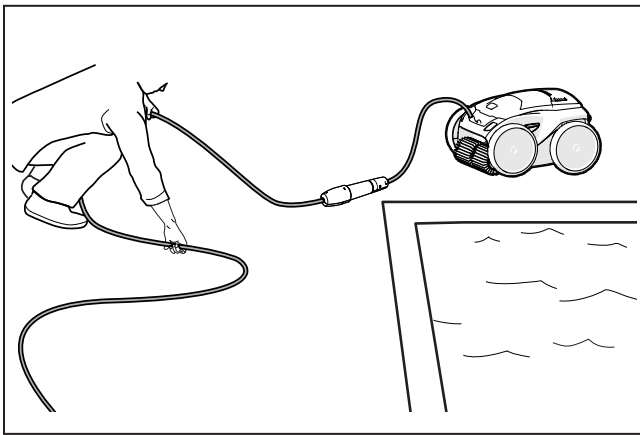

Figure 24. Untangle the Floating cable

- Loosely coil the power cable starting at the cleaner and moving toward the connection point at control box. Store the cable by wrapping it around the hook located on the front of the caddy.

Replacing Wear Parts

Replacing Brushes

The cleaner is fitted with PVC brushes with a "wear" indicator. (Figure 25).

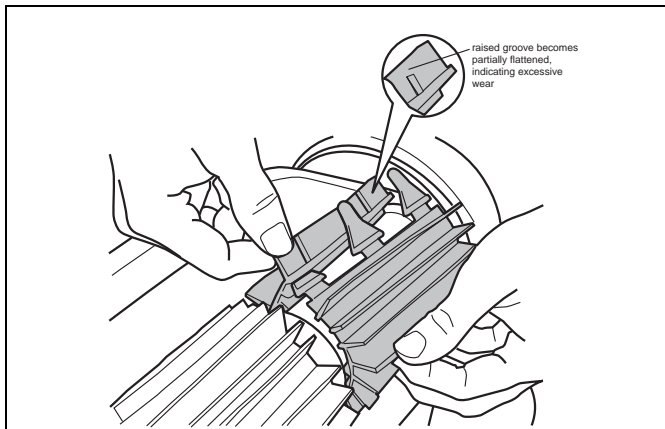

Figure 25. Worn Brush Indicator

To maintain cleaner performance at its best you need to replace the brushes as soon as one of the wear indicators is reached (even if the blade wear is not even). It is recommended that you replace the brushes when the rubber is worn down to the top of the wear indicator (or every two years, whichever comes first).

To replace a worn brush:

- Lift the cleaner to a vertical position so that the handle is up (Figure 26).

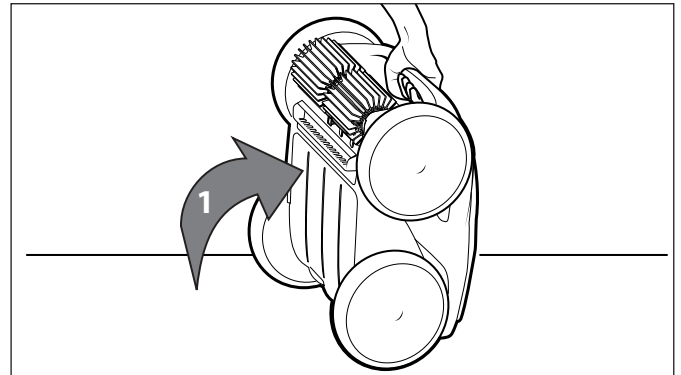

Figure 26. Cleaner in Upright Position

- Separate the edges of the brush and undo the tabs (Figure 27). Remove the worn brushes.

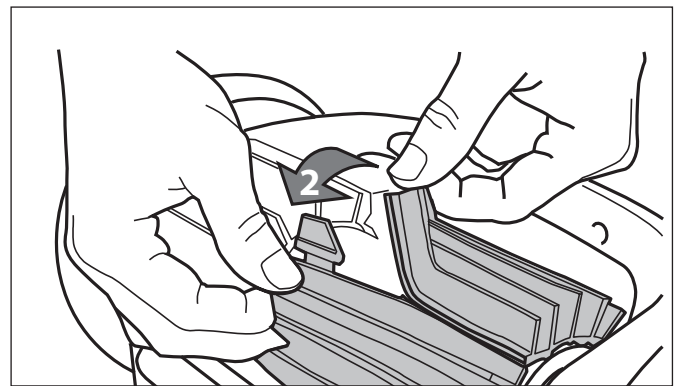

Figure 27. Undo the Tabs of the Brush

- To install the new brush, position the new brush on the roller with the cleaning blades facing away from the roller (Figure 28).

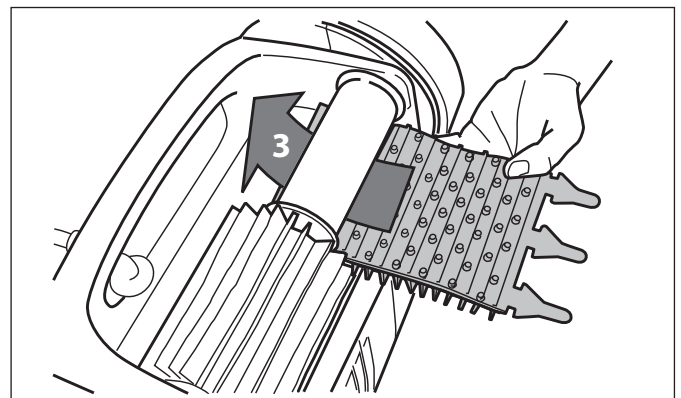

Figure 28. Install the New Brush

- Thread each tab into the slot provided and gently feed it through until the heel comes out at the other side of the slot (Figure 29).

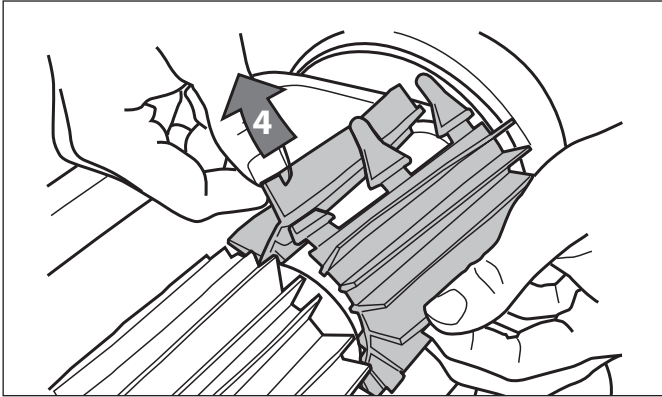

Figure 29. Pull Tabs Through Each Slot

- Use a pair of scissors to cut the tabs 3/4 inch from the heel so that they are no higher than the cleaning blade (Figure 30).
- Repeat the procedure to install the second brush.

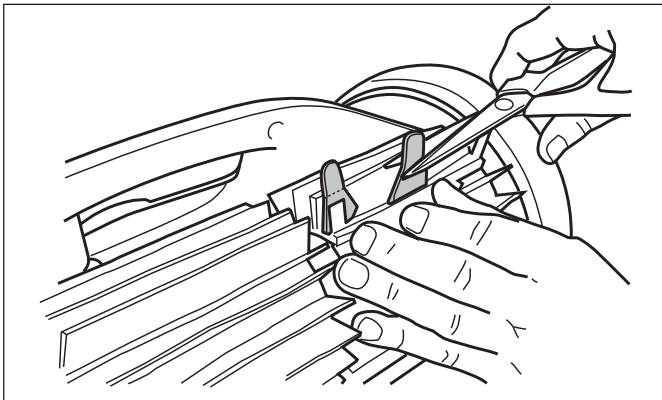

Figure 30. Cut Tabs

Replacing Tires

- Pull on the inside of the old tire to remove the tire lip from the wheel (Figure 31).

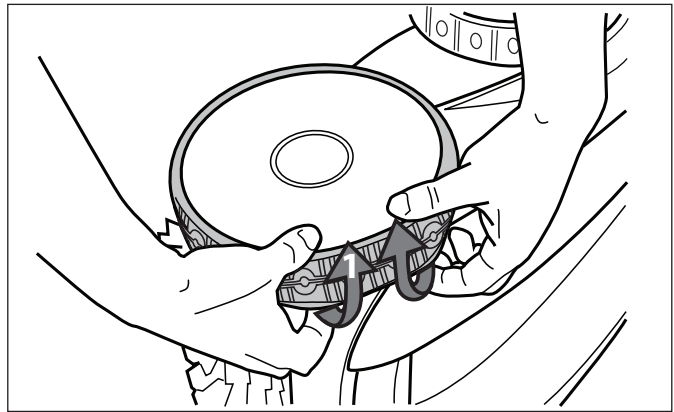

Figure 31. Pull the Old Tire Over the Wheel

- Remove the old tire (Figure 32).

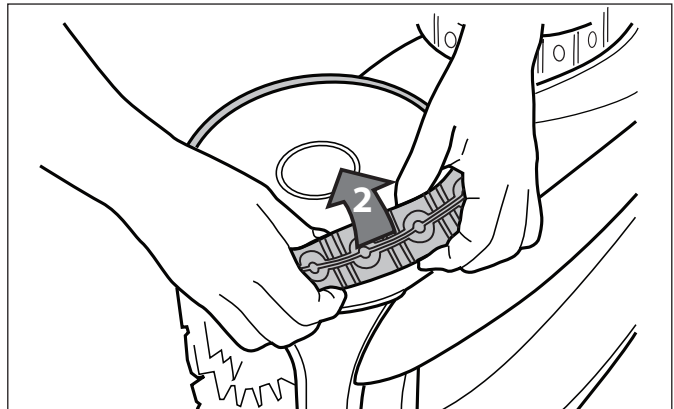

Figure 32. Remove the Old Tire

- To replace the tire, position the tire on the wheel making sure to orient the tire so that the word **INSIDE** is toward the body of the cleaner (Figure 33).

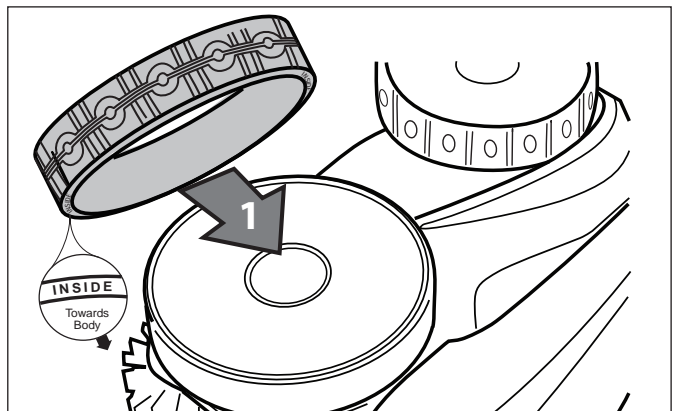

Figure 33. Tire Replacement Orientation

4. Push one side of the tire on to the wheel and fit the rib of the tire in the groove of the wheel (Figure 34).

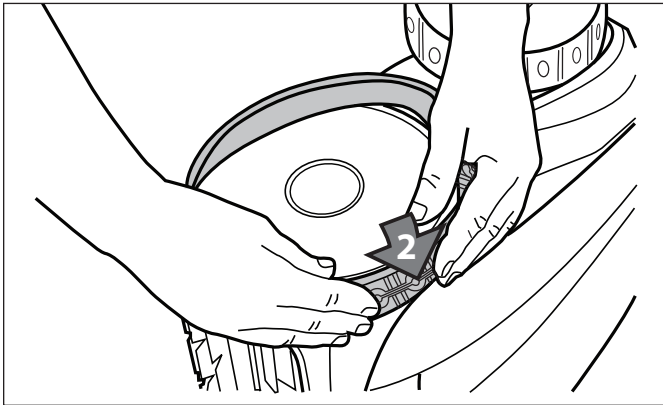

Figure 34. Start on One Side of the Tire

5. Work the tire onto the wheel and verify the rib of the tire is positioned properly within the groove of the wheel (Figure 35).

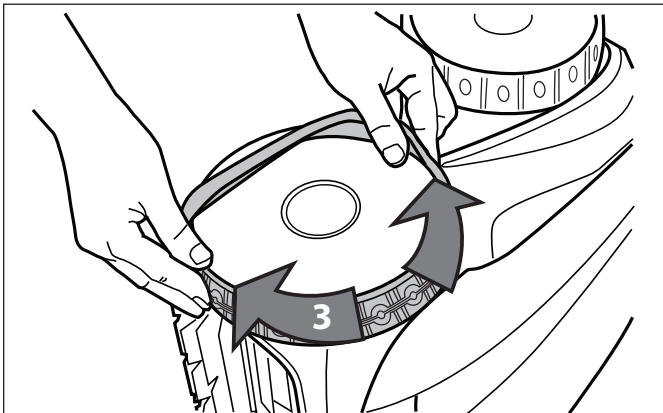

Figure 35. Work the Tire On Around the Wheel

6. Push and position the rib of the inner side of the tire in the groove of the wheel (Figure 36). If needed, turn the wheel gently to help with installation.

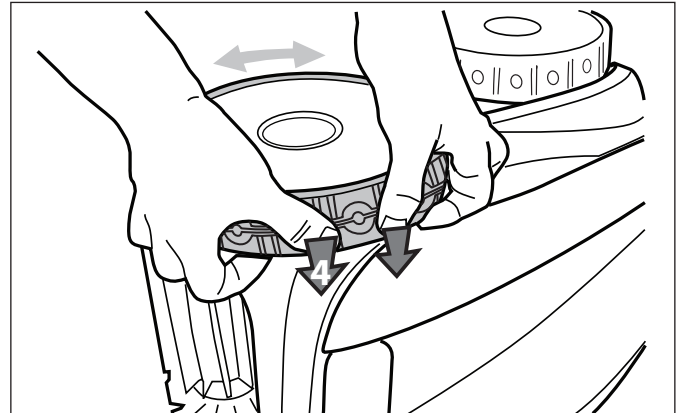

Figure 36. Push the Tire into Place on the Wheel

Spare Parts

The complete spare parts list and exploded view is available on the Polaris website.

- USA: www.polarispool.com
- Canada: www.polarispool.ca

Contact your local maintenance provider to perform diagnostic tests or repairs not shown in general maintenance.

8 Troubleshooting

Information about the cleaner status and any relevant condition will be displayed on the control box and/or in the iAquaLink™ app.

Error Codes

Control Box Display	In-App Display	Suggested Solution
1	Pump Motor	a. Check for corrosion or bent pins in the power cable connection area.
2	Traction Motor Right	b. Turn each wheel one quarter turn in one direction repeatedly until rotation is smooth. Repeat, turning wheels in the opposite direction until rotation is smooth.
3	Traction Motor Left	c. If this does not resolve the problem, contact your local retailer for a diagnostic review or call customer service.
4	Pump Motor Consumption	a. Check for small debris or hair in the fan impeller. b. Thoroughly clean the filter canister. c. If this does not resolve the problem, contact your local retailer for a diagnostic review or call customer service.
5	Drive Motor Consumption Right	a. Thoroughly clean the filter canister. b. Turn off the cleaner and submerge. Shake to release air bubbles. Restart cycle.
6	Drive Motor Consumption Left	c. If this does not resolve the problem, contact your local retailer for a diagnostic review or call customer service.
7	Cleaner Floating	• Turn cleaner power off, then submerge cleaner according to correct procedure.
8	Cleaner Out of the Water	• Turn off the cleaner and submerge. Shake to release air bubbles. Restart cycle.
9	N/A	• Cleaner has completed a cleaning cycle. This is not an error. No action required.
10	Communication	a. Turn cleaner power off and on again to reset. b. Check floating cable connection to the control box. Check for corrosion or bent pins at the connection point. c. If this does not resolve the problem, contact your local retailer for a diagnostic review or call customer service.
11	Sensor Unit	• Contact approved service station for replacement.
N/A	Connection Error	a. Check that the control box is plugged into a GFCI outlet and that the Wi-Fi icon is illuminated. b. If not, go through the set-up steps to reconnect to the home router. Check that the router is in close enough range to the control box. Install a Wi-Fi extender if necessary.

General Troubleshooting

The following list provides some helpful hints for troubleshooting common challenges when using the cleaner.

User Issue	Possible Cause	Suggested Solution
Lights on control box flash after pressing Start/Stop	Floating cable not connected	Unplug and then reconnect the floating cable to the control box.
	Cleaner not fully submerged.	Remove cleaner from pool and re-submerge (see: <i>Install and Submerge the Cleaner</i>).
	Poor connection or need to restart cycle.	Unplug the control box and reconnect to a GFCI outlet. Press "Start" to begin a new cycle.
	Propeller or wheels may be jammed and not turning correctly.	Contact your local retailer to request a diagnostic review. If the problem is not resolved, contact Polaris Technical Support at 1-800-822-7933.
The flashing lights appear on the control box during the cleaning cycle.	Cleaner not fully submerged	Remove cleaner from pool and re-submerge (see: <i>Install and Submerge the Cleaner</i>).
The cleaner does not stay on the pool surface or is floating excessively.	There is air trapped inside the cleaner housing.	Remove cleaner from pool and re-submerge (see: <i>Install and Submerge the Cleaner</i>).
	The filter canister is full or dirty.	Dispose of debris and thoroughly clean the filter canister with mild soap and a soft brush. Then, re-submerge the cleaner (see: <i>Clean the Filter Canister</i>).
The cleaner is not climbing walls.	The filter canister is full or dirty.	Dispose of debris and thoroughly clean the filter canister with mild soap and a soft brush. Then, re-submerge the cleaner (see: <i>Clean the Filter Canister</i>).
	Tire treads worn down	See: <i>Replacing Wear Parts</i>
	Confirm appropriate pool chemistry	Speak with your pool service professional. Do not leave cleaner in the pool during any chemical treatments.
The cleaner is not moving	Not connected to electricity.	The outlet the control box is connected to, is not supplying electrical power. Check that the outlet to which the control box is connected is receiving electricity.
	Cycle not started.	Press the Start button to initiate a cleaning cycle.
	Reset needed	Disconnect the unit power and reconnect after 20 seconds. If the problem is not resolved, contact your local retailer to request a diagnostic review or contact Polaris Technical Support at 1-800-822-7933.
The floating cable has excessive tangling	Too much cable in the water.	Place only the required amount of cable into the water to allow it to reach the farthest end of your pool with remaining cable on the pool deck (see: <i>Install and Submerge the Cleaner</i>)
	Removal needed	Untangle the twisted cord and lay in sun to reduce memory (see: <i>Cord Tangling</i>).

User Issue	Possible Cause	Suggested Solution
The cleaner is not cleaning the pool effectively.	Filter canister is full or dirty.	Dispose of debris and thoroughly clean the filter canister with mild soap and a soft brush. Then, re-submerge the cleaner (see: <i>Clean the Filter Canister</i>).
	Brushes are worn.	Check the wear indicator(s) (see: <i>Replacing Wear Parts</i>).
	Cable is excessively tangled.	Untangle the twisted cord and lay in sun to reduce memory (see: <i>Cord Tangling</i>).

Dismissing an Error Code

From the Control Box:

After you have completed the troubleshooting solution steps, press any key (except the phone icon) to clear the error code.

If the control box is in Standby Mode, press the Start/Stop button to show the on-screen display. After you have completed the troubleshooting solution steps, press any key (except the phone icon) to clear the error code.

From the iAquaLink™ App:

Press the error icon to display troubleshooting solutions. After you have completed the troubleshooting solution steps, press **Clear Error** to return to normal operation. Or, press **OK** if you need to complete the solution steps at a later time.

iAquaLink™ Troubleshooting

This information can help to troubleshoot connection and setup challenges between the iAquaLink app and the cleaner.

How It Works

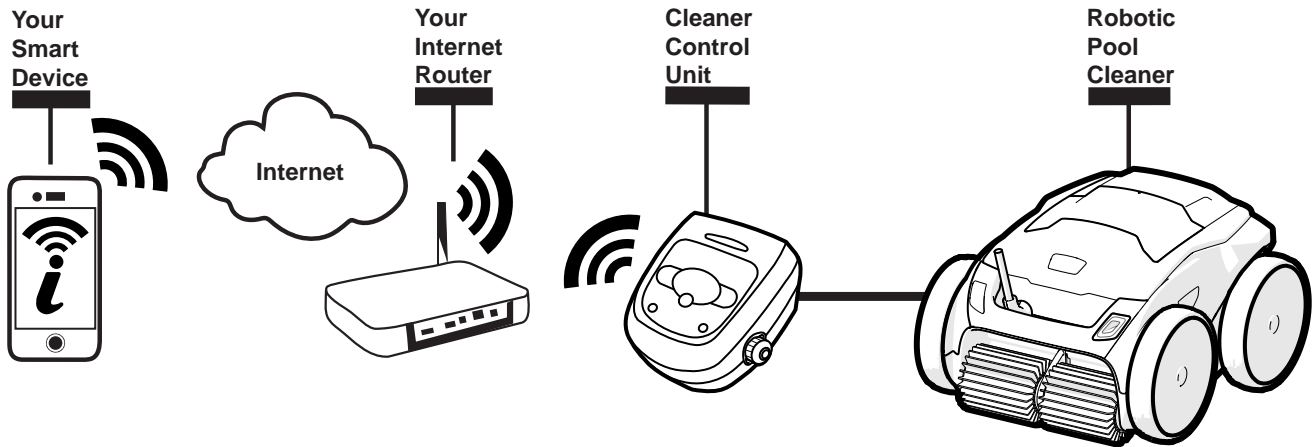

How to connect:

You must connect to the home router (network) by first establishing a direct connection between the control box and your smart device. (See: *Configure the System.*)

IMPORTANT: It is recommended to locate the control box as close to the home router as practical. Do not use an extension cord.

Common iAquaLink™ Troubleshooting

Remember, if you get a new Wi-Fi Router, reset the defaults of your current Wi-Fi Router or simply change your Wi-Fi network password, you will have to re-establish the connection between your cleaner and the router. (See: *Configure the System*.)

User Issue	Possible Cause	Suggested Solution
All lights are off	Bright sunlight	Shield the lights to block sunlight and re-check if the lights are lit.
	Control box is unplugged.	Plug the control box into a GFCI outlet (see: <i>Connect to a Power Source</i>).
	Power outage.	Verify that the breaker is on and electricity is being supplied to the outlet.
	Lost internet connection.	Check internet connection - Network may be down.
Wi-Fi is off	Router is off.	Turn router on.
	Router password was changed.	Reset router with new password.
Wi-Fi light is flashing	Lost internet connection	Check internet connection - Network may be down.
	Control box is too far from home router	Relocate the control box as near to the home router as practical. (See: <i>Install and Submerge the Cleaner</i>) Do not use an extension cord.
	Weak Wi-Fi signal	<ul style="list-style-type: none"> Check for adequate Wi-Fi signal strength. With a Windows laptop, go to Network Connections in the Control Panel. Check Signal Strength meter under Wireless Network Connection icon while standing near the control box. With a smart device, search for, download, and use an app that can check signal strength while standing near the control box. If Wi-Fi signal is weak, consider installing a Wi-Fi extender.
	Connectivity issue with local Wi-Fi or connection to the server.	Contact your local internet service provider. <ul style="list-style-type: none"> Unplug your control box and wait 10 seconds. Plug in the box again and see if lights illuminate. Check Internet connection - Network may be down.
Wi-Fi light is on but buttons and functions are disabled	Firmware update in progress.	"PROG" displays on the control box and information is displayed in the app during an over-the-air firmware update. Simply wait for button functions to resume after update completes. Do not unplug from power during an update.

*Polaris® and the 3-wheeled cleaner design are registered trademarks of Zodiac Pool Systems LLC.
All other trademarks referenced herein are the property of their respective owners.*

*Polaris® et la conception de nettoyeur à 3 roues sont des marques déposées de Zodiac Pool Systems LLC.
Toutes les autres marques de commerce citées dans le présent document appartiennent à leurs propriétaires respectifs.*

*Polaris® y el diseño de limpiafondos de tres ruedas son marcas registradas de Zodiac Pool Systems LLC.
Las demás marcas mencionadas en esta guía son propiedad de sus respectivos propietarios.*

Zodiac Pool Systems LLC
2882 Whiptail Loop # 100, Carlsbad, CA 92010
1.800.822.7933 | www.ZodiacPoolSystems.com

Zodiac Pool Systems Canada, Inc.
2-3365 Mainway
Burlington, ON • Canada L7M 1A6
1.888.647.4004 | www.ZodiacPoolSystems.ca





ROBOTIC
PREMIUM ROBOTIC POOL CLEANER

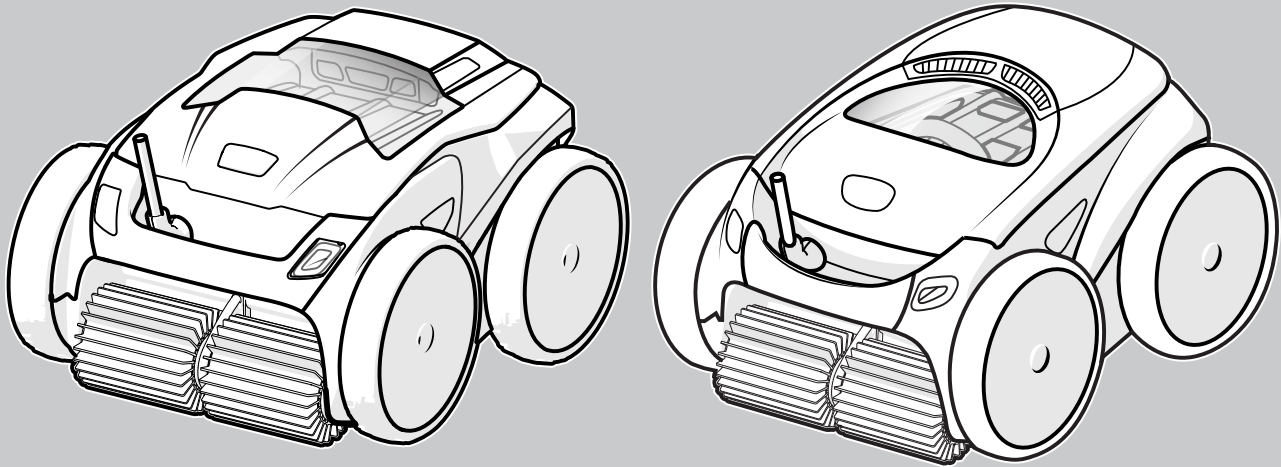

*i*AquaLink™
CONTROL

TYPE EC27---

Alpha™ iQ+
Alpha iQ
VRX™ iQ+
VRX iQ

Manuel du propriétaire

FRANÇAIS

Déclaration FCC

Cet appareil est conforme à la section 15 de la réglementation de la FCC et à la norme RSS exempte de licence IC. Le fonctionnement est soumis aux deux conditions suivantes : (1) cet appareil ne doit pas causer d'interférences nuisibles et (2) il doit accepter toutes les interférences reçues, y compris celles pouvant entraîner un fonctionnement indésirable.

REMARQUE : Cet équipement a été testé et déclaré conforme aux limites imposées aux appareils numériques de classe B, conformément à la section 15 du règlement de la FCC. Ces limites sont conçues pour fournir une protection raisonnable contre les interférences nuisibles dans une installation résidentielle. Cet équipement génère, utilise et peut émettre de l'énergie de fréquence radio. S'il n'est pas installé et utilisé conformément aux instructions, il peut causer des interférences nuisibles aux communications radio. Cependant, rien ne garantit que des interférences ne se produiront pas dans une installation particulière. Si cet équipement provoque des interférences nuisibles avec la réception de radio ou de télévision, ce qui peut être déterminé en éteignant et en rallumant l'équipement, l'utilisateur est invité à tenter de corriger les interférences en appliquant l'une ou plusieurs des mesures suivantes :

- Réorientez ou déplacez l'antenne de réception.
- Augmentez la distance entre l'équipement et le récepteur.
- Branchez l'équipement sur une prise différente de celle sur laquelle le récepteur est connecté.
- Consultez votre revendeur ou un technicien radio/TV expérimenté pour obtenir de l'aide.

MISE EN GARDE

Tout changement ou modification non expressément approuvé par la partie responsable de la conformité pourrait annuler l'autorité de l'utilisateur à utiliser l'équipement.

REMARQUE : Cet appareil est conforme aux limites d'exposition aux rayonnements RF de la FCC et d'IC, établies pour la population en général. Cet appareil doit être installé de manière à assurer une distance de séparation d'au moins 20 cm par rapport à toutes les personnes. Il ne doit pas être co-implanté ni fonctionner conjointement avec une autre antenne ou un autre émetteur.

Selon les réglementations d'Industrie Canada, cet émetteur radio ne peut fonctionner qu'avec une antenne d'un type et d'un gain maximal (ou inférieur) approuvé pour l'émetteur par Industrie Canada. Pour réduire le risque de brouillage radioélectrique causé aux autres utilisateurs, le type d'antenne et son gain doivent être choisis de manière à ce que la puissance rayonnée de manière isotrope équivalente ne soit pas supérieure à celle nécessaire au succès de la communication.

⚠ AVERTISSEMENT

POUR VOTRE SÉCURITÉ – Pour les tâches autres que les opérations de nettoyage et d'entretien décrites dans ce manuel, ce produit doit être entretenu par un entrepreneur disposant d'une licence et qualifié en équipements de piscine par la juridiction dans laquelle le produit est installé lorsque de telles exigences étatiques ou locales existent. S'il n'existe aucune exigence provinciale ou locale, le préposé à l'entretien doit être un professionnel ayant assez d'expérience en équipement et en entretien de piscine pour pouvoir suivre exactement toutes les instructions du présent manuel. Une mauvaise installation et/ou utilisation annule la garantie.

MERCI POUR L'ACHAT DU NETTOYEUR POLARIS.
VOTRE NETTOYEUR POLARIS ROBOTIQUE A ÉTÉ CONÇU ET FABRIQUÉ POUR ÊTRE FACILEMENT
INSTALLÉ ET POUR FOURNIR UNE OPÉRATION À FAIBLE ENTRETIEN. AVANT D'INSTALLER VOTRE
NOUVEAU NETTOYEUR POLARIS, VEUILLEZ SUIVRE LES ÉTAPES SUIVANTES :

- 1) Remplir et renvoyer la Carte de garantie de Zodiac.
- 2) Enregistrez vos informations d'achat sur les espaces fournis ci-dessous.
- 3) Joignez votre facture (ou une copie) à cette page.

En prenant ces mesures, vous assurerez un service de garantie rapide, le cas échéant. Si le service est requis, veuillez contactez votre revendeur d'origine. Si le revendeur initial n'effectue pas de service de garantie, veuillez visiter www.polarispool.com pour localiser une société de service indépendante près de chez vous. Si vous ne parvenez pas à localiser une compagnie de service, veuillez appeler notre service d'assistance technique au 1 800 822-7933.

ENREGISTREZ VOS DONNÉES DU NETTOYEUR POLARIS ICI :

Date d'achat _____ Acheté de _____ Numéro de série : _____
(situé sur la tête du robot)

Ville _____ État/Province _____ Code postal/Zip _____

Table des matières

1	Consignes de sécurité importantes	32
2	Spécifications du nettoyeur	33
	Spécifications générales.....	33
3	Assemblage	34
	Contenu	34
	Assembler le chariot de transport.....	34
	Fixez le boîtier de commande au chariot.....	36
	Se brancher à une source d'alimentation	36
4	Fonctionnement général du nettoyeur .	37
	Installer et immerger le nettoyeur	38
	Utiliser le boîtier de commande	39
	Démarrer/Arrêter le nettoyage et régler le temps de nettoyage.....	40
	Easy Lift (Système de levage).....	40
5	Installation de iAquaLink™	41
	Télécharger l'application.....	41
	Inscription et connexion.....	41
	Configurer le système.....	41
6	Commande iAquaLink™	42
	Écran d'accueil de la commande iAquaLink™	42
	Démarrer/Arrêter le nettoyage et régler le temps de nettoyage.....	42
	Définir le mode de nettoyage.....	42
	Télécommande.....	43
	Programmer ou annuler les programmes de nettoyage (Pas disponible sur tous les modèles)	43
	Affichage de la température (pas disponible sur tous les modèles)	44
	Lumières LED.....	44
	Messages d'erreur intégrés dans l'application et dépannage.....	44
	Paramètres du système.....	44
7	Entretien	44
	Câble enchevêtré	44
	Nettoyer le panier filtrant	45
	Ranger le nettoyeur lorsque vous ne l'utilisez pas	47
	Remplacement des pièces d'usure	47
	Remplacement des pneus.....	48
	Pièces de rechange.....	49
8	Guide de dépannage.....	50
	Codes d'erreur.....	50
	Guide de dépannage général.....	51
	Rejeter un code d'erreur.....	52
	Dépannage d'iAquaLink™	53

1 Consignes de sécurité importantes

Félicitations pour l'achat de ce robot nettoyeur Polaris. Veuillez lire l'intégralité du manuel avant d'installer votre nouveau robot nettoyeur de piscine. Votre nettoyeur doit être installé et utilisé comme spécifié.

LIRE ET SUIVRE TOUTES LES DIRECTIVES

⚠ AVERTISSEMENT

Le non-respect des avertissements ci-dessous peut entraîner des dommages permanents, l'électrocution ou la mort.

PRÉVENIR LES CHOCS ÉLECTRIQUES

Pour réduire les risques de chocs électriques :

- Brancher l'unité à une prise protégée par un disjoncteur différentiel de fuite à la terre (DDFT). Une telle prise DDFT doit être fournie par un installateur qualifié et doit être testée régulièrement. Pour tester le différentiel, appuyer sur le bouton de test. Le différentiel doit couper l'alimentation. Appuyer sur le bouton de remise en route. L'alimentation doit être rétablie. Si le différentiel ne fonctionne pas comme indiqué, c'est qu'il est défectueux. Si le différentiel coupe l'alimentation de la pompe sans qu'on ait appuyé sur le bouton de test, un courant à la terre circule, indiquant la possibilité d'une décharge électrique. Ne pas utiliser ce produit. Débrancher le nettoyeur et faire corriger le problème par un technicien qualifié avant de l'utiliser.
- Conformément au National Electrical Code® (NEC®) des États-Unis, maintenez le boîtier de commande à au moins 5 pieds du bord de l'eau (de la piscine/du spa). Au Canada, le Code canadien de l'électricité (CEC) impose de respecter une distance minimale de 3 m (10 pi) entre le bord de la piscine et le boîtier de commande. Ne jamais submerger le boîtier de commande.
- N'entrez pas dans la piscine lorsque le nettoyeur Polaris est dans l'eau.
- N'enterrez pas le cordon. Installez le cordon de manière à ce qu'il ne soit pas endommagé par les tondeuses à gazon, les taille-haies et d'autres équipements
- Pour réduire les risques de décharge électrique, ne pas utiliser le robot nettoyeur Polaris ou le boîtier de commande si le cordon est usé ou endommagé. Contactez Zodiac Pool Systems LLC. Le service d'assistance technique immédiate pour l'entretien et le remplacement du cordon endommagé
- Double isolation : pour une protection permanente contre les risques de décharge électrique, utiliser uniquement des pièces de rechange identiques lors de l'entretien. Ne pas essayer de réparer vous-même le robot nettoyeur Polaris, le boîtier de commande, le cordon d'alimentation ou le câble flottant.
- NE JAMAIS OUVRIR LE BOÎTIER DE COMMANDE.
- NE PAS UTILISER DE RALLONGE POUR BRANCHER L'UNITÉ À L'ALIMENTATION ÉLECTRIQUE. UTILISER UNE PRISE PROTÉGÉE PAR UN DISJONCTEUR DIFFÉRENTIEL DE FUITE À LA TERRE (DDFT). LE BOÎTIER DE COMMANDE DOIT ÊTRE BRANCHÉ DANS LE BOÎTIER DE LA PRISE DDFT.

PREVENIR LES BLESSURES ET LA NOYADE DES ENFANTS

- Pour réduire les risques de blessures, ne pas permettre aux enfants d'utiliser ce produit.
- Ne laisser personne, surtout des jeunes enfants, s'asseoir, mettre le pied, s'appuyer ou monter sur des appareils faisant partie du système opérationnel de la piscine.

⚠ MISE EN GARDE

Le non-respect des avertissements suivants peut causer des dommages à l'équipement de la piscine ou des blessures corporelles.

- Le nettoyeur Polaris doit être installé et utilisé comme spécifié.
- Ce produit est conçu pour être utilisé avec des piscines installées de manière permanente. Ne pas utiliser avec des piscines pouvant être entreposées. Une piscine permanente est construite dans le sol, sur le sol ou dans un bâtiment, de telle manière qu'elle ne puisse pas être facilement démontée et rangée. Une piscine pouvant être rangée est construite pour qu'elle puisse être démontée facilement aux fins d'entreposage, puis remontée à son état initial.
- Nettoyez la cartouche de filtre dans le nettoyeur Polaris après chaque utilisation.
- N'utilisez pas le produit dans votre piscine si la température de l'eau est supérieure à 35 °C (95 °F) ou inférieure à 13 °C (55 °F).

UTILISATION DU ROBOT NETTOYEUR POLARIS DANS UNE PISCINE À REVÊTEMENT EN VINYLE

- Certains motifs de revêtement en vinyle sont particulièrement susceptibles à une usure rapide de la surface ou à l'enlèvement du motif causé par des objets qui entrent en contact avec la surface en vinyle, y compris des brosses de piscine, des jouets de piscine, des flotteurs, des fontaines, des distributeurs de chlore et des appareils de nettoyage de piscine automatiques. Certains motifs de revêtement en vinyle peuvent être excessivement éraflés ou érodés par un simple frottement de la surface avec une brosse de piscine. L'encre du motif peut également s'effacer pendant le processus d'installation ou lorsqu'il entre en contact avec des objets se trouvant dans la piscine. Zodiac Pool Systems, LLC n'est pas responsable de, et la garantie limitée ne couvre pas, l'enlèvement ou l'érosion du motif ou tout marquage sur les revêtements en vinyle.



CONSERVER CES DIRECTIVES

2 Spécifications du nettoyeur

Spécifications générales

Les spécifications générales du nettoyeur sont les suivantes :

Tension d'alimentation du boîtier de commande	100-125 VAC 60 Hz
Tension d'alimentation	30 V DC
Charge installée	150 W max.
Longueur de câble	60 pieds (18 M) ou 70 pieds (21 M) selon le modèle
Dimensions du nettoyeur (lxdxh)	16.9 x 18.9 x 10.6 po. (43 x 48 x 27 cm)
Poids du nettoyeur	21 lb (9,5 kg)
Poids emballé	42 lb (19 kg)
Filtration	CARTOUCHE À USAGE GÉNÉRAL
Longueurs de cycle	Programmation variable

Le nettoyeur est un produit à double isolation. Un appareil électrique à double isolation est un appareil électrique conçu de manière à ne pas nécessiter de connexion de sécurité à la terre. L'exigence de base en matière de double isolation est qu'aucune défaillance unique ne puisse exposer une tension dangereuse susceptible de provoquer une décharge électrique, et ce, sans passer par un boîtier en métal mis à la terre. Ce processus est réalisé en ayant 2 couches de matériau isolant entourant les pièces sous tension ou en utilisant une isolation renforcée. Par conséquent, les appareils à construction à double isolation, tels que ce nettoyeur, n'utilisent pas de cordon/fiche mis à la terre (à trois broches).

3 Assemblage

Contenu

L'emballage doit contenir les éléments suivants :

- Le nettoyeur Polaris et le câble flottant
- L'unité de commande
- Les composants de l'ensemble du chariot de transport et de stockage (Figure 1)
 - a. le cadre de poignée
 - b. les blocs de support (x 2)
 - c. les roues (x 2)
 - d. brides de blocage de roue (x 2)
 - e. arbre d'essieu/enjoliveur (x 2)
 - f. base du chariot
 - g. crochet du nettoyeur
 - h. poignée du chariot

Figure 1. Composants de l'assemblage du chariot de transport

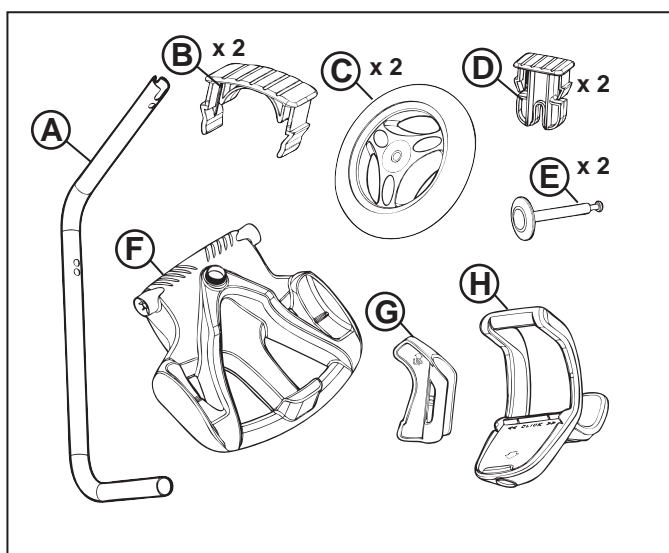

Lors du déballage du nettoyeur et de ses composants :

- Assurez-vous que chaque composant est dans la boîte.
- Vérifiez que le nettoyeur et ses composants ne sont pas endommagés pendant le transport.
- Si des pièces sont manquantes ou endommagées, contactez le support technique au 1 800 822-7933.

Assembler le chariot de transport

1. Dévissez l'écrou à main de la base (Figure 2).

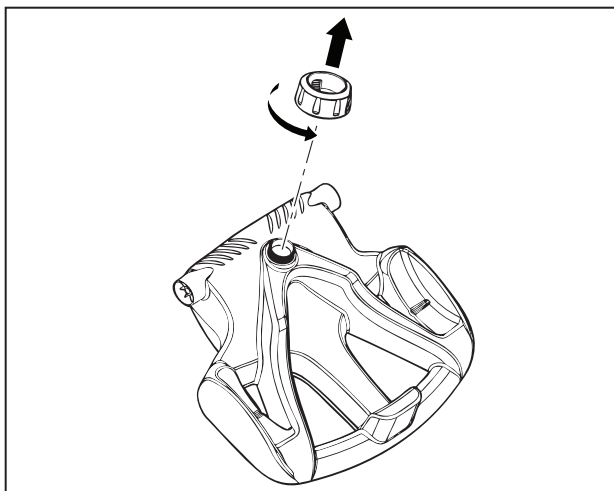

Figure 2. Retirer l'écrou du socle

2. Insérez le tube en métal du cadre de poignée dans la base avec le bout de l'encoche vers le haut, puis faites-le pivoter de manière à ce que les coudes ne vous touchent pas. (Figure 3).
3. Poussez la base vers le bas (Figure 3) de sorte que le cadre en métal de la poignée soit inséré dans le renforcement situé sous la base.

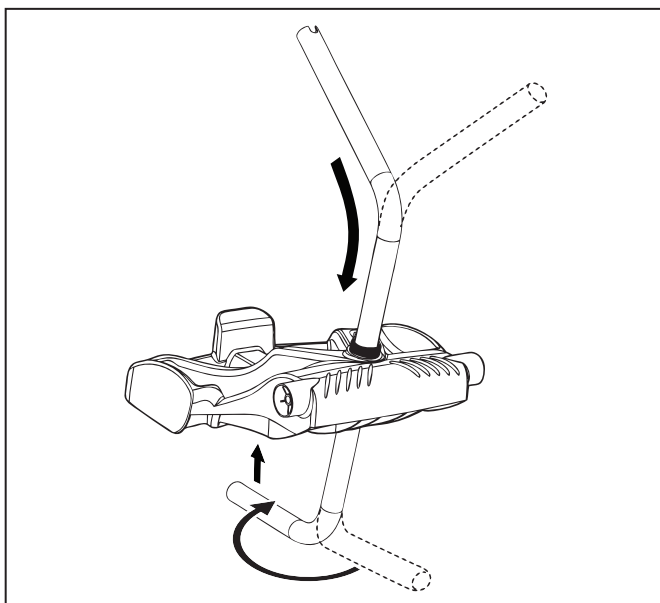

Figure 3. Connecter le cadre en métal à l'unité de base

- Faites glisser l'écrou sur le tube et tournez-le pour le serrer sur l'unité de base (Figure 4).

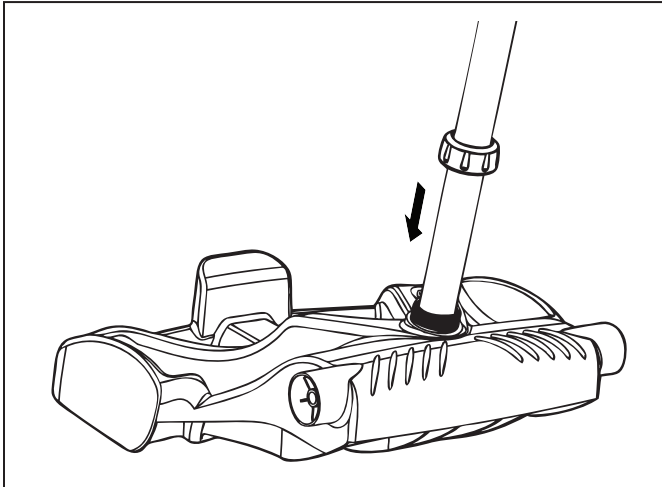

Figure 4. Serrer l'écrou pour sécuriser le cadre

- Enclenchez deux blocs de support en place (Figure 5).
- Faites glisser l'axe et la pièce d'emboîtement au centre de la roue et fixez-les à l'unité de base. Enclenchez la bride de verrouillage en place pour fixer la roue. Répétez l'opération pour attacher les deux roues (Figure 5).

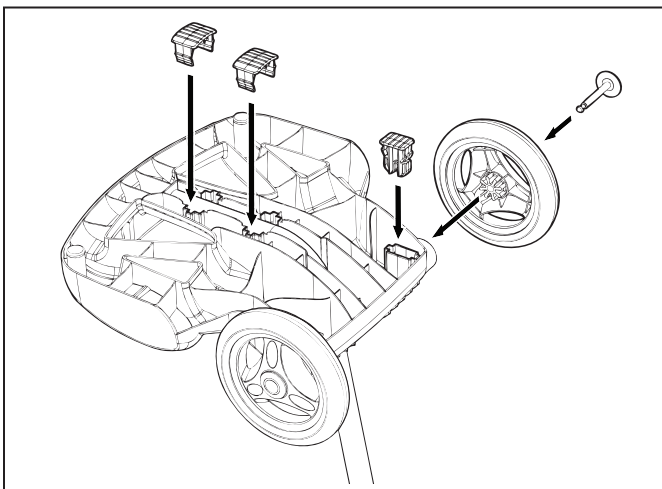

Figure 5. Encliquez les blocs de support et attachez les roues

- Faites glisser la fixation de la base du boîtier de commande/poignée de chariot sur le tube en métal jusqu'à ce qu'elle s'enclenche (Figure 6).

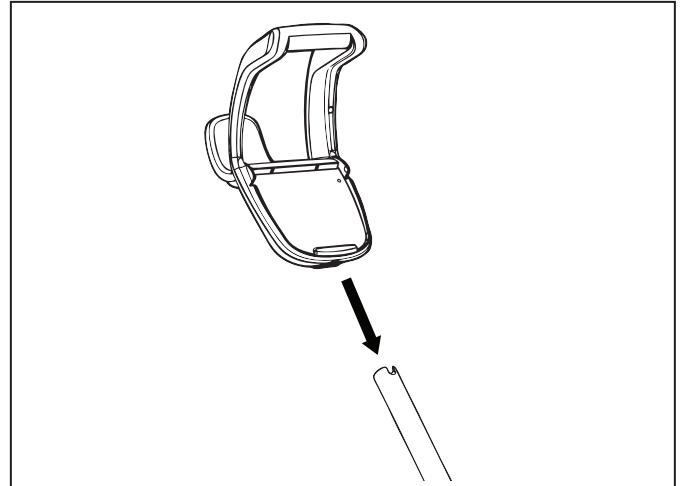

Figure 6. Fixer la poignée du chariot

- Alignez les goupilles du crochet du nettoyeur avec les trous supérieurs du tube de la poignée et enclenchez-les en place (Figure 7).

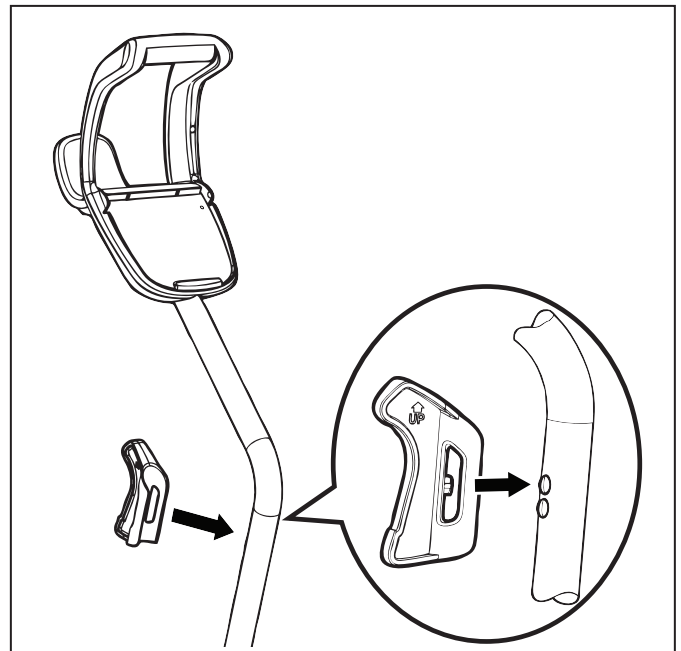

Figure 7. Accrocher le crochet du nettoyeur en place

Fixez le boîtier de commande au chariot

1. Alignez le bas du boîtier de commande avec l'encoche située au bas du crochet du boîtier de commande sur le chariot (Figure 8).

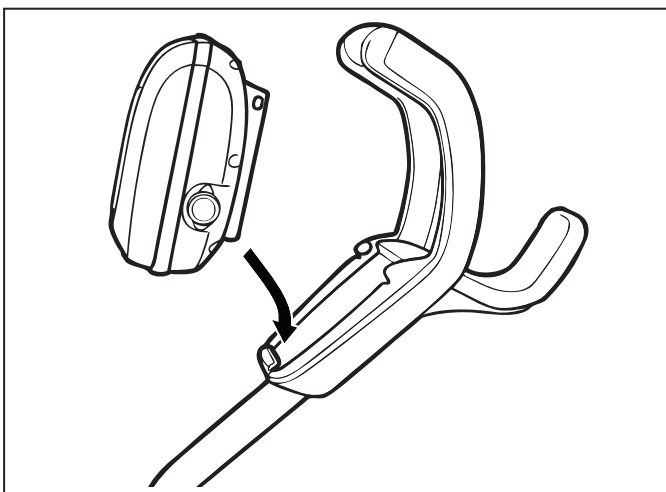

Figure 8. Aligner le boîtier de commande avec le crochet du chariot

2. Appuyez sur le boîtier de commande sur le crochet du chariot jusqu'à ce qu'il s'enclenche et se verrouille en position (Figure 9).

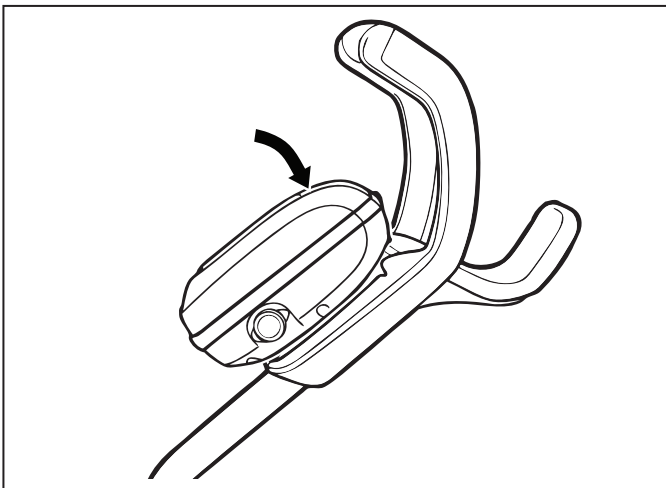

Figure 9. Fixez le boîtier de commande au chariot

Se brancher à une source d'alimentation

⚠ AVERTISSEMENT

Le non-respect des avertissements ci-dessous peut entraîner des dommages permanents, l'électrocution ou la noyade.

PRÉVENIR LES DÉCHARGES ÉLECTRIQUES

- **États-Unis** : Conformément aux exigences NEC® maintenez le boîtier de commande à au moins 1,5 m (5 pi) du bord de la piscine.
- **CANADA** : Conformément aux exigences CEC, maintenez le boîtier de commande à au moins 3 m (10 pi) du bord de la piscine.
- Brancher le boîtier de commande uniquement à une prise protégée par un disjoncteur différentiel de fuite à la terre (DDFT). Veuillez contacter un électricien certifié si vous ne pouvez pas vérifier que la prise est protégée par un DDFT ou non.
- N'utilisez pas de rallonge pour connecter le boîtier de commande.
- Ne laissez personne nager pendant que le nettoyeur est dans la piscine.
- Le boîtier de commande est résistant hydrosensible et non hydrofuge. Afin d'éviter toute électrocution, ne jamais submerger le boîtier de commande ou le laisser exposé aux intempéries.

1. Dévissez le capuchon de protection du câble flottant sur le côté du boîtier de commande en le tournant dans le sens contraire des aiguilles d'une montre (Figure 10).

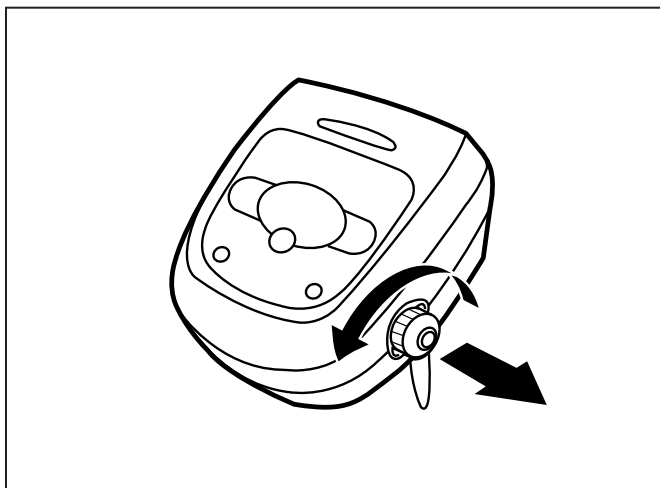

Figure 10. Retirer le couvercle protecteur

2. Saisissez l'extrémité encochée du câble d'alimentation flottant, insérez-la dans le boîtier de commande et tournez dans le sens des aiguilles d'une montre pour la resserrer. (Figure 11).
3. Branchez le boîtier de commande directement dans une prise DDFT. N'UTILISEZ PAS de rallonge.

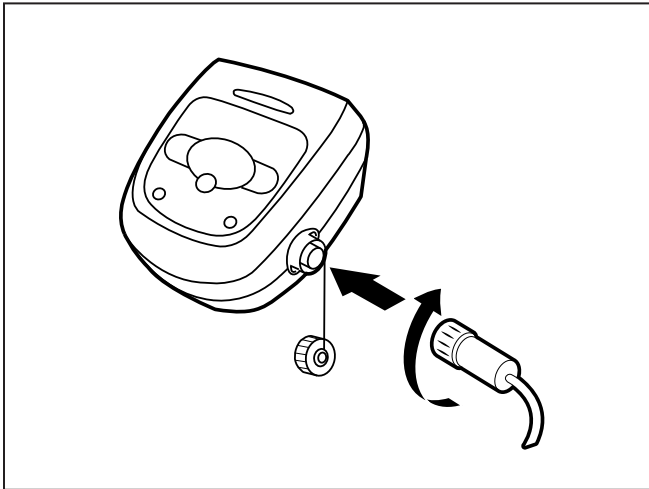
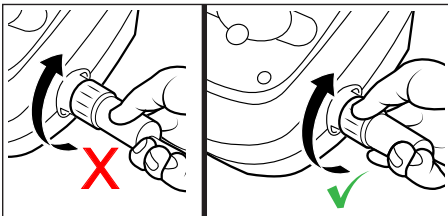
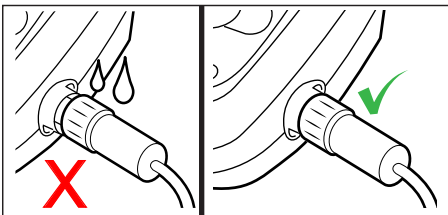

Figure 11. Connecter un câble flottant

REMARQUE : Pour éviter d'endommager le câble d'alimentation, n'essayez pas de tordre l'intégralité de la gaine de câble (voir ci-dessous).



REMARQUE : Pour éviter d'exposer les broches du connecteur du câble d'alimentation à l'eau, assurez-vous que le connecteur est bien vissé et qu'il n'y a pas d'espace. (voir ci-dessous).



4 Fonctionnement général du nettoyeur

⚠ MISE EN GARDE

Pour éviter d'endommager le nettoyeur, veuillez à respecter les consignes suivantes :

- Retirer le nettoyeur de la piscine une fois le cycle de nettoyage terminé.
- Rangez-le sur le chariot, à l'abri de la lumière directe du soleil ou des intempéries.
- Ne soulevez jamais le robot hors de la piscine par le câble flottant. Utilisez toujours la fonction de levage pour retirer le nettoyeur de la piscine.
- Prenez des précautions supplémentaires lorsque vous sortez le robot de la piscine. Il devient plus lourd lorsqu'il est rempli d'eau.
- Retirez toujours le nettoyeur de la piscine lors de la super chloration ou de l'ajout d'acide.
- Ne manipulez pas le nettoyeur pendant son fonctionnement.

Français

IMPORTANT

- Assurez-vous toujours que la tête du nettoyeur est complètement immergée avant de commencer à l'utiliser.
- Nettoyez le panier filtrant après chaque cycle de nettoyage.
- Ne laissez pas votre nettoyeur dans la piscine de manière permanente.
- À la fin de chaque cycle, retirez le nettoyeur de la piscine.
- Commencez par la tête du nettoyeur et démêlez le câble avant de ranger le nettoyeur.

Le robot nettoyeur Polaris comprend une fonction de sécurité qui l'arrête automatiquement s'il est allumé mais non immergé dans l'eau. Pour les piscines équipées d'un coin plage, cette fonction de sécurité est programmée pour mettre l'aspirateur en marche arrière et dans la piscine lorsque la turbine est hors de l'eau.

Installer et immerger le nettoyeur

1. Avec le boîtier de commande branché dans une prise DDFT, répartissez le câble flottant sur le pourtour de la piscine jusqu'à atteindre le milieu de la longueur de la piscine.
2. Au centre, immergez le nettoyeur dans la piscine et maintenez-le en position verticale pour libérer l'air emprisonné à l'intérieur. (Figure 12).

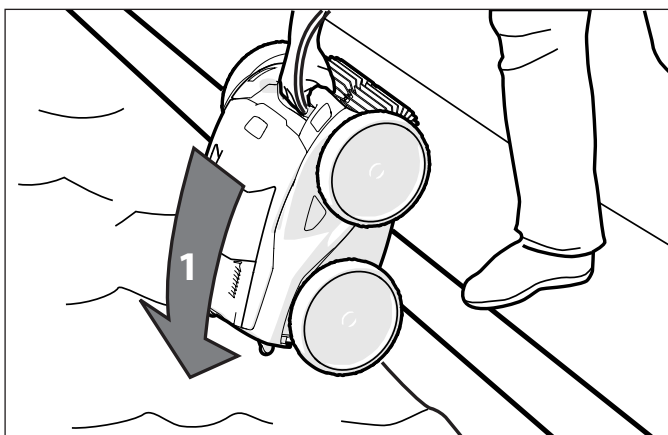

Figure 12. Immerger le nettoyeur verticalement

3. Assurez-vous que l'unité coule au fond de la piscine et ne flotte pas (Figure 13).

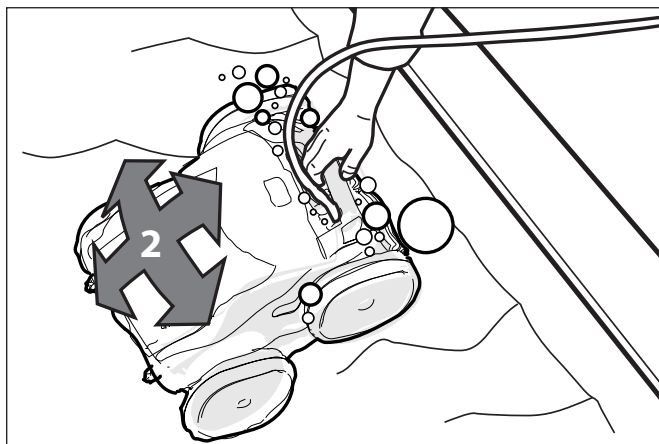

Figure 13. Nettoyeur s'enfonçant au fond de la piscine

4. Placez seulement assez de câble flottant dans l'eau pour atteindre l'extrémité la plus éloignée de votre piscine depuis le point central. Étalez le câble flottant en veillant à ce qu'il ne soit ni plié ni bobiné (Figure 14).

REMARQUE : Pour obtenir une configuration optimale et réduire l'enchevêtrement, le câble flottant doit pénétrer dans l'eau près du milieu de la longueur de la piscine. Ne placez que suffisamment de câble dans l'eau pour atteindre le point le plus éloigné de la piscine (voir Figure 14).

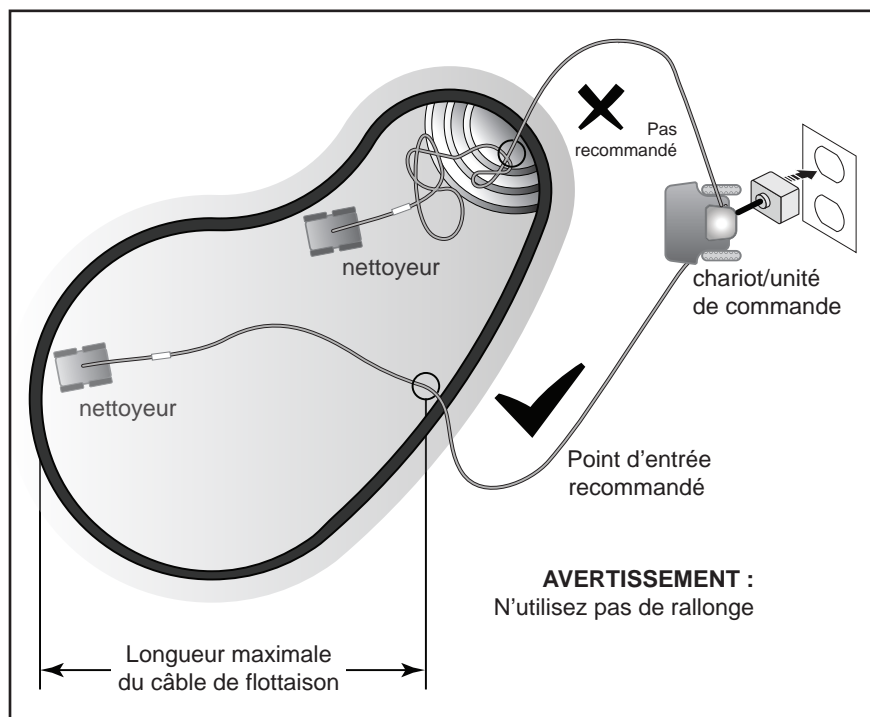

Figure 14. Point d'entrée dans la piscine pour une configuration optimale

Utiliser le boîtier de commande













Le boîtier de commande peut être utilisé pour lancer les fonctions de nettoyage de base et pour connecter l'appareil au Wi-Fi domestique. Pour plus d'informations sur la connexion de votre nettoyeur au Wi-Fi, reportez-vous à la section 5, Installation de iAquaLink™.



VRX™ iQ+/Alpha™ iQ+



VRX iQ/Alpha iQ

-  Boîtier de commande recevant la tension
-  Démarrer/Arrêter le nettoyage
-  Sélectionnez le mode de nettoyage :
- *  Ligne de flottaison (45 min)
Ligne de flottaison seulement
-  Nettoyage rapide (1 h 15 min)
Fond uniquement
-  SMART Clean (Calculer la durée de nettoyage personnalisée)
Fond, parois, ligne de flottaison
- *  Nettoyage en profondeur (2h 45 min)
Fond, parois, ligne de flottaison, Haute intensité
- *pas disponible sur tous les modèles
-  Indicateur de panier filtrant sale
-  Retirez le nettoyeur de la piscine
-  Incréments de + / - 15 minutes
- Établir la connexion et configuration de la commande iAquaLink™
-  État de la connexion Bluetooth :
CLIGNOTANT - recherche de signal
SOLIDE - jumelé au téléphone
- État de la connexion WIFI :
CLIGNOTANT - connecté au routeur
SOLIDE - connecté à Internet
- *  Définir un nettoyage récurrent :
Chaque jour, tous les 2 ou 3 jours

Démarrer/Arrêter le nettoyage et régler le temps de nettoyage





Le mode de nettoyage par défaut est le SMART Clean Nettoyage Intelligent (fond, parois, ligne de flottaison).

La première utilisation du SMART Cycle (durée de 2:30) calculera automatiquement le temps de nettoyage optimal de l'aspirateur pour votre piscine. Après le calcul initial SMART Cycle, le temps de nettoyage optimal est sauvegardé pour utilisation future.

Pour recalculer le paramètre SMART Clean, appuyez sur le bouton MODE et maintenez-le enfoncé pendant 5 secondes.

Utilisez  pour changer le réglage de la surface de nettoyage.

Basculez entre :

- *  Ligne de flottaison (45 min)
Ligne de flottaison seulement
-  Nettoyage rapide (1 h 15 min)
Fond uniquement
-  SMART Clean (Calculer la durée de nettoyage personnalisée)
Fond, parois, ligne de flottaison
- *  Nettoyage en profondeur (2 h 45 min)
Fond, parois, ligne de flottaison, haute intensité
* pas disponible sur tous les modèles

1. Lorsque le nettoyeur est immergé dans l'eau, appuyez sur  pour commencer l'opération. Appuyez sur le bouton de nouveau pour interrompre et annuler un cycle de nettoyage en cours.

REMARQUE : Au début de chaque cycle de nettoyage, le robot confirme les paramètres de votre piscine (environ 10 minutes). Pendant ce temps, le nettoyeur ne monte pas à la ligne d'eau.

Appuyez sur les boutons +/- pour augmenter ou diminuer le temps de nettoyage par incréments de 15 minutes.

- Le temps d'exécution minimum est de 30 minutes.
- Le temps d'exécution maximum est de 3 h 30 minutes.

REMARQUE : Le boîtier de commande passe automatiquement en mode veille après 5 minutes et l'écran d'affichage s'éteint. Appuyez sur n'importe quelle touche pour quitter le mode veille et afficher le temps de cycle restant. Le nettoyeur continuera à fonctionner en mode veille.

Easy Lift (Système de levage)

Easy Lift est conçu pour aider à récupérer le robot de la piscine. Le système de levage peut être activé à tout moment pendant ou après un cycle de nettoyage.

1. Appuyez sur  pour commencer la procédure automatisée. L'écran affiche **LIFT** lorsque Easy Lift est en marche.

REMARQUE : Pour arrêter la procédure à tout moment, appuyez à nouveau sur le bouton et relâchez-le.

2. Ensuite, MAINTENEZ ENFONCÉ et appuyez sur  pour faire pivoter le nettoyeur.
3. Lorsque le nettoyeur fait face au mur de votre choix pour le récupérer, relâchez le bouton.
4. Le nettoyeur avancera et remontera le mur auquel il fait face. Il va attendre à la ligne d'eau pour être récupéré.
5. Lorsqu'il est à portée de main, retirez le nettoyeur de la piscine en utilisant la poignée. Le nettoyeur expulsera rapidement l'eau, rendant celui-ci plus léger pour faciliter son retrait de la piscine.

REMARQUE : Ne soulevez jamais le robot hors de la piscine par le câble flottant.

5 Installation de iAquaLink™



L'application iAquaLink est disponible pour le téléchargement sur l'App Store ou sur Google Play.

Avec iAquaLink Control, vous pouvez vous connecter à votre robot nettoyeur de n'importe où et à tout moment pour accéder à de nombreuses fonctions et conseils de dépannage. Les fonctionnalités de l'application dépendent du modèle.

Avant de commencer l'installation, assurez-vous d'avoir ce qui suit :

- Le robot nettoyeur immergé dans la piscine.
- Le boîtier de commande connecté et branché sur une prise DDFT.
- Un appareil intelligent (téléphone ou tablette) avec Wi-Fi et Bluetooth activé
- Un routeur Wi-Fi avec une force de signal suffisante au niveau du boîtier de commande
- **IMPORTANT:** Ayez votre mot de passe réseau Wi-Fi disponible.

Télécharger l'application

Installez ou mettez à jour l'application **iAquaLink** à partir de l'App Store ou de Google Play.



Une fois le téléchargement terminé, sélectionnez l'icône **iAquaLink** sur votre appareil intelligent pour ouvrir l'application.

Inscription et connexion

Cliquez sur **Inscription** pour créer un nouveau compte utilisateur. Ou, si vous avez déjà configuré un compte iAquaLink, cliquez sur **Connexion** pour accéder à vos systèmes.

Remplissez tous les champs obligatoires de la page Configuration du compte et acceptez les conditions générales.

Configurer le système

1. Sur la page Mes systèmes, cliquez sur **+** dans le coin supérieur droit pour ajouter un système.
2. Choisissez « Robot nettoyeur » de la liste et choisissez votre type de modèle.
3. Sur le boîtier de commande, appuyez sur 
Le voyant Bluetooth  indique l'état :
CLIGNOTANT : recherche de signal
SOLIDE : Jumelé au téléphone
4. Suivez les instructions à l'écran pour ajouter votre nettoyeur et vous connectez au routeur domestique.

Le voyant du WIFI  indique l'état :

CLIGNOTANT : connecté au routeur

SOLIDE : connecté à Internet

REMARQUE : L'écran de recherche peut prendre quelques minutes pour trouver votre routeur. Si vous recevez une erreur, le signal de votre routeur est peut-être faible à l'emplacement de votre boîtier de commande OU vous avez peut-être entré un mot de passe Wi-Fi incorrect. En cas de signal de routeur faible, envisagez d'installer un répéteur Wi-Fi pour augmenter la puissance de votre signal. (Voir la section Dépannage de iAquaLink.)

6 Commande iAquaLink™

Une fois que vous avez téléchargé l'application iAquaLink et connecté le périphérique au réseau Wi-Fi, l'application iAquaLink vous permet de contrôler le robot nettoyeur de n'importe où, à tout moment. Les fonctions varient dans l'application iAquaLink en fonction du modèle de nettoyeur que vous avez.



⚠ AVERTISSEMENT

N'entrez pas dans la piscine lorsque le robot nettoyeur est dans l'eau.

Écran d'accueil de la commande iAquaLink™

La fonction et la conception de l'application sont sujettes à des modifications.



Démarrer/Arrêter le nettoyage



Indicateur de panier sale



Télécommande



Réglage manuel du temps

(temps d'exécution actuel +/- 15 minutes)



Mode de nettoyage

°C/F

Affichage de la température de l'eau



Easy Lift

Démarrer/Arrêter le nettoyage et régler le temps de nettoyage

La surface de nettoyage par défaut est le SMART Clean (fond, murs, ligne de flottaison).

SMART Clean calcule un temps de nettoyage personnalisé optimisé pour votre piscine. Lors de la première exécution du SMART Clean, l'application compte jusqu'à calculer le temps de nettoyage optimisé.

Lors du nettoyage périodique en mode SMART Clean, l'application fait le décompte à partir du temps de nettoyage optimisé.

REMARQUE : Mode de nettoyage défini après le calcul initial.

1. À partir de l'écran d'accueil ou du boîtier de commande, appuyez sur le bouton Démarrer pour commencer le nettoyage.
2. L'application affiche la durée du cycle en heures et en minutes.

Pour augmenter ou diminuer le temps de cycle pendant le nettoyage, appuyez sur les boutons (+) et (-).

- Le temps ajuste vers le haut ou le bas par incréments de 15 minutes.

- Le temps d'exécution minimum est de 30 minutes.

- Le temps d'exécution maximum est de 3 h 30 minutes.

- Le boîtier de commande affiche les mêmes paramètres de compte à rebours et de cycle que l'application.

3. Appuyez pour interrompre et annuler un cycle de nettoyage en cours.

REMARQUE : Au début de chaque cycle de nettoyage, le robot confirme les paramètres de votre piscine (environ 10 minutes). Pendant ce temps, le nettoyeur ne monte pas à la ligne d'eau.

Définir le mode de nettoyage

1. Sur l'écran principal, sélectionnez le **Mode nettoyage** pour afficher les options.
- * 2. Choisissez parmi les modes de nettoyage disponibles en fonction de votre modèle de nettoyeur.
3. En mode Custom (Personnalisé) (le cas échéant), sélectionnez la surface et l'intensité de nettoyage à partir des icônes à l'écran.

* pas disponible sur tous les modèles

Télécommande

Utilisez votre appareil mobile comme télécommande.

IMPORTANT : N'utilisez la télécommande que lorsque vous voyez le robot.

1. Sur l'écran principal, sélectionnez l'onglet **Télécommande**.

REMARQUE : En mode télécommande, le boîtier de commande affiche 

2. Vous pouvez diriger le robot à l'aide de la télécommande ou utiliser la fonction de nettoyage ponctuel (non disponible sur tous les modèles) pour faciliter le ramassage des débris.
- * 3. Pour utiliser l'option « Nettoyage localisé », conduisez le robot près des endroits où les débris se sont accumulés et lancez le programme « Nettoyage localisé ». Le nettoyeur effectuera un schéma de nettoyage court pour éliminer les débris dans cette zone.

* pas disponible sur tous les modèles

REMARQUE : Si vous rencontrez des délais importants entre la commande de l'application et la réponse du nettoyeur, cela pourrait indiquer un signal Wi-Fi faible ou d'autres problèmes de connectivité qui interfèrent avec l'immédiateté des fonctions de contrôle télécommande.

Easy Lift (Système de levage)

Easy Lift est conçu pour aider à récupérer le robot de la piscine. Le système de levage peut être activé à tout moment pendant ou après un cycle de nettoyage.

IMPORTANT : N'utilisez Easy Lift que lorsque vous voyez le nettoyeur.

1. À partir de l'écran d'accueil, sélectionnez  **Easy Lift** pour entrer la procédure automatisée.
2. Utilisez les flèches **gauche** et **droite** pour faire pivoter le nettoyeur en face du mur de votre choix.

3. Appuyez sur l'icône **Easy Lift** pour faire monter le nettoyeur sur le mur auquel il fait face. Le nettoyeur va attendre à la ligne d'eau pour être récupéré.

REMARQUE : Pour arrêter la procédure à tout moment, appuyez à nouveau sur le bouton et relâchez-le.

4. Lorsqu'il est à portée de main, saisissez la poignée de l'appareil et commencez à le sortir de l'eau. Le nettoyeur expulsera rapidement l'eau, rendant celui-ci plus léger pour faciliter son retrait de la piscine.

REMARQUE : Ne soulevez jamais le robot hors de la piscine par le câble flottant.

Programmer ou annuler les programmes de nettoyage (Pas disponible sur tous les modèles)

Il est toujours recommandé de retirer et de nettoyer le panier filtrant après chaque cycle de nettoyage.

1. Appuyez sur la zone intitulée **Nettoyage suivant** ou allez à **Paramètres système**  et choisissez **Planifications**.
2. Pour dresser un programme, sélectionnez le **jour de la semaine**.
3. Sélectionnez une **heure de début** pour commencer le cycle de nettoyage.
4. Sélectionnez un mode de nettoyage. Le mode sélectionné déterminera le temps d'exécution.
5. Appuyez sur **OK** pour enregistrer le programme ou sur **Supprimer** pour le supprimer définitivement.
6. Répétez les étapes 2 à 4 pour programmer des jours supplémentaires.

REMARQUE : Un seul cycle de nettoyage programmé peut être programmé par jour.

7. Appuyez sur **RETOURNER** ou **TERMINER** pour quitter la page Modifier le programme et retourner à l'écran principal.
8. Le prochain cycle de nettoyage programmé s'affichera dans la partie supérieure de l'écran principal.

Affichage de la température (pas disponible sur tous les modèles)

Sur certains modèles, la température de l'eau de la piscine sera affichée sur l'écran principal de l'application. L'affichage de la température précise peut prendre quelques minutes, car le capteur s'acclimata à la température de l'eau environnante. La température ne sera affichée que pendant un cycle de nettoyage en cours.

Lumières LED

1. Sensor Nav System™ - Voyant lumineux :
Située à l'avant de l'aspirateur, cette lampe a plusieurs fonctions pour indiquer l'état :

Bleu clignotant : détection, numérisation et nettoyage

Bleu Solide - Nettoyage

Vert clignotant : Easy Lift ou nettoyage localisé

Vert fixe : Télécommande
- * 2. Sur certains modèles, une lumière LED éclaire l'intérieur du châssis et du panier filtrant.

* pas disponible sur tous les modèles

REMARQUE : Les lumières LED peuvent être difficiles à voir au soleil.

Messages d'erreur intégrés dans l'application et dépannage

En cas d'erreur, la barre d'état affiche un symbole d'avertissement et : « Nettoyage interrompu »

1. Cliquez sur le symbole d'avertissement pour afficher des conseils de dépannage sur la façon de résoudre le problème
2. Choisissez **Supprimer l'erreur** si vous pensez avoir résolu le problème et que vous souhaitez réessayer. Choisissez **OK** si vous souhaitez suspendre le programme de nettoyage en mode erreur et travailler sur le correctif de dépannage ultérieurement.

Paramètres du système

Accédez aux paramètres du système en appuyant sur l'icône représentant une roue dentée dans le coin supérieur droit de l'écran de l'application.

7 Entretien

AVERTISSEMENT

Pour éviter les décharges électriques et autres dangers pouvant entraîner des blessures permanentes ou la mort, déconnectez (débranchez) le nettoyeur de la source d'alimentation avant de procéder au nettoyage et à l'entretien.

Câble enchevêtré

Les enchevêtrements peuvent se produire plus fréquemment lorsque le nettoyeur n'est pas vérifié après chaque cycle de nettoyage. Le pivot anti-enchevêtrement, en plus d'une installation correcte, d'un entretien générale et des étapes de dépannage suivantes, peut aider à éviter les problèmes de câbles.

IMPORTANT

Le câble d'alimentation du nettoyeur peut s'emmêler si la bonne procédure n'est pas suivie après chaque cycle de nettoyage.

REMARQUE : Pour obtenir une configuration optimale et réduire l'enchevêtrement, le câble flottant doit pénétrer dans l'eau près du milieu de la longueur de la piscine (Figure 15). Ne placez que suffisamment de câble dans l'eau pour atteindre le point le plus éloigné de la piscine.

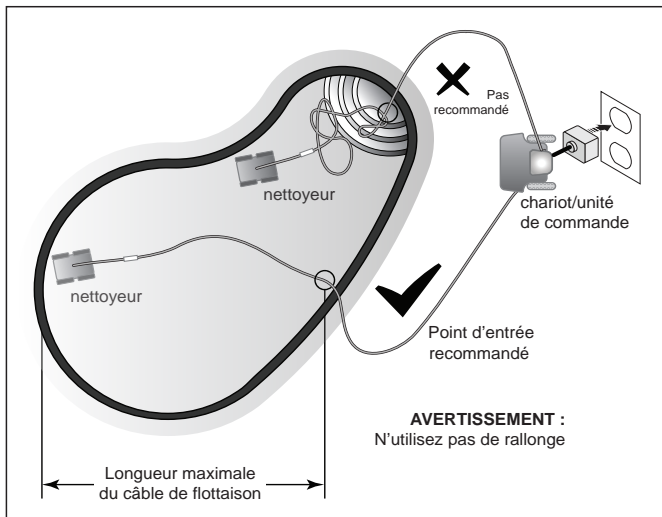

Figure 15. Point d'entrée optimal dans la piscine

Si un enchevêtrement se produit, suivez les étapes suivantes :

1. Retirer le nettoyeur de la piscine à l'aide du Easy Lift. Lorsque le robot est à portée de main, utilisez la poignée pour le sortir de l'eau. Ne soulevez jamais le robot hors de la piscine par le câble flottant ou le pivot.
2. Tenez le robot à la verticale pour l'égoutter (Figure 16).

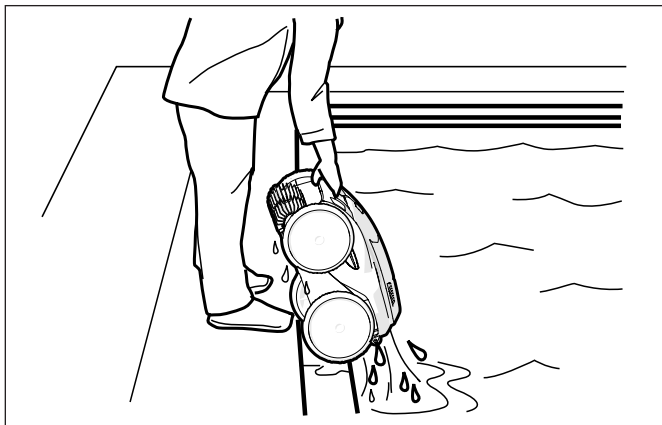

Figure 16. Gardez le nettoyeur vertical pour drainer l'eau

3. Débranchez le nettoyeur au niveau du boîtier de commande (Figure 17).

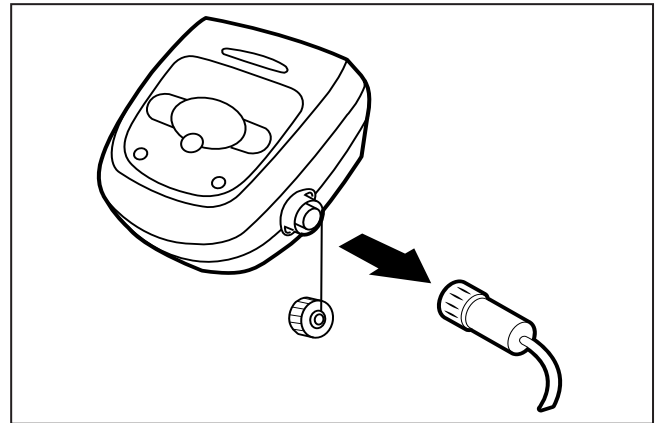

Figure 17. Débrancher

4. Retirez le robot de la piscine et démêlez tous les plis du câble d'alimentation (Figure 18). Commencez par la tête du nettoyeur. Posez le câble au soleil pour libérer toute mémoire enchevêtrée.

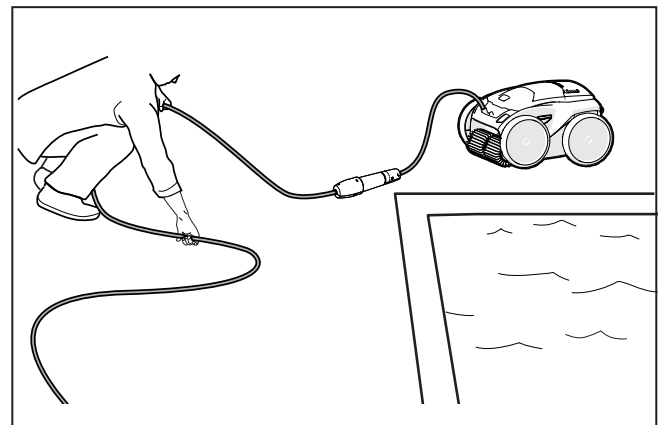

Figure 18. Démêler

Nettoyer le panier filtrant

Le panier filtrant doit être nettoyé à la fin de chaque cycle.

1. Retirez le nettoyeur de l'eau à l'aide du Easy Lift et laissez l'eau restante s'écouler.
2. Placez l'unité sur quatre roues.
3. Poussez le verrou du couvercle (1) et soulevez le couvercle (2) jusqu'à ce qu'il soit bloqué en position verticale. (Figure 19).

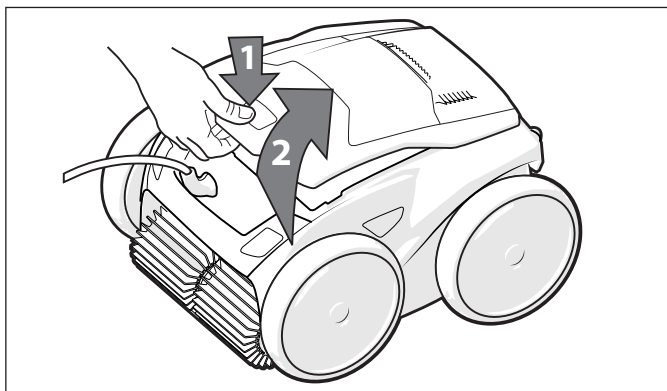

Figure 19. Soulever le couvercle du nettoyeur

4. Séparez le panier filtrant du support (3), comme illustré à la figure 20.

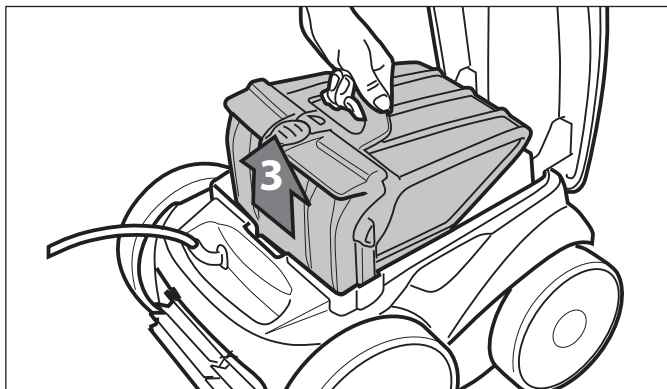

Figure 20. Retirer le panier filtrant

5. Appuyez sur le bouton de dégagement rapide du support de panier (4) et ouvrez la figure 21.

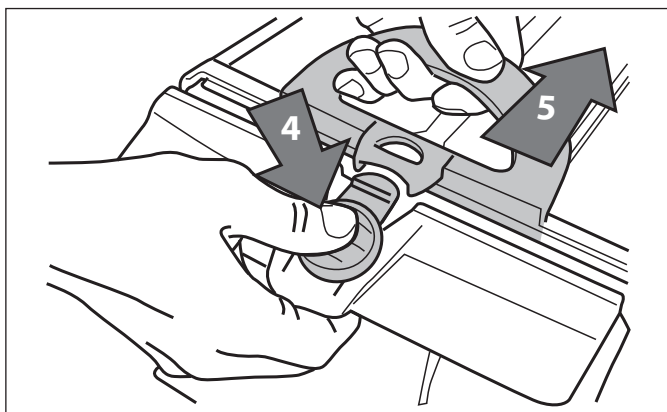

Figure 21. Ouvrir le panier filtrant

6. Séparez le panier filtrant du support du filtre (6), comme illustré à la figure 22.

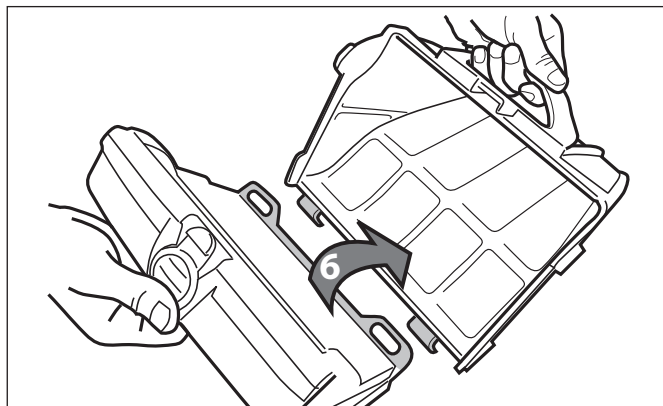

Figure 22. Retirer le panier filtrant

7. Videz tous les débris du panier filtrant, puis rincez le panier, le support et le robot nettoyeur à l'aide d'un boyau, comme illustré à la Figure 23.

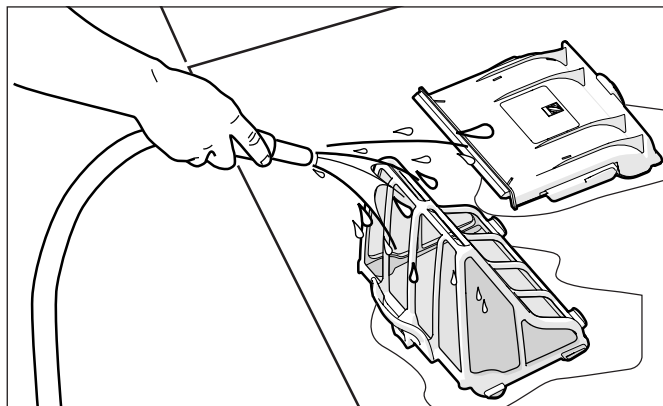

Figure 23. Nettoyer le panier filtrant

REMARQUE : Périodiquement, retirez le panier filtrant et nettoyez-la soigneusement avec de l'eau savonneuse et une brosse à poils doux.

Ranger le nettoyeur lorsque vous ne l'utilisez pas

Le nettoyeur doit être nettoyé régulièrement avec de l'eau propre légèrement savonneuse. N'utilisez pas de solvants tels que le trichloréthylène ou ses équivalents. Rincez abondamment le nettoyeur à l'eau claire. Ne laissez pas votre nettoyeur sécher à la lumière directe du soleil près de la piscine. Le nettoyeur doit être rangé sur son chariot afin qu'il sèche rapidement.

1. Débranchez le nettoyeur de la source d'alimentation.
2. En commençant par la tête du nettoyeur, démêlez tous les enchevêtrements du câble (Figure 24). Posez le câble au soleil pour libérer toute mémoire enchevêtrée.
3. Placez les roues arrière sur le chariot et placez le nettoyeur à la verticale sur la base du chariot.
4. Débranchez le câble du boîtier de commande. Remplacez le couvercle de protection sur le boîtier de commande.

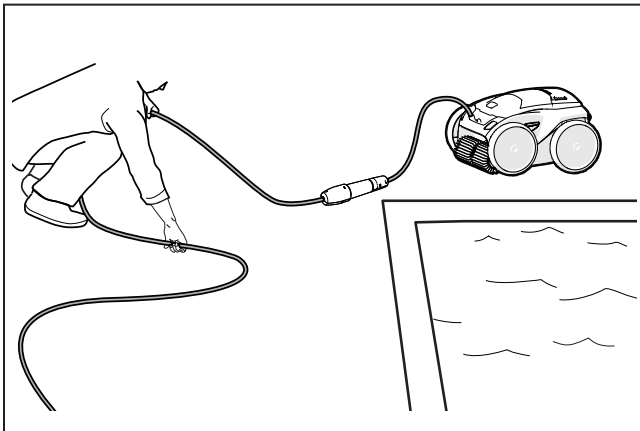

Figure 24. Démêler le câble flottant

5. Enroulez sans serrer le câble flottant en commençant par le nettoyeur et en vous dirigeant vers le point de connexion du boîtier de commande. Rangez le câble en l'enroulant autour du crochet situé à l'avant du chariot.

Remplacement des pièces d'usure

Remplacement des brosses

Le robot est équipé de brosses en PVC avec indicateur « d'usure ». (Figure 25).

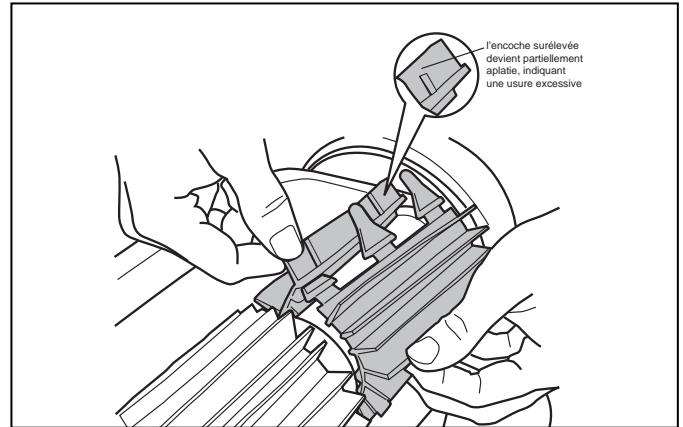

Figure 25. Indicateur de brosse usé

Pour que les performances de nettoyage soient optimales, vous devez remplacer les brosses dès que l'un des indicateurs d'usure est atteint (même si l'usure de la lame n'est pas uniforme). Il est recommandé de remplacer les brosses lorsque le caoutchouc est usé jusqu'au sommet de l'indicateur d'usure (ou tous les deux ans, selon la première échéance).

Pour remplacer une brosse usée :

1. Soulevez le nettoyeur en position verticale de sorte que la poignée soit vers le haut (Figure 26).

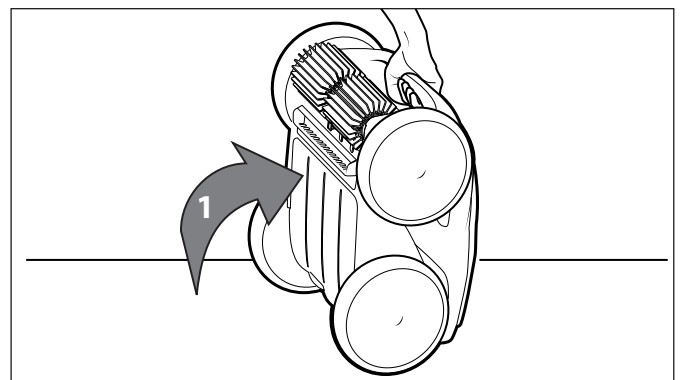

Figure 26. Nettoyeur en position verticale

- Séparez les bords de la brosse et défaites les onglets (Figure 27). Enlevez les brosses usés.

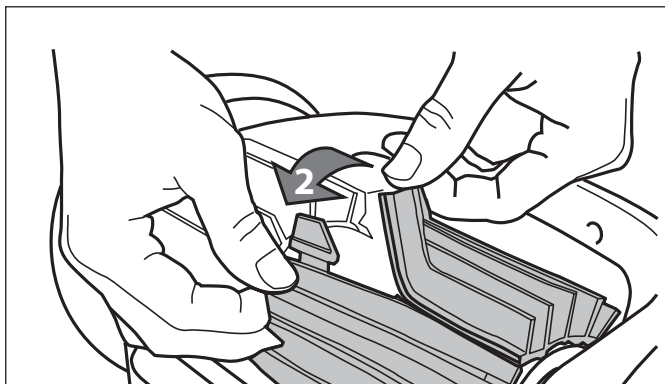

Figure 27. Enlever les onglets de la brosse

- Pour installer la nouvelle brosse, placez-la sur le rouleau avec les lames de nettoyage vers l'extérieur (Figure 28).

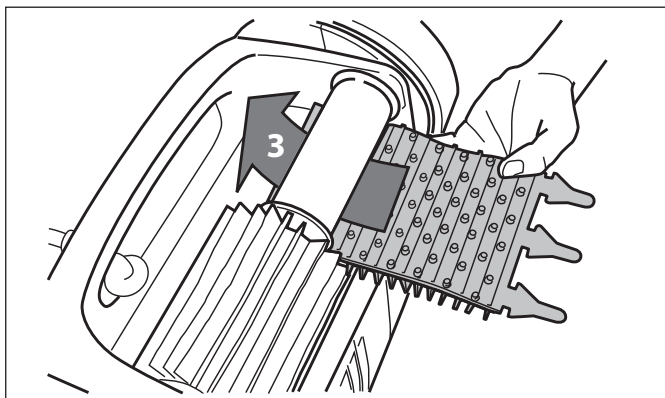

Figure 28. Installer la nouvelle brosse

- Enfilez chaque languette dans la fente fournie et introduisez-la délicatement jusqu'à ce que le talon sorte de l'autre côté de la fente (Figure 29).

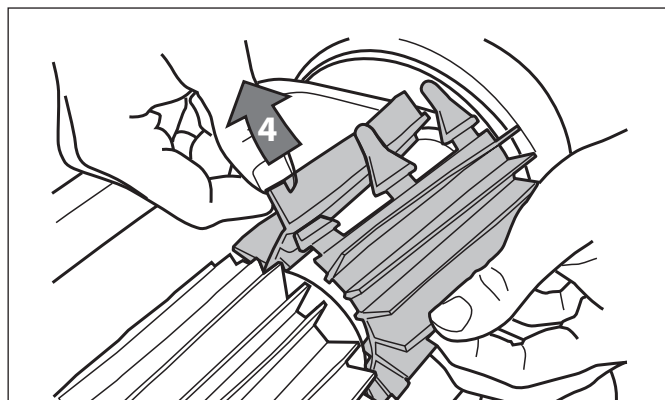

Figure 29. Tirer les onglets à travers chaque fente

- Utilisez une paire de ciseaux pour couper les languettes à 3/4 pouce du talon, de sorte qu'elles ne soient pas plus hautes que la lame de nettoyage (Figure 30).
- Répétez la procédure pour installer la deuxième brosse.

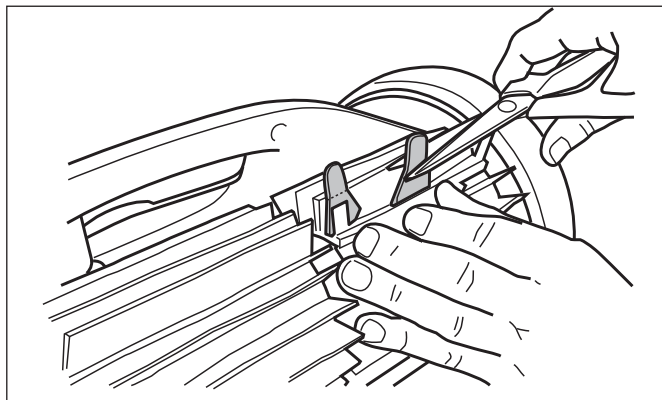

Figure 30. Couper les onglets

Remplacement des pneus

- Tirez à l'intérieur de l'ancien pneu pour retirer la lèvres du pneu (Figure 31).

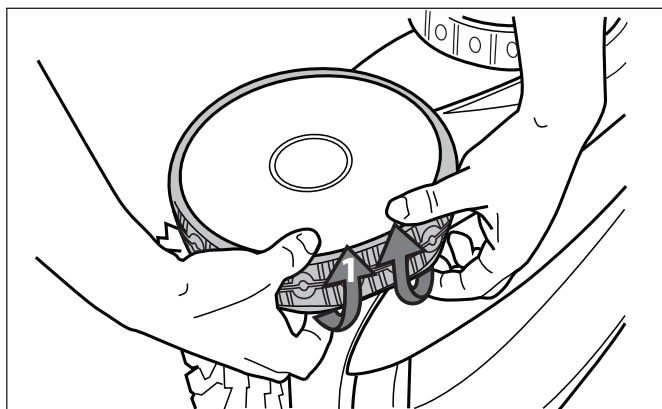

Figure 31. Retirer le pneu usé de la roue

- Retirez l'ancien pneu (Figure 32).

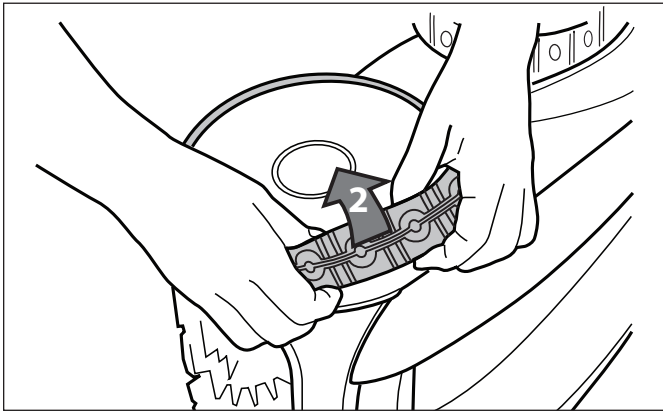

Figure 32. Enlever le vieux pneu

- Pour remplacer le pneu, placez le pneu sur la roue en veillant à orienter le pneu de sorte que le mot **INSIDE**(INTÉRIEUR) se trouve en direction du châssis du nettoyeur (Figure 33).

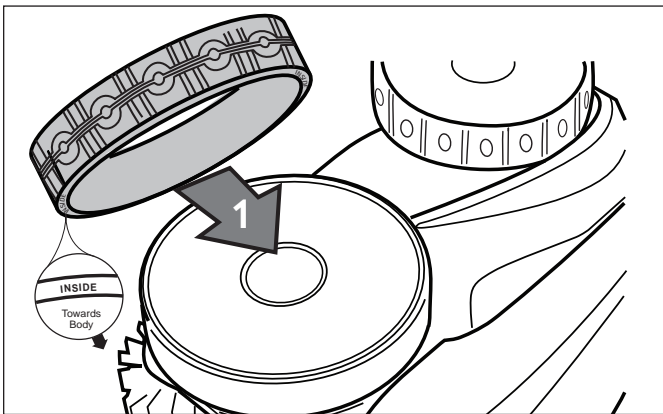

Figure 33. Orientation de remplacement des pneus

- Poussez un côté du pneu sur la roue et placez la nervure du pneu dans la rainure de la roue (Figure 34).

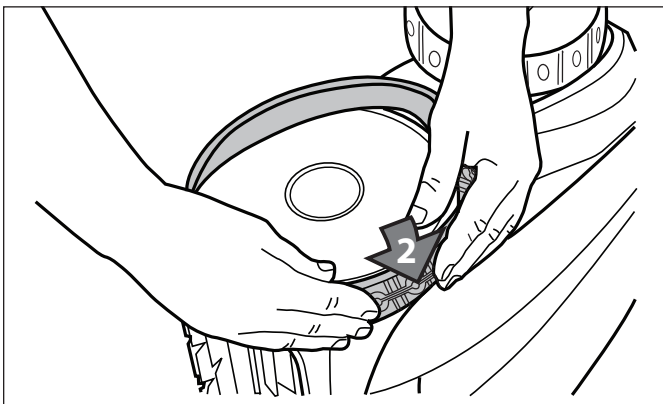

Figure 34. Commencer d'un côté du pneu

- Placer le pneu sur la roue et vérifier que la nervure du pneu est correctement positionnée dans la rainure de la roue (Figure 35).

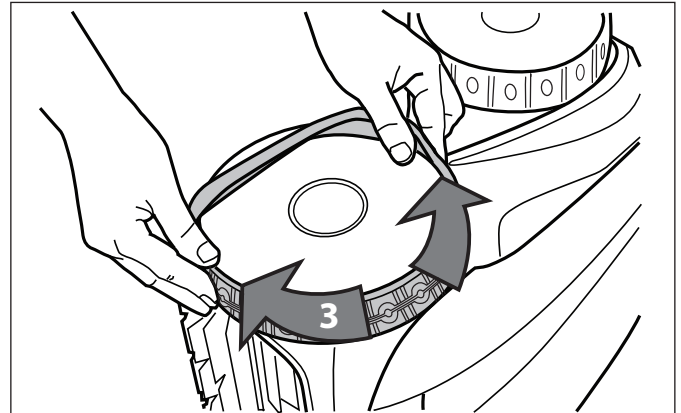

Figure 35. Placer le pneu autour de la roue

- Poussez et positionnez la nervure du côté intérieur du pneu dans la rainure de la roue (Figure 36). Si nécessaire, tournez doucement la roue pour faciliter l'installation.

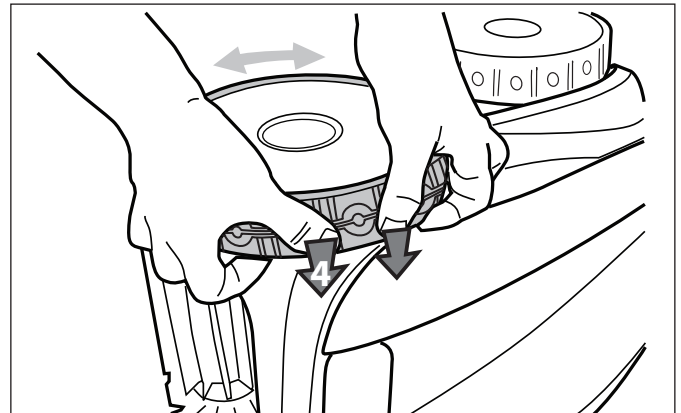

Figure 36. Poussez le pneu en place sur la roue

Pièces de rechange

La liste complète des pièces de rechange et la vue éclatée sont disponibles sur le site Web de Polaris.

- États-Unis : www.polarispool.com
- Canada : www.polarispool.ca

Contactez votre détaillant local pour effectuer des tests de diagnostic ou des réparations non répertoriées dans l'entretien général.

8 Guide de dépannage

Les informations relatives à l'état du nettoyeur et à toute condition pertinente sont affichées sur le boîtier de commande et/ou dans l'application iAquaLink™.

Codes d'erreur

Affichage du boîtier de commande	Affichage dans l'application	Solution suggérée
1	Moteur de pompe	a. Vérifiez qu'il n'y a pas de corrosion ni de broches tordues dans la zone de connexion du câble d'alimentation.
2	Moteur de traction droit	b. Tournez chaque roue d'un quart de tour dans un sens jusqu'à ce que la rotation soit aisée. Répétez l'opération en tournant les roues dans le sens opposé jusqu'à ce que la rotation soit aisée.
3	Moteur de traction gauche	c. Si cela ne résout pas le problème, contactez votre détaillant local pour une revue de diagnostic ou appelez le service clientèle.
4	Consommation du moteur de la pompe	a. Vérifiez la présence de petits débris ou de cheveux dans l'hélice du ventilateur. b. Nettoyez soigneusement le panier filtrant. c. Si cela ne résout pas le problème, contactez votre détaillant local pour une revue de diagnostic ou appelez le service clientèle.
5	Consommation du moteur droit	a. Nettoyez soigneusement le panier filtrant.
6	Consommation du moteur gauche	b. Éteignez le nettoyeur et immergez-le. Agitez pour libérer les bulles d'air. Redémarrez le cycle. c. Si cela ne résout pas le problème, contactez votre détaillant local pour une revue de diagnostic ou appelez le service clientèle.
7	Nettoyeur flottant	• Éteignez le nettoyeur, puis immergez-le selon la bonne procédure.
8	Nettoyeur hors de l'eau	• Éteignez le nettoyeur et immergez-le. Agitez pour libérer les bulles d'air. Redémarrez le cycle.
9	S.O.	• Le nettoyeur a terminé un cycle de nettoyage. Ce n'est pas une erreur. Aucune action requise
10	Communication	a. Éteignez puis rallumez le robot pour le réinitialiser. b. Vérifiez la connexion du câble flottant au boîtier de commande. Vérifiez qu'il n'y a pas de corrosion ni de broches tordues au niveau du point de connexion. c. Si cela ne résout pas le problème, contactez votre détaillant local pour une revue de diagnostic ou appelez le service clientèle.
11	Unité de capteur	• Contacter un centre de service agréé pour le remplacement.
S.O.	Erreur de connexion	a. Vérifiez que le boîtier de commande est branché sur une prise DDFT et que l'icône Wi-Fi est allumée. b. Sinon, suivez les étapes de configuration pour vous reconnecter au routeur domestique. Vérifiez que le routeur est suffisamment proche du boîtier de commande. Installez une extension Wi-Fi si nécessaire.

Guide de dépannage général

La liste suivante fournit des astuces utiles pour résoudre les problèmes courants liés à l'utilisation du nettoyeur.

Problème d'utilisateur	Cause possible	Solution suggérée
Les voyants du boîtier de commande clignotent après avoir appuyé sur Démarrer/Arrêter	Câble flottant non connecté	Débrancher puis reconnecter le câble flottant au boîtier de commande.
	Le nettoyeur n'est pas complètement submergé.	Retirer le nettoyeur de la piscine et le replonger (voir : <i>Installer et immerger le nettoyeur</i>).
	Mauvaise connexion ou besoin de redémarrer le cycle.	Débrancher le boîtier de commande et reconnectez-vous à une prise DDFT. Appuyez sur « Démarrer » pour commencer un nouveau cycle.
	L'hélice ou les roues peuvent être coincées et ne pas tourner correctement.	Contactez votre détaillant local pour demander une révision du diagnostic. Si le problème n'est pas résolu, contactez le support technique de Polaris au 1 800 822-7933.
Les voyants clignotants apparaissent sur le boîtier de commande pendant le cycle de nettoyage.	Le nettoyeur n'est pas complètement submergé.	Retirer le nettoyeur de la piscine et le replonger (voir : <i>Installer et immerger le nettoyeur</i>).
Le nettoyeur ne reste pas sur la surface de la piscine ou flotte trop.	Il y a de l'air emprisonné à l'intérieur du boîtier du nettoyeur.	Retirer le nettoyeur de la piscine et le replonger (voir : <i>Installer et immerger le nettoyeur</i>).
	Le panier filtrant du filtre est plein ou sale.	Jetez les débris et nettoyez soigneusement le panier filtrant avec un savon doux et une brosse douce. Ensuite, ré-immmergez le nettoyeur (voir : <i>Nettoyer la cartouche du filtre</i>).
Le nettoyeur n'escalade pas les murs.	Le panier filtrant est plein ou sale.	Jetez les débris et nettoyez soigneusement le panier filtrant avec un savon doux et une brosse douce. Ensuite, ré-immmergez le nettoyeur (voir : <i>Nettoyer la cartouche du filtre</i>).
	La bande de roulement des pneus est usée	Voir : <i>Remplacement des pièces d'usure</i>
	Confirmer la composition chimique appropriée de l'eau de la piscine	Parlez à votre professionnel du service piscine. Ne laissez pas le nettoyeur dans la piscine pendant les traitements chimiques.
Le nettoyeur ne bouge pas	Pas connecté à l'électricité.	La prise à laquelle le boîtier de commande est connecté ne fournit pas d'énergie électrique. Vérifiez que la prise à laquelle le boîtier de commande est connecté reçoit de l'électricité.
	Le cycle n'a pas commencé.	Appuyez sur le bouton Démarrer pour lancer un cycle de nettoyage.
	Réinitialisation nécessaire	Débranchez l'appareil et reconnectez-le après 20 secondes. Si le problème n'est pas résolu, contactez votre détaillant local pour demander une révision du diagnostic ou contactez le support technique de Polaris au 1 800 822-7933.

Problème d'utilisateur	Cause possible	Solution suggérée
Le câble flottant est trop emmêlé	Trop de câble dans l'eau.	Placez uniquement la longueur de câble requise dans l'eau pour lui permettre d'atteindre l'extrémité la plus éloignée de votre piscine avec le câble restant sur le bord de la piscine (voir : <i>Installer et immerger le nettoyeur</i>)
	Retrait nécessaire	Démêlez le cordon torsadé et placez-le au soleil pour réduire la mémoire (voir : <i>Cordon emmêlant</i>).
Le nettoyeur ne nettoie pas efficacement la piscine.	Le panier filtrant est plein ou sale.	Jetez les débris et nettoyez soigneusement le panier filtrant avec un savon doux et une brosse douce. Ensuite, ré-immergez le nettoyeur (voir : <i>Nettoyer la cartouche du filtre</i>).
	Les brosses sont usées.	Vérifiez le ou les indicateur(s) d'usure (voir : <i>Remplacement des pièces d'usure</i>).
	Le câble est trop emmêlé.	Démêlez le cordon torsadé et placez-le au soleil pour réduire la mémoire (voir : <i>Cordon emmêlant</i>).

Rejeter un code d'erreur

À partir du boîtier de commande :

Une fois les étapes de la solution de dépannage terminées, appuyez sur n'importe quelle touche (à l'exception de l'icône du téléphone) pour effacer le code d'erreur.

Si le boîtier de commande est en mode veille, appuyez sur le bouton Marche/Arrêt pour afficher l'affichage à l'écran. Une fois les étapes de la solution de dépannage terminées, appuyez sur n'importe quelle touche (à l'exception de l'icône du téléphone) pour effacer le code d'erreur.

À partir de l'application iAquaLink™ :

Appuyez sur l'icône d'erreur pour afficher les solutions de dépannage. Une fois les étapes de la solution de dépannage complétées, appuyez sur **Supprimer l'erreur** pour revenir au fonctionnement normal. Ou bien, appuyez sur **OK** si vous devez exécuter les étapes de la solution ultérieurement.

Dépannage d'iAquaLink™

Ces informations peuvent aider à résoudre les problèmes de connexion et de configuration entre l'application iAquaLink et le nettoyeur.

Fonctionnement

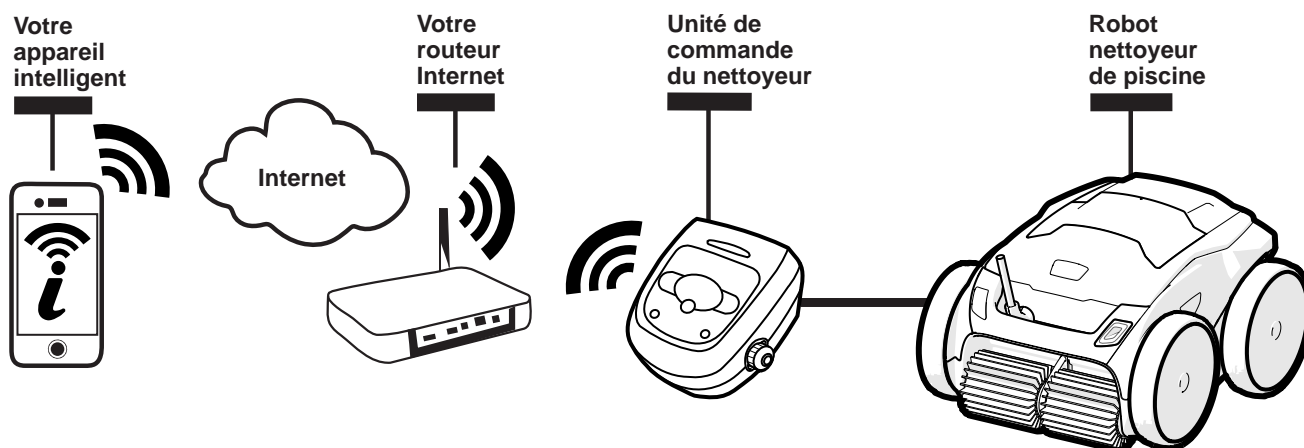

Comment se connecter :

Vous devez vous connecter au routeur domestique (réseau) en établissant d'abord une connexion directe entre le boîtier de commande et votre appareil intelligent. (Voir : *Configurer le système.*)

IMPORTANT : Il est recommandé de placer le boîtier de commande aussi près que possible du routeur domestique. N'utilisez pas de rallonge.

Dépannage commun d'iAquaLink™

N'oubliez pas que si vous obtenez un nouveau routeur Wi-Fi, réinitialisez les paramètres par défaut de votre routeur Wi-Fi actuel ou changez simplement le mot de passe de votre réseau Wi-Fi, vous devrez rétablir la connexion entre votre nettoyeur et le routeur. (Voir : *Configurer le système.*)

Problème d'utilisateur	Cause possible	Solution suggérée
Toutes les lumières sont éteintes	Lumière du soleil éblouissante	Protégez les lumières pour bloquer la lumière du soleil et vérifiez à nouveau si les lumières sont allumées.
	Le boîtier de commande est débranché.	Branchez le boîtier de commande dans une prise DDFT. (Voir : <i>Se connecter à une source d'alimentation.</i>)
	Panne de courant.	Vérifiez que le disjoncteur est allumé et que l'électricité est fournie à la prise.
	Connexion Internet perdue.	Vérifiez la connexion Internet - Le réseau est peut-être en panne.
Le Wi-Fi est désactivé	Le routeur est éteint.	Allumez le routeur.
	Le mot de passe du routeur a été modifié.	Réinitialiser le routeur avec un nouveau mot de passe.
Le voyant Wi-Fi clignote	Connexion Internet perdue	Vérifiez la connexion Internet - Le réseau est peut-être en panne.
	Le boîtier de commande est trop loin du routeur domestique	Replacer le boîtier de commande aussi près que possible du routeur domestique. (Voir : <i>Installez et immergez le nettoyeur</i>) N'utilisez pas de rallonge.
	Signal Wi-Fi faible	<ul style="list-style-type: none"> Vérifiez que le signal Wi-Fi est suffisamment puissant. Avec un ordinateur portable Windows, accédez à Connexions réseau dans le Panneau de configuration. Vérifiez l'indicateur d'intensité du signal sous l'icône de connexion réseau sans fil en vous tenant debout près du boîtier de commande. Avec un appareil intelligent, recherchez, téléchargez et utilisez une application permettant de vérifier la force du signal tout en vous tenant debout près du boîtier de commande. Si le signal Wi-Fi est faible, envisagez d'installer un répéteur Wi-Fi.
	Problème de connectivité avec le Wi-Fi local ou la connexion au serveur.	Contactez votre fournisseur local de service internet. <ul style="list-style-type: none"> Débranchez votre boîtier de commande et attendez 10 secondes. Rebranchez le boîtier et voyez si les lumières s'allument. Vérifiez la connexion Internet - Le réseau est peut-être en panne.
Le voyant Wi-Fi est allumé mais les boutons et les fonctions sont désactivés	Mise à jour du micrologiciel en cours.	« PROG » s'affiche sur le boîtier de commande et les informations sont affichées dans l'application lors d'une mise à jour du micrologiciel sans fil. Attendez simplement que les fonctions des boutons reprennent une fois la mise à jour terminée. Ne débranchez pas le courant pendant une mise à jour.

*Polaris® et la conception de nettoyeur à 3 roues sont des marques déposées de Zodiac Pool Systems LLC.
Toutes les autres marques de commerce citées dans le présent document appartiennent à leurs propriétaires respectifs.*

Zodiac Pool Systems LLC
2882 Whiptail Loop # 100, Carlsbad, CA 92010
1.800.822.7933 | www.ZodiacPoolSystems.com

Zodiac Pool Systems Canada, Inc.
2-3365 Mainway
Burlington, ON • Canada L7M 1A6
1.888.647.4004 | www.ZodiacPoolSystems.ca

©2019 Zodiac Pool Systems LLC. H0655800_REVC





ROBOTIC
PREMIUM ROBOTIC POOL CLEANER

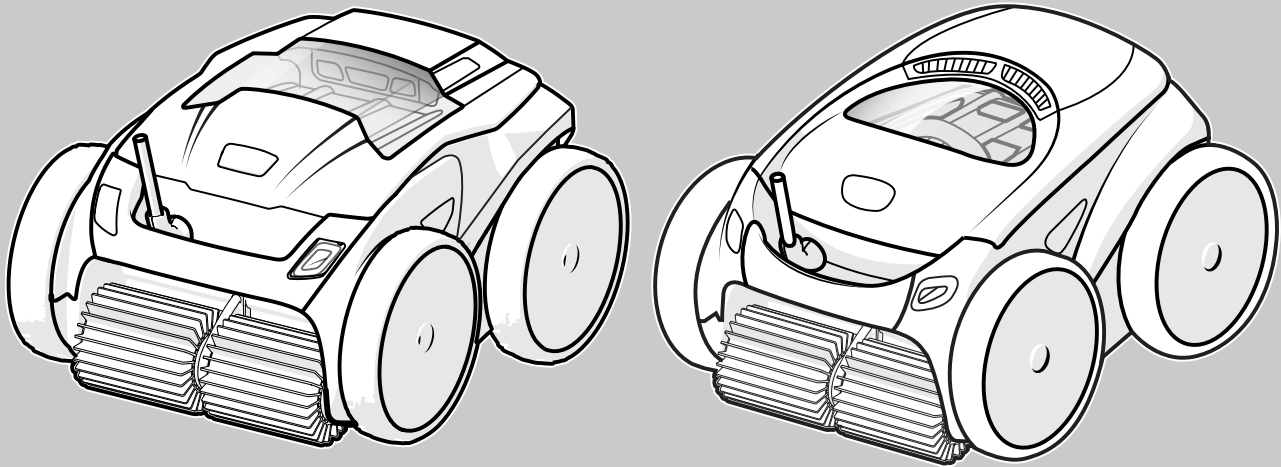

*i*AquaLink™
CONTROL

TIPO EC27---

Alpha™ iQ+
Alpha iQ
VRX™ iQ+
VRX iQ

Manual del propietario

ESPAÑOL

Declaración de la FCC

Este dispositivo cumple con el Apartado 15 de las Normas de la FCC y el estándar RSS exento de licencia IC. La operación está sujeta a las siguientes dos condiciones: (1) este dispositivo no debe ocasionar interferencias perjudiciales y (2) este dispositivo debe aceptar cualquier interferencia recibida, incluidas las interferencias que pudieran producir funcionamiento no deseado.

NOTA: Este equipo fue probado y se verificó el cumplimiento de los límites impuestos para dispositivos digitales Clase B, de conformidad con el apartado 15 de las Normas de la FCC. Estos límites han sido diseñados para proporcionar protección razonable contra interferencias perjudiciales en instalaciones residenciales. Este equipo genera, utiliza y puede irradiar energía de radiofrecuencia y, si no se instala y se utiliza de acuerdo con las instrucciones, puede causar una interferencia perjudicial en las comunicaciones de radio. Sin embargo, no se puede garantizar que no se produzcan interferencias en una instalación particular. En caso de que este equipo ocasione una interferencia perjudicial en la recepción de radio o televisión, lo que puede determinarse apagando y encendiendo el equipo, se recomienda al usuario intentar corregir la interferencia mediante una o más de las siguientes medidas:

- Reoriente o cambie la ubicación de la antena receptora.
- Aumente la distancia entre el equipo y el receptor.
- Conecte el equipo a una fuente de electricidad que no esté en el mismo circuito en el que está conectado el receptor.
- Solicite ayuda al vendedor o a un técnico experto en radio y TV.

PRECAUCIÓN

Cualquier cambio o modificación no aprobado expresamente por la parte responsable del cumplimiento puede anular el permiso del usuario para operar el equipo.

NOTA: Este dispositivo cumple con los límites de exposición a la radiación RF establecidos por la FCC y la IC para la población general. Este dispositivo debe instalarse a una distancia mínima de 20 cm de toda persona y no debe ubicarse en el mismo lugar u operarse de manera conjunta con cualquier otra antena o transmisor.

Bajo las normas de Industry Canada, este transmisor de radio solo puede funcionar utilizando una antena de un tipo de ganancia máxima (o menor) que Industry Canada haya aprobado para el transmisor. A fin de reducir las posibles interferencias de radio a otros usuarios, debe seleccionarse el tipo de antena y su ganancia de forma que la potencia isotrópica radiada equivalente (p.i.r.e.) no supere la necesaria para una comunicación exitosa.

⚠ ADVERTENCIA

PARA SU SEGURIDAD - Fuera de la limpieza y el mantenimiento de rutina descritos en este manual, el servicio técnico de este producto debe estar a cargo de un contratista calificado y matriculado para trabajar con equipamientos para piscinas en la jurisdicción en la que se instalará el producto, donde existan tales requisitos estatales o locales. En caso de que no existan tales requisitos estatales o locales, la persona que realiza el mantenimiento debe ser un profesional y contar con experiencia suficiente en instalación y mantenimiento de equipamientos para piscinas, para que todas las instrucciones de este manual se puedan seguir exactamente. Una instalación u operación incorrectas pueden anular la garantía.

GRACIAS POR LA COMPRA DEL LIMPIADOR POLARIS.

SU ROBOT LIMPIADOR POLARIS FUE DISEÑADO Y FABRICADO PARA SER DE FÁCIL INSTALACIÓN Y PROPORCIONAR UN FUNCIONAMIENTO CON POCO MANTENIMIENTO. ANTES DE INSTALAR EL LIMPIADOR POLARIS, POR FAVOR HAGA LO SIGUIENTE:

- 1) Complete y envíe la tarjeta de garantía.
- 2) Registre la información de su compra en los espacios siguientes.
- 3) Adjunte la factura (o una copia) en esta página.

Estos pasos le permitirán asegurarse el servicio de garantía del sistema, si fuera necesario. Si fuera necesario el servicio, póngase en contacto con su vendedor. Si el vendedor no realizara el servicio de garantía, visite la página www.polarispool.com para ubicar una empresa de servicios independiente cercana a usted. Si no pudiera ubicar una empresa de servicio, llame a nuestro departamento de soporte técnico al 1-800-822-7933.

REGISTRE LOS DATOS DE SU LIMPIADOR POLARIS AQUÍ:

Fecha de compra _____ Comprado a _____ Número de serie: _____
(Situado en la cabeza del robot)

Ciudad _____ Estado/Provincia _____ Código postal _____

Contenido

1	Instrucciones importantes de seguridad	60
2	Especificaciones de limpieza	61
	Especificaciones generales	61
3	Ensamble	62
	Contenido	62
	Ensamble del carrito de transporte.....	62
	Sujeción de la caja de control.....	64
	Conexión a una fuente de alimentación	64
4	Funcionamiento general del limpiador .	65
	Instalación e inmersión del limpiador	66
	Uso de la caja de control.....	67
	Inicio y parada de la limpieza y ajuste del tiempo de limpieza	68
	Easy Lift (Sistema de elevación)	68
5	Instalación de iAquaLink™	69
	Descargar la aplicación	69
	Registro e inicio de sesión.....	69
	Configuración del sistema	69
6	Control de iAquaLink™	70
	Pantalla inicial de control de iAquaLink™	70
	Inicio y parada de la limpieza y ajuste del tiempo de limpieza	70
	Establecer modo de limpieza	70
	Control remoto.....	70
	Programación o cancelación de ciclos de limpieza (no disponible en todos los modelos)	71
	Indicador de temperatura (no disponible en todos los modelos)	72
	Luces LED	72
	Mensajes de error de la aplicación y resolución de problemas.....	72
	Ajustes del sistema.....	72
7	Mantenimiento.....	72
	Enredo del cable.....	72
	Limpiar el cartucho del filtro.....	73
	Almacene el limpiador cuando no lo utilice	74
	Reemplazo de piezas de desgaste	75
	Reemplazo de neumáticos	76
	Repuestos	77
8	Resolución de problemas	78
	Códigos de error.....	78
	Resolución de problemas generales	79
	Omitir un código de error.....	80
	Resolución de problemas de iAquaLink™	81

1 Instrucciones importantes de seguridad

Felicitaciones por la compra del robot limpiador Polaris. Lea todo el manual antes de instalar su nuevo robot limpiador de piscina. El limpiador debe ser instalado y operado tal como se especifica.

LEA Y SIGA ESTAS INSTRUCCIONES

⚠ ADVERTENCIA

El incumplimiento de las advertencias aquí indicadas puede resultar en lesiones permanentes, electrocución o muerte.

PREVENCIÓN DE DESCARGAS ELÉCTRICAS

Para reducir el riesgo de descargas eléctricas:

- Conecte la unidad a un receptáculo protegido por un interruptor de circuito por falla a tierra (GFCI). El receptáculo GFCI debe probarse con regularidad y lo debe proporcionar un instalador calificado. Para probar el GFCI, presione el botón de prueba. El GFCI debe interrumpir la energía. Presione el botón Reset (Restablecer). La energía debería restablecerse. Si el GFCI no funciona de esta forma, significa que tiene algún defecto. Si el GFCI interrumpe la alimentación a la bomba sin que se presione el botón de prueba, significa que existe una descarga a tierra, lo que a su vez indica la posibilidad de descargas eléctricas. No utilice este producto. Desconecte el limpiador y solicite a un representante de servicio calificado que solucione el problema antes de utilizarlo.
- Según el Código Eléctrico Nacional® (NEC®) de los Estados Unidos, se debe mantener la caja de control como mínimo a cinco (5) pies del agua de la (piscina/spa). En Canadá, el Código Eléctrico Canadiense (CEC) requiere que se mantenga una distancia mínima de 3 m (10 pies) entre el borde de la piscina y la caja de control. Nunca sumerja la caja de control.
- No ingrese en la piscina cuando el limpiador Polaris está en el agua.
- No entierre el cable. Ubique el cable de manera tal de evitar daños producidos por cortadoras de césped, podadoras u otros equipos.
- Para reducir el riesgo de electrocución, no utilice el robot limpiador Polaris o la caja de control si el cable estuviera gastado o dañado. Comuníquese con el soporte técnico de Zodiac Pool Systems LLC de inmediato para obtener un servicio adecuado y el reemplazo del cable dañado.
- Doble aislamiento—Para estar constantemente protegido contra posibles descargas eléctricas, solo utilice piezas de repuesto idénticas al realizar el mantenimiento. No intente reparar el robot limpiador Polaris, la caja de control, el cable de alimentación ni el cable flotante.
- NUNCA ABRA LA UNIDAD DE CONTROL.
- NO UTILICE CABLES PROLONGADORES PARA CONECTAR LA UNIDAD A UN SUMINISTRO ELÉCTRICO; PROPORCIONE UN TOMACORRIENTE GFCI CORRECTAMENTE UBICADO. LA CAJA DE CONTROL DEBE ESTAR CONECTADA A LA CAJA DEL TOMACORRIENTE GFCI.

EVITE LESIONES A NIÑOS Y AHOGAMIENTO

- Para reducir el riesgo de lesiones, no permita que los niños utilicen este producto.
- No permita que ninguna persona, especialmente niños pequeños, se siente, pise, se apoye o trepe en los equipos instalados como parte del sistema de operación de la piscina.

⚠ PRECAUCIÓN

El incumplimiento de estas advertencias puede ocasionar daños a los equipos de la piscina o lesiones personales.

- El limpiador Polaris debe ser instalado y operado tal como se especifica.
- Este producto está diseñado para el uso en piscinas instaladas de forma permanente. No utilice esta bomba en piscinas almacenables. Las piscinas permanentes están construidas dentro del suelo o sobre él o en un edificio de tal manera que no se pueden desmontar para su almacenamiento. Las piscinas portátiles están construidas de manera que pueden ser fácilmente desmontadas para su almacenamiento y pueden volver a montarse en su estado original.
- Limpie el cartucho del filtro del limpiador Polaris después de cada uso.
- No utilice el producto en su piscina si la temperatura del agua excede los 95 °F (35 °C) o se encuentra por debajo de los 55 °F (13 °C).

USO DEL ROBOT LIMPIADOR POLARIS EN PISCINAS CON REVESTIMIENTO DE VINILO

- Ciertos patrones de revestimiento de vinilo son particularmente propensos a desgastarse rápidamente a nivel superficial o a la rotura del patrón provocada por objetos que entran en contacto con la superficie del vinilo, como cepillos para piscina, juguetes para piscina, flotadores, fuentes, dosificadores de cloro y limpiadores automáticos de piscinas. Algunos patrones de revestimiento de vinilo pueden rayarse o desgastarse severamente por acción del simple contacto de la superficie con un cepillo para piscina. La tinta del patrón también puede desprenderse durante el proceso de instalación, o cuando entra en contacto con objetos en la piscina. Zodiac Pool Systems LLC no es responsable por roturas, abrasiones o marcas del patrón en revestimientos de vinilo, y la garantía limitada no las cubre.



GUARDE ESTAS INSTRUCCIONES

2

Especificaciones de limpieza

Especificaciones generales

Las especificaciones generales del limpiador son las siguientes:

Voltaje de suministro de la caja de control	100-125 V CA, 60 Hz
Voltaje de suministro	30 V CC
Carga instalada	150 W máx.
Longitud del cable	60 pies (18 m) o 70 pies (21 m) según el modelo
Tamaño del limpiador (Ancho x Profundidad x Altura)	16.9 x 18.9 x 10.6 pulgadas (43 x 48 x 27 cm)
Peso del limpiador	21 libras (9.5 kg)
Peso embalado	42 libras (19 kg)
Filtrado	Cartucho del filtro multipropósito
Duraciones del ciclo	Programación variable

El limpiador es un producto con doble aislamiento. Un dispositivo eléctrico de doble aislamiento, debido a su diseño, no requiere una conexión a tierra de seguridad. El requisito básico del doble aislamiento es que ninguna falla pueda dejar expuestos voltajes peligrosos que puedan provocar una descarga eléctrica y que esto se logre sin recurrir a una cubierta de metal conectada a tierra (masa). Esto se logra con dos (2) capas de material aislante alrededor de las partes vivas o con aislamiento reforzado. Por lo tanto, los dispositivos construidos con doble aislamiento, como este limpiador, no utilizan cable y enchufe con puesta a tierra (tres patas).

3 Ensamble

Contenido

El embalaje debe contener los siguientes artículos:

- Limpiador Polaris y cable flotante
- Unidad de control
- Componentes para ensamblar el carrito para el transporte y el almacenamiento (Figura 1)
 - a. marco de la manija
 - b. bloques de apoyo (x 2)
 - c. ruedas (x 2)
 - d. clips de bloqueo de rueda (x 2)
 - e. eje / cubierta de rueda (x 2)
 - f. unidad base
 - g. gancho del limpiador
 - h. manija del carrito

Figura 1. Componentes para el ensamble del carrito de transporte

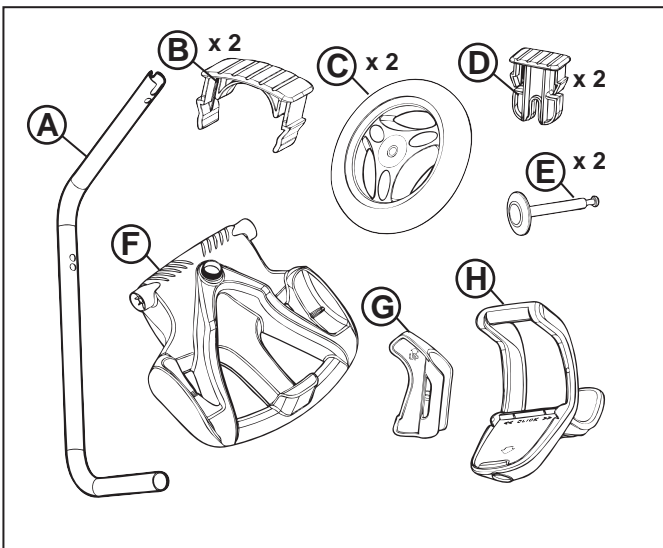

Cuando desembale el limpiador y sus componentes:

- Compruebe que todos los componentes se encuentren en la caja.
- Compruebe que el limpiador y los componentes no se hayan dañado durante el transporte.
- Si alguna pieza faltara o estuviera dañada, comuníquese con el soporte técnico al 1-800-822-7933.

Ensamble del carrito de transporte

1. Desatornille la tuerca de mano de la base (Figura 2).



Figura 2. Quite la tuerca de mano de la unidad base

2. Inserte el tubo de metal de la manija en la base con el extremo con la muesca hacia arriba y, a continuación, rote para que las partes curvas queden alejadas de usted. (Figura 3).
3. Empuje la base hacia abajo (Figura 3) para que el marco de metal de la manija se asiente sobre la hendidura en la parte inferior de la base.

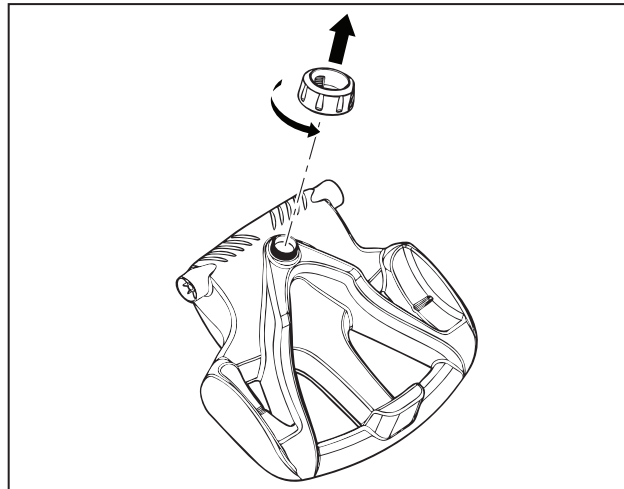

Figura 3. Conecte el marco de metal a la unidad base

- Deslice la tuerca de mano por el tubo y hágala girar para ajustarla a la unidad base (Figura 4).

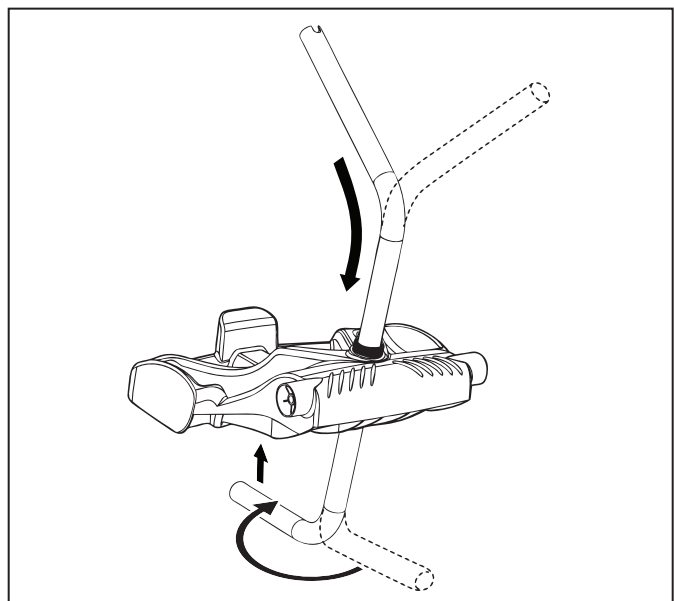

Figura 4. Gire la tuerca de mano para asegurar el marco

- Coloque dos bloques de apoyo a presión (Figura 5).
- Deslice el eje y el tapacubos por el centro de la rueda y sujételos a la unidad base. Coloque el clip de bloqueo para asegurar la rueda. Repita la operación para ajustar las dos ruedas (Figura 5).

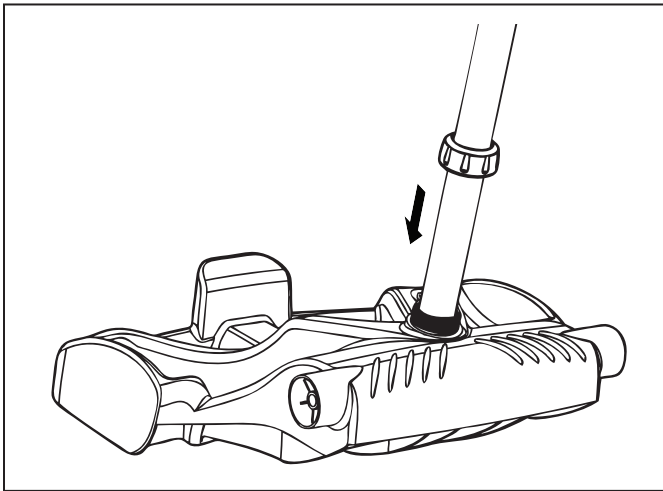

Figura 5. Coloque los bloques de apoyo a presión y sujete las ruedas

- Deslice la base de la caja de control/ accesorios de la manija del carrito sobre el tubo de metal hasta que calce en su lugar (Figura 6).

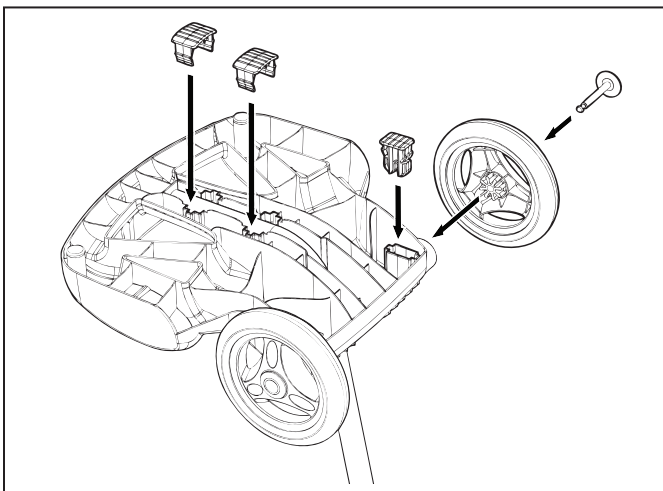

Figura 6. Sujete la manija del carrito

- Alinee las clavijas del gancho del limpiador con los orificios en la parte superior del tubo y presione para colocar en posición (Figura 7).

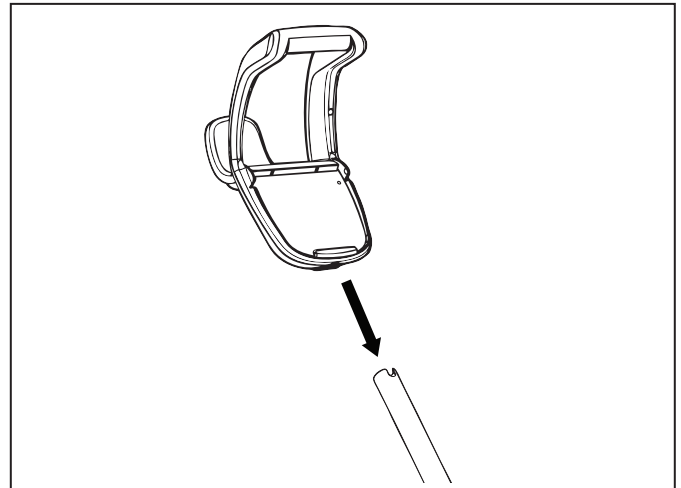

Figura 7. Coloque el gancho del limpiador a presión

Sujeción de la caja de control al carrito

1. Alinee la parte inferior de la caja de control con la muesca en la parte inferior del gancho de la caja de control en el carrito (Figura 8).

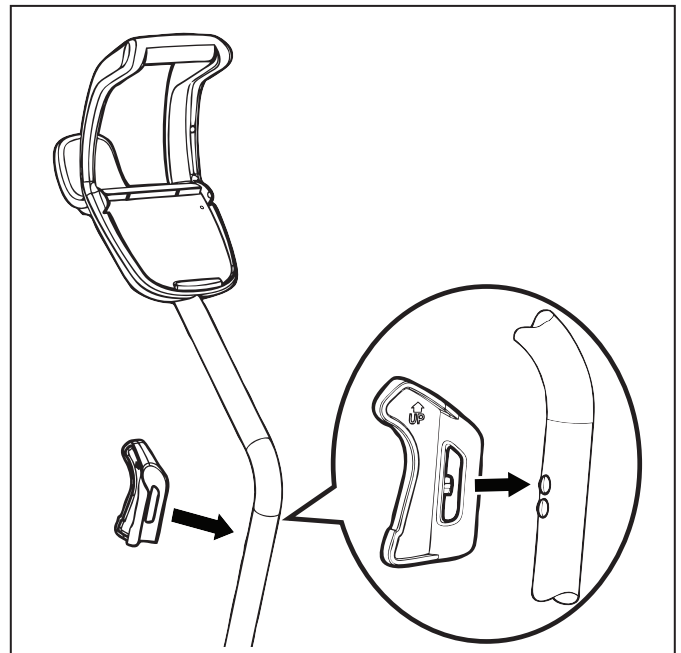

Figura 8. Alinee la caja de control con el gancho del carrito

2. Presione la caja de control contra el gancho del carrito hasta que calce y quede en su sitio (Figura 9).

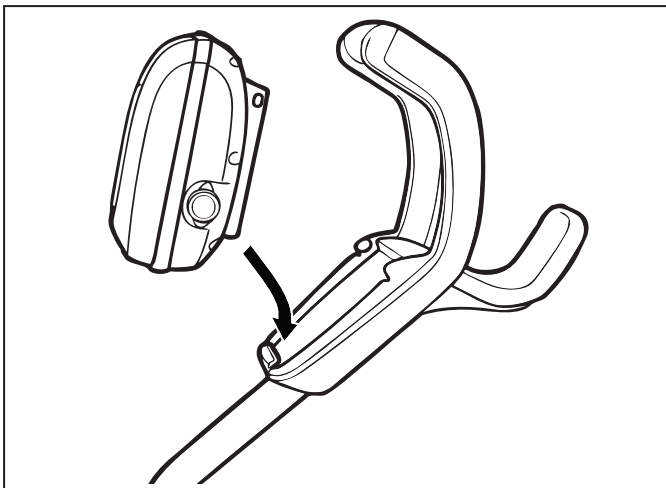

Figura 9. Sujete la caja de control al carrito

Conexión a una fuente de alimentación

⚠ ADVERTENCIA

El incumplimiento de las advertencias aquí indicadas puede resultar en lesiones permanentes, electrocución o ahogamiento.

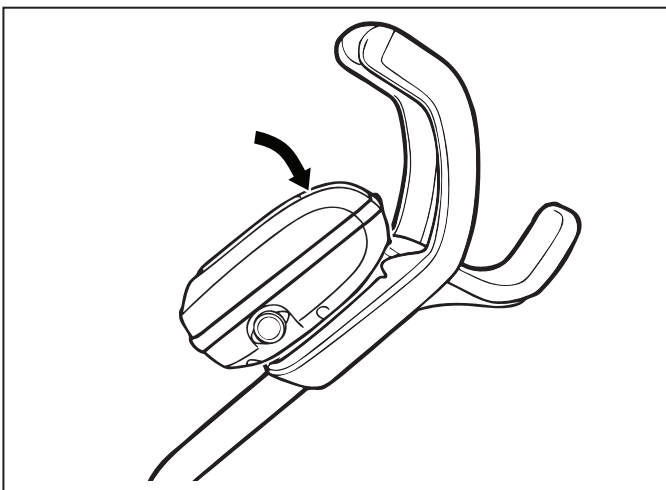
PREVENCIÓN DE DESCARGAS ELÉCTRICAS

- **EE. UU.:** Según los requisitos de NEC®, mantenga la caja de control por lo menos a (5) pies (1.5 m) del borde de la piscina. **CANADÁ:** Según los requisitos de CEC, mantenga la caja de control por lo menos a tres (3) m (10 pies) del borde de la piscina.
- Conecte la caja de control únicamente a un receptáculo protegido por un interruptor de circuito por falla a tierra (GFCI). Contacte a un electricista matriculado si no puede verificar que el receptáculo está protegido por un GFCI.
- No utilice un cable prolongador para conectar la caja de control.
- No permita que nadie nade mientras el limpiador se encuentra en la piscina.
- La caja de control es resistente al agua, no es a prueba de agua. Para prevenir electrocución, nunca sumerja la caja de control ni la deje expuesta a climas adversos.

1. Desatornille la tapa protectora del cable flotante del costado de la caja de control girando en sentido contrario a las agujas del reloj (Figura 10).



Figura 10. Retire la tapa protectora

2. Sujete el extremo ranurado del cable de alimentación flotante, insértelo en la caja de control y gire en sentido de las agujas del reloj para ajustar. (Figura 11).
3. Enchufe la caja de control directamente en un tomacorriente GFCI. NO utilice un cable prolongador.

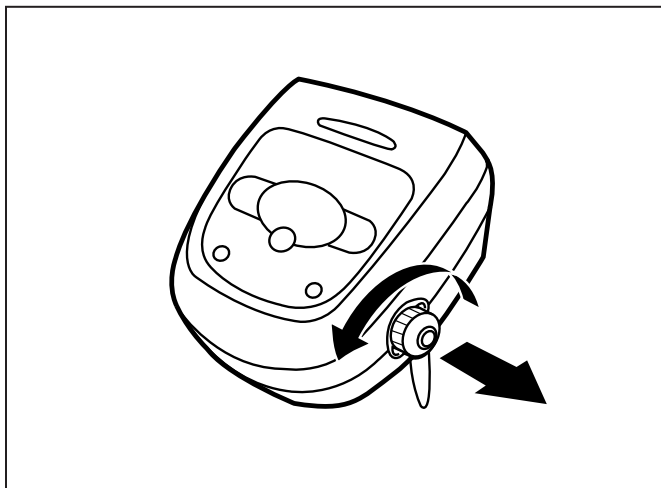

Figura 11. Conecte el cable flotante

NOTA: Para evitar dañar el cable de alimentación, no intente girar la caja protectora completa del cable (véase a continuación).



NOTA: Para evitar exponer los pines del conector del cable de alimentación al agua, compruebe que el conector esté insertado completamente y no haya separación. (Véase a continuación).

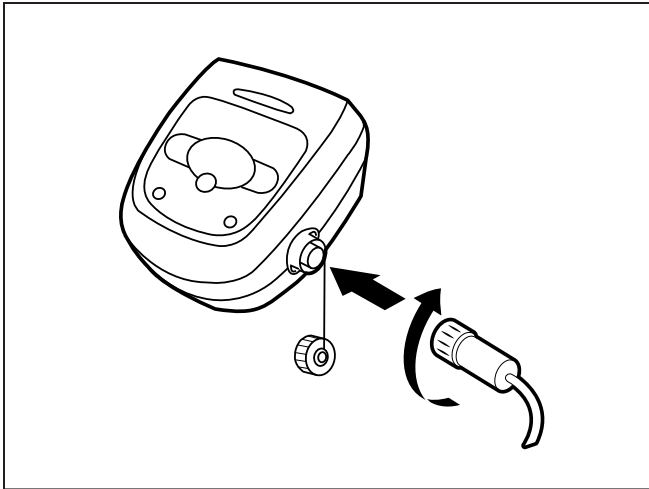
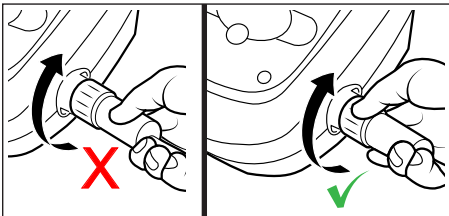
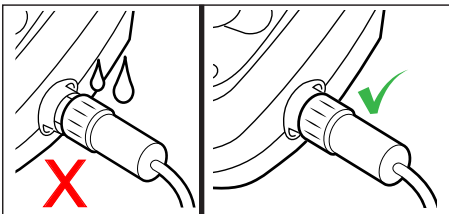

4 Funcionamiento general del limpiador

⚠ PRECAUCIÓN

Para evitar daños al limpiador, vele por el cumplimiento a las siguientes pautas:

- Retire el limpiador de la piscina después de completado el ciclo de limpieza.
- Almacene en el carrito sin exponerlo al sol o a climas adversos.
- Nunca retire el limpiador de la piscina tomándolo del cable flotante. Siempre utilice la función de elevación para retirar el limpiador de la piscina.
- Tenga especial cuidado cuando retire el limpiador de la piscina. Se vuelve más pesado cuando está lleno de agua.
- Siempre retire el limpiador de la piscina cuando realice una cloración fuerte o agregue ácido.
- No manipule el limpiador cuando está en funcionamiento.

IMPORTANTE

- Siempre compruebe que la cabeza del limpiador esté completamente sumergida antes de comenzar la operación.
- Limpie el cartucho del filtro después de cada ciclo de limpieza.
- No deje el limpiador en la piscina de forma permanente.
- Al finalizar cada ciclo, retire el limpiador de la piscina.
- Comience por el extremo de la cabeza del limpiador y desenrede el cable antes de almacenar el limpiador.

El robot limpiador Polaris incluye una función de seguridad que detiene automáticamente el limpiador si está encendido pero no está sumergido en el agua. Para piscinas que cuentan con un área de poca profundidad, esta función de seguridad está programada para que el limpiador se mueva hacia atrás y regrese a la piscina cuando el impulsor se encuentre fuera del agua.

Instalación e inmersión del limpiador

1. Con la caja de control conectada a un tomacorriente GFCI, extienda el cable flotante por la piscina hasta alcanzar la mitad del largo de la piscina.
2. En el punto medio, sumerja el limpiador en la piscina y sosténgalo en posición vertical para liberar el aire atrapado. (Figura 12).



Figura 12. Sumerja el limpiador en posición vertical

3. Compruebe que la unidad se hunda hasta el fondo de la piscina y no flote (Figura 13).

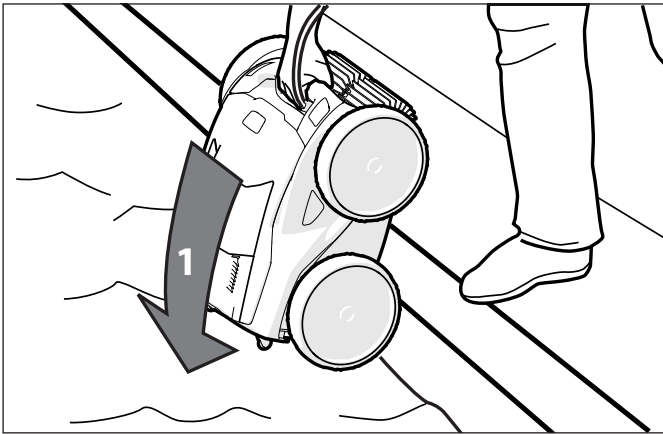

Figura 13. Sumerja el limpiador hasta el fondo de la piscina

4. Coloque en el agua solo la cantidad de cable flotante necesaria para alcanzar el extremo opuesto de su piscina desde el punto medio. Extienda el cable flotante y compruebe que no esté enredado o retorcido (Figura 14).

NOTA: Para una trayectoria óptima y la reducción del enredo, el cable flotante debe ingresar al agua cerca del punto medio del largo de la piscina. Coloque solo la cantidad suficiente de cable en el agua para alcanzar el punto más alejado de la piscina (véase la Figura 14).

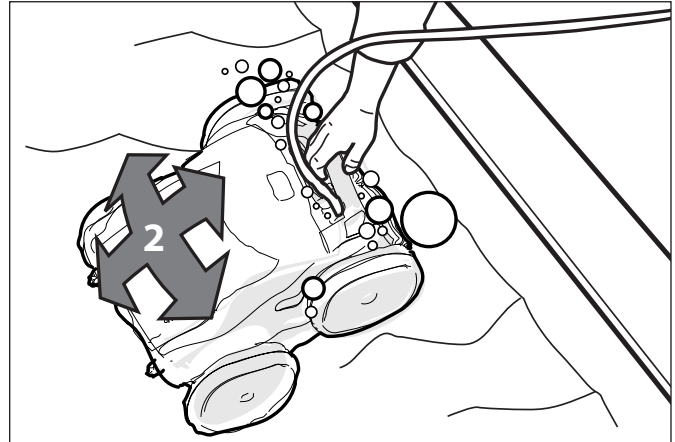

Figura 14. Punto de ingreso a la piscina para una trayectoria óptima

Uso de la caja de control

La caja de control puede ser utilizada para iniciar funciones de limpieza básicas y para conectar el dispositivo a la red de Wi-Fi del hogar. Para mayor información acerca de la conexión del limpiador a la red Wi-Fi, consulte la sección 5, Instalación de iAquaLink™.

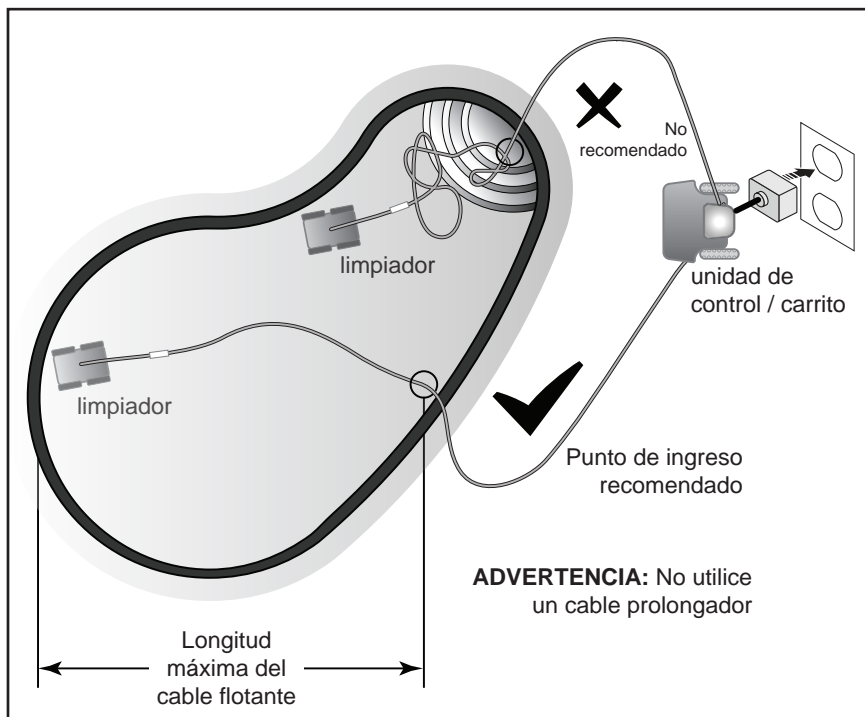
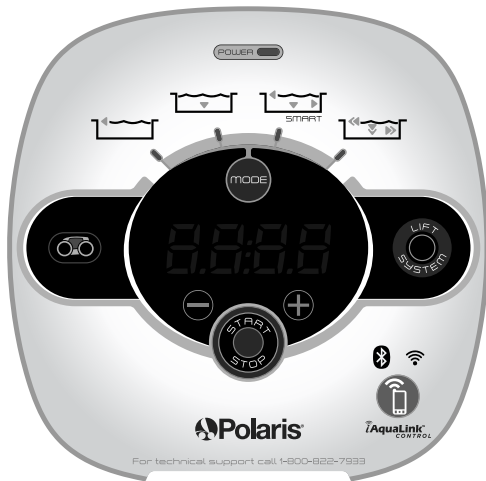

VRX™ iQ+ / Alpha™ iQ+



VRX iQ / Alpha iQ

- La caja de control está recibiendo suministro eléctrico
- Inicio/parada de la limpieza
- Seleccione el modo de limpieza:
 - * Línea de superficie del agua (45 min)
Únicamente línea de superficie de agua
 - Limpieza rápida (1 h 15 min)
Únicamente el piso
 - SMART Clean (Calcule la duración de la limpieza personalizada)
Piso, pared, línea de superficie del agua
 - * Limpieza profunda (2h 45 min)
Piso, pared, línea de superficie del agua, Intensidad alta
- Indicador de cartucho sucio
- Retire el limpiador de la piscina
- + / - incrementos de 15 minutos
- Estado de conexión Bluetooth:
PARPADEANTE - buscando señal
CONTINUA - emparejado con el teléfono
- Estado de conexión Wi-Fi:
PARPADEANTE - conectado con el enrutador
CONTINUA - conectado a Internet
- * Configuración de limpieza de rutina:
Cada: Día, 2 días o 3 días

*no disponible en todos los modelos

Inicio y parada de la limpieza y ajuste del tiempo de limpieza





El modo de limpieza predeterminado de fábrica es SMART Clean (piso, pared, línea del nivel del agua).

El primer uso de SMART Cycle (duración: 2:30) calculará automáticamente el tiempo de limpieza óptimo del limpiafondo de piscina. Después del cálculo inicial de SMART Cycle, el tiempo de limpieza óptimo se guarda para uso futuro.

Para recalcular los ajustes SMART Clean, mantenga presionado el botón MODE (Modo) durante 5 segundos.

Utilice  para modificar los ajustes de superficie de limpieza.

Alterne entre:

- *  Línea de superficie del agua (45 min)
Únicamente línea de superficie de agua
-  Limpieza rápida (1 h 15 min)
Únicamente el piso
-  SMART Clean (Calcule la duración de la limpieza personalizada)
Piso, pared, línea de superficie del agua
- *  Limpieza profunda (2 h 45 min)
Piso, paredes, línea de superficie del agua, Intensidad alta
* no disponible en todos los modelos

1. Con el limpiador sumergido en el agua, presione  para comenzar la operación. Presione nuevamente para interrumpir y cancelar un ciclo de limpieza en curso.



NOTA: Al comienzo de cada fase de limpieza, el robot confirma los parámetros de la alberca (aproximadamente 10 minutos). Durante ese tiempo, el limpiador no sube a la línea de flotación.

Presione los botones +/- para aumentar o disminuir el tiempo de limpieza en intervalos de 15 minutos.
-El tiempo mínimo de funcionamiento es de 30 minutos.
-El tiempo máximo de funcionamiento es de 3 horas 30 minutos.

NOTA: La caja de control pasa automáticamente a modo en espera después de 5 minutos y el visor se apaga. Presione cualquier tecla para salir del modo en espera y ver el tiempo restante del ciclo. El limpiador continuará funcionando en modo en espera.

Easy Lift (Sistema de elevación)

Easy Lift (sistema de elevación) está diseñado para facilitar la extracción del robot de la piscina. Easy Lift (sistema de elevación) puede activarse en cualquier momento durante o después de un ciclo de limpieza.

1. Presione  para comenzar el procedimiento automático. La pantalla mostrará **LIFE** cuando esté funcionando el Easy Lift (sistema de elevación).
NOTA: Para detener el procedimiento en cualquier momento, presione y suelte el botón nuevamente.
2. Después, mantenga presionado  para girar el limpiador.
3. Una vez que el limpiador se encuentre frente a la pared que usted eligió para el retiro, suelte el botón.
4. El limpiador se moverá hacia adelante y subirá por la pared que tiene en frente. Esperará en la línea del nivel del agua a ser retirado.
5. Cuando se encuentre al alcance, retire el limpiador de la piscina utilizando la manija. El limpiador expulsará el agua rápidamente para permitirle retirarlo de manera más fácil y liviana.

NOTA: Nunca retire el limpiador de la piscina tomándolo del cable flotante.

5 Instalación de iAquaLink™



La aplicación iAquaLink se puede descargar en App Store o Google Play.

Con el control iAquaLink, se puede conectar con su robot limpiador desde cualquier lugar y en cualquier momento para acceder a muchas funciones y consejos sobre resolución de problemas. Las prestaciones de la aplicación dependen del modelo.

Antes de comenzar, compruebe que posee lo siguiente:

- Robot limpiador sumergido en la piscina.
- Caja de control conectada y enchufada a un tomacorriente GFCI.
- Dispositivo inteligente (teléfono o tableta) con Wi-Fi y Bluetooth habilitados
- Enrutador de Wi-Fi con intensidad de señal suficiente en la caja de control
- **IMPORTANTE:** Tenga disponible la contraseña de la red Wi-Fi.

Descargar la aplicación

Instale o actualice la aplicación **iAquaLink** desde App Store o Google Play.

Cuando se complete la descarga, seleccione el **ícono iAquaLink** en su dispositivo inteligente para abrir la aplicación.

Registro e inicio de sesión

Presione **Sign Up** (Registro) para crear una nueva cuenta de usuario. O bien, si ya posee una cuenta iAquaLink configurada, presione **Log In** (Iniciar sesión) para acceder a sus sistemas.

Complete todos los campos obligatorios en la página de configuración de cuenta y acepte los términos y condiciones.

Configuración del sistema

1. En la página My Systems (Mis sistemas), presione **+** en el margen superior derecho para agregar un sistema.
2. Seleccione "Robotic Cleaner" (Robot limpiador) de la lista y seleccione su modelo.
3. En la caja de control, presione 

La luz Bluetooth  indica el estado:

PARPADEANTE - buscando señal

CONTINUA - emparejado con el teléfono
4. Siga las indicaciones en pantalla para agregar su limpiador y conectarlo con el enrutador de su hogar.

La luz de Wi-Fi  indica el estado:

PARPADEANTE - conectado al enrutador

CONTINUA - conectado a Internet

NOTA: La pantalla de búsqueda puede tardar algunos minutos en encontrar su enrutador. Si recibe un error, podría deberse a una señal débil del enrutador al lugar donde se encuentra la caja de control, O BIEN, podría haber ingresado una contraseña incorrecta de Wi-Fi. En caso de que se tratara de una señal débil del enrutador, puede optar por instalar un extensor de señal Wi-Fi para aumentar la intensidad de la señal. (Consulte la sección de resolución de problemas de iAquaLink).

6 Control de iAquaLink™

Cuando haya descargado la aplicación de iAquaLink y haya conectado el dispositivo a la red Wi-Fi, la aplicación de iAquaLink le permitirá controlar el robot limpiador en cualquier momento y lugar. Las funciones de la aplicación de iAquaLink varían según el modelo del limpiador.



⚠ ADVERTENCIA

No ingrese a la piscina cuando el robot limpiador se encuentre en el agua.

Pantalla inicial de control de iAquaLink™

El funcionamiento y el diseño de la aplicación están sujetos a modificaciones.



Comience/detenga la limpieza



Indicador de cartucho sucio



Remoto



Ajuste de tiempo manual

(tiempo actual de ejecución +/- 15 minutos)



Modo de limpieza

°C / F

Visor de temperatura del agua



Easy Lift

*no disponible en todos los modelos.

Inicio y parada de la limpieza y ajuste del tiempo de limpieza

El ajuste de superficies de limpieza predeterminado de fábrica es SMART Clean (piso, pared, línea del nivel del agua).

SMART Clean calcula un tiempo de limpieza óptimo adaptado a su piscina. La primera vez que se ejecuta SMART Clean, la aplicación cuenta y calcula el tiempo óptimo de limpieza.

Al realizar ciclos de limpieza SMART periódicos, la aplicación realizará una cuenta regresiva partiendo del tiempo óptimo de limpieza.

NOTA: Para recalculer SMART Clean, acceda a Set Cleaning Mode (Ajuste del modo de limpieza) después del cálculo inicial.

1. En la pantalla inicial o en la caja de control presione el botón Start (Inicio) para comenzar la limpieza.
2. La aplicación muestra el tiempo del ciclo en horas y minutos.

Para aumentar o disminuir el tiempo del ciclo durante la limpieza, presione los botones (+) y (-).

-El tiempo aumenta o disminuye en intervalos de 15 minutos.

-El tiempo mínimo de funcionamiento es de 30 minutos.

-El tiempo máximo de funcionamiento es de 3 horas 30 minutos.

-La caja de control muestra la misma cuenta regresiva y ajuste de ciclo que la aplicación.

3. Presione para interrumpir o cancelar un ciclo de limpieza en curso.

NOTA: Al comienzo de cada fase de limpieza, el robot confirma los parámetros de la alberca (aproximadamente 10 minutos). Durante ese tiempo, el limpiador no sube a la línea de flotación.

Establecer modo de limpieza

1. En la pantalla principal, seleccione **Cleaning Mode** (Modo de limpieza) para ver las opciones.
- * 2. Opte entre los modos de limpieza disponibles según el modelo del limpiador.
3. En el modo Custom (Personalizado), si lo hubiera, seleccione la superficie y la intensidad de la limpieza mediante la selección de los símbolos que aparecen en la pantalla.

* no disponible en todos los modelos

Control remoto

Utilice su dispositivo móvil como control remoto.

IMPORTANTE: Utilice el control remoto únicamente cuando tenga el limpiador a la vista.

1. En la pantalla principal, seleccione la pestaña **Remote** (Remoto).

NOTA: Cuando se encuentra en modo control remoto, la caja de control muestra 

2. Puede dirigir el limpiador utilizando el control remoto o utilizar la función de limpieza puntual (no disponible en todos los modelos) para facilitar la recolección de residuos.
3. Para utilizar la función de limpieza puntual, dirija el limpiador al lugar donde se han acumulado los residuos e inicie la función "Spot Clean" (Limpieza puntual). El limpiador realizará movimientos cortos de limpieza para retirar los residuos del área.

* no disponible en todos los modelos

NOTA: Si observa demoras importantes entre el comando de la aplicación y la respuesta del limpiador, podría tener una señal débil de Wi-Fi u otros inconvenientes de conectividad que interfieren con la inmediatez de las funciones del control remoto.

Easy Lift (Sistema de elevación)

Easy Lift (sistema de elevación) está diseñado para facilitar la extracción del robot de la piscina. Easy Lift (sistema de elevación) puede activarse en cualquier momento durante o después de un ciclo de limpieza.

IMPORTANTE: Utilice Easy Lift (sistema de elevación) únicamente cuando tenga el limpiador a la vista.

1. En la pantalla principal, seleccione  **Easy Lift** (Sistema de elevación) para comenzar el procedimiento automático.
2. Utilice las flechas **izquierda** y **derecha** para girar el limpiador hasta enfrentar la pared que usted elija.
3. Presione el comando **Easy Lift** (Sistema de elevación) para que el limpiador suba por la pared que tiene delante. El limpiador esperará

en la línea del nivel del agua a ser retirado.

NOTA: Para detener el procedimiento en cualquier momento, presione y suelte el botón nuevamente.

4. Cuando se encuentre al alcance, tome la manija del limpiador y comience a retirarlo del agua. El limpiador expulsará el agua rápidamente para permitirle retirarlo de manera más fácil y liviana.

NOTA: Nunca retire el limpiador de la piscina tomándolo del cable flotante.

Programación o cancelación de ciclos de limpieza

(no disponible en todos los modelos)

Se recomienda quitar y limpiar el cartucho del filtro después de cada ciclo de limpieza.

1. Presione el comando **Next Cleaning** (Próxima limpieza) o seleccione **System Settings**  (Configuración del sistema) y presione **Schedules** (Programas).
2. Para programar un ciclo, seleccione el **día de la semana**.
3. Seleccione un **tiempo de inicio** para comenzar el ciclo de limpieza.
4. Seleccione un modo de limpieza. El modo seleccionado determina el tiempo de ejecución.
5. Presione **OK** (Aceptar) para guardar el programa o **Delete** (Eliminar) para eliminarlo de manera permanente.
6. Repita los pasos 2-4 para programar días adicionales.

NOTA: Se puede programar únicamente un ciclo de limpieza por día.

7. Presione **BACK** (Atrás) o **DONE** (Listo) para abandonar la página de edición de la programación y regresar a la pantalla principal.
8. El ciclo de limpieza siguiente se mostrará cerca de la parte superior de la pantalla principal.

Indicador de temperatura

(no disponible en todos los modelos)

En algunos modelos, la pantalla principal de la aplicación mostrará la temperatura del agua de la piscina. La temperatura precisa demorará unos minutos en aparecer, ya que el sensor deberá aclimatarse a la temperatura del agua circundante. Se mostrará la temperatura únicamente durante un ciclo de limpieza en curso.

Luces LED

1. Luz indicadora del Sensor Nav System™: Esta luz, ubicada en la parte frontal del limpiador, indica varios estados:

Azul parpadeante - Detección, examen y limpieza

Azul continua - Limpieza

Verde parpadeante: Easy Lift (Sistema de elevación) o remoción de manchas

Verde continua: Control remoto

- * 2. En algunos modelos, una luz LED ilumina el área interior del cuerpo y el cartucho.

* no disponible en todos los modelos

NOTA: Las luces LED pueden ser difíciles de ver bajo la luz del sol.

Mensajes de error de la aplicación y resolución de problemas

Si ocurre un error, la barra de estado mostrará un símbolo de advertencia y: "Cleaning Interrupted" (Limpieza interrumpida).

1. Presione el símbolo de la advertencia para ver el consejo de resolución del problema.
2. Elija **Clear Error** (Restablecer error) si

cree que el problema ya fue resuelto y desea volver a intentar. Elija **OK** (Aceptar) si desea suspender el limpiador en modo de error e intentar solucionar el problema más tarde.

Ajustes del sistema

Presione el símbolo con forma de engranaje en la esquina superior derecha de la pantalla de la aplicación para acceder a los ajustes del sistema.

7 Mantenimiento

ADVERTENCIA

Para evitar descargas eléctricas y otros peligros que podrían resultar en lesiones permanentes o la muerte, desconecte (desenchufe) el limpiador de la fuente de alimentación antes de realizar cualquier tarea de limpieza o mantenimiento.

Enredo del cable

El cable se puede enredar con mayor frecuencia si no se controla el limpiador después de cada ciclo de limpieza. El soporte giratorio del cable, una instalación adecuada, un mantenimiento general y los siguientes pasos de resolución de problemas pueden ayudarlo a evitar problemas con el cable.

IMPORTANTE

El cable de suministro eléctrico puede enredarse si no se sigue el procedimiento correcto luego de cada ciclo de limpieza.

NOTA: Para optimizar la trayectoria y reducir el enredo, el cable flotante debe ingresar al agua en el punto medio del largo de la piscina (Figura 15). Coloque solo la cantidad suficiente de cable en el agua para alcanzar el punto más alejado de la piscina.



Figura 15. Punto de ingreso óptimo en la piscina

Si el cable se enreda, siga los siguientes pasos:

1. Retire el limpiador de la piscina utilizando Easy Lift (sistema de elevación). Cuando el limpiador se encuentre al alcance del brazo, utilice la manija para retirarlo del agua. Nunca retire el limpiador de la piscina tomándolo del cable flotante o del soporte del cable.
2. Mantenga el limpiador en posición vertical para que drene (Figura 16).

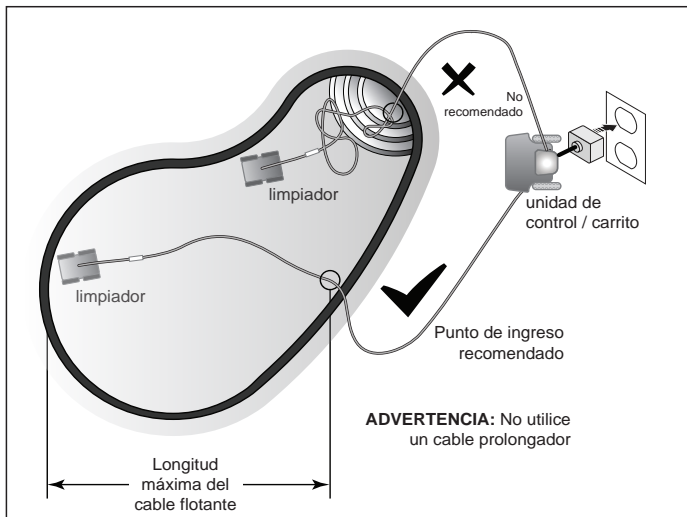

Figura 16. Sostenga el limpiador en posición vertical para drenar el agua

3. Desconecte la alimentación del limpiador en la caja de control (Figura 17).

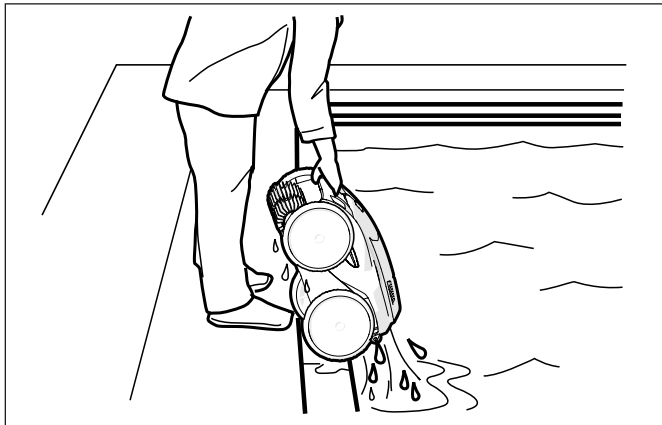

Figura 17. Desenchufe

4. Retire el limpiador de la piscina y elimine nudos y torceduras del cable de alimentación (Figura 18). Comience por el extremo de la cabeza del limpiador. Coloque el cable al sol para que pierda marcas de enredos y torceduras.

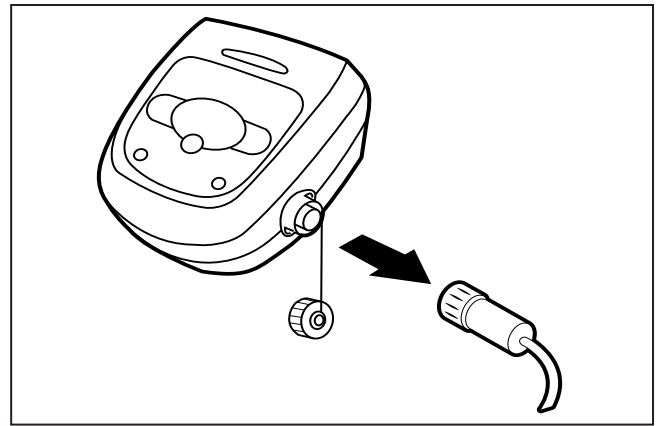

Figura 18. Desenrede

Limpiar el cartucho del filtro

El cartucho del filtro debe limpiarse al final de cada ciclo.

1. Retire el limpiador del agua utilizando Easy Lift (sistema de elevación) y permita que el agua drene.
2. Apoye la unidad sobre las cuatro ruedas.
3. Presione la traba de la tapa (1) y levante

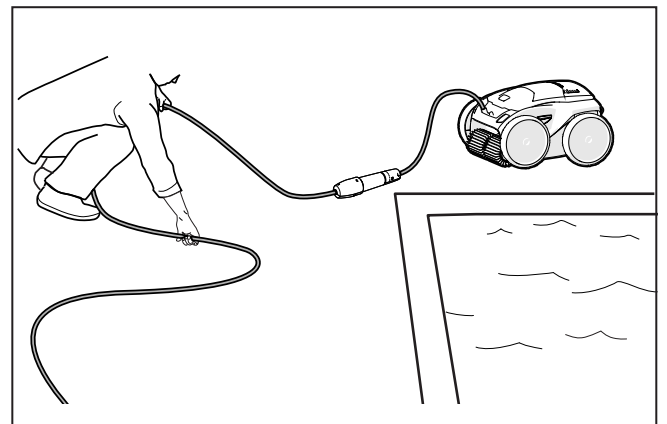
la tapa (2) hasta que quede fija en posición vertical. (Figura 19).



Figura 19. Levante la cubierta del limpiador

4. Retire el conjunto del cartucho del filtro del cuerpo (3), como se muestra en la Figura 20.

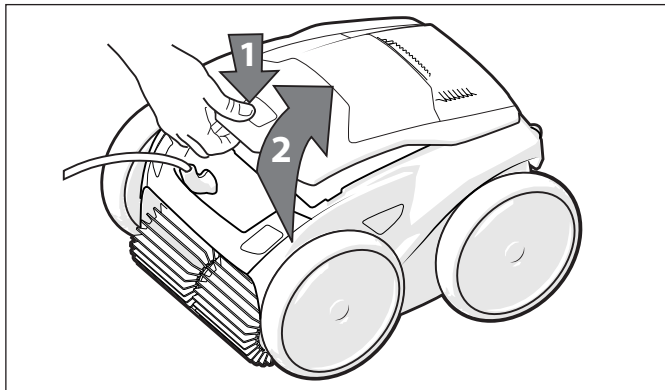

Figura 20. Retire el conjunto del cartucho del filtro

5. Presione el botón de liberación rápida en el conjunto del cartucho (4) y tire para abrir (Figura 21).

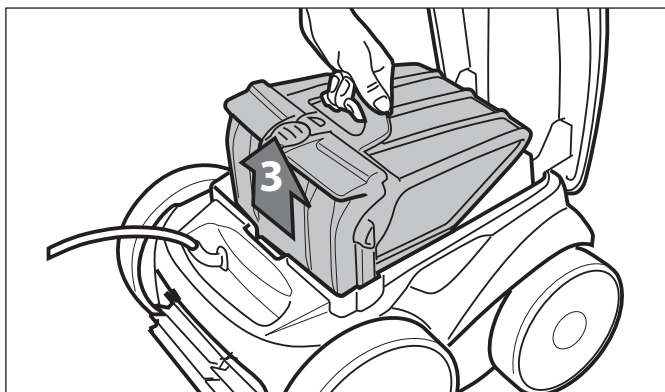

Figura 21. Abra el conjunto del cartucho del filtro

6. Separe el cartucho del filtro del soporte del filtro (6), como se muestra en la Figura 22.

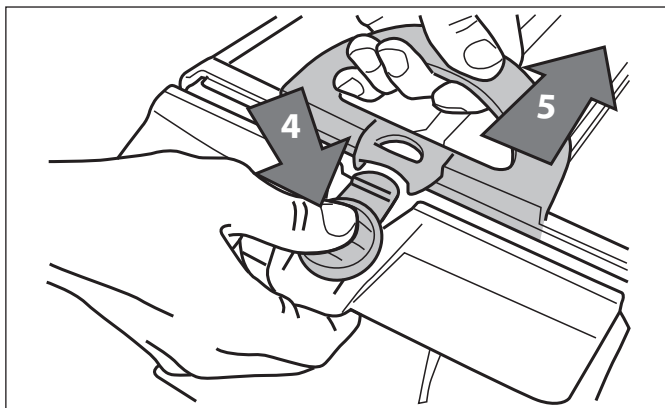

Figura 22. Retire el cartucho del filtro

7. Quite todos los residuos del cartucho del filtro y, a continuación, enjuague el cartucho, el soporte del filtro y el limpiador utilizando una manguera, como se muestra en la Figura 23.

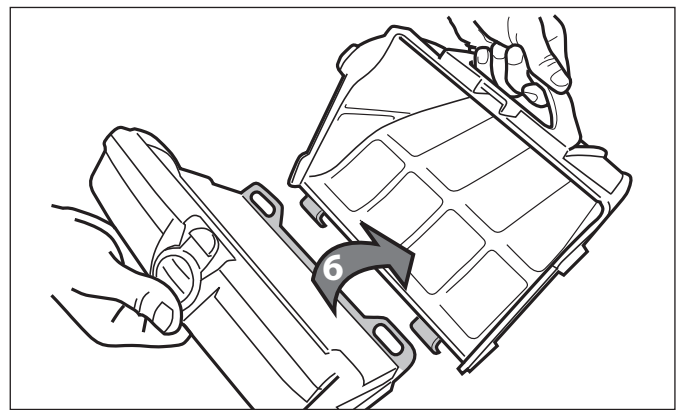

Figura 23. Lave el cartucho del filtro

NOTA: Quite el cartucho del filtro periódicamente y límpielo a fondo con agua jabonosa y un cepillo de cerdas suaves.

Almacene el limpiador cuando no lo utilice

El limpiador debe limpiarse regularmente con agua levemente jabonosa. No utilice solventes como tricloroetileno o equivalentes. Enjuague el limpiador con abundante agua limpia. No deje secar el limpiador al sol cerca de la piscina. El limpiador debe almacenarse en su carrito para secarse rápidamente.

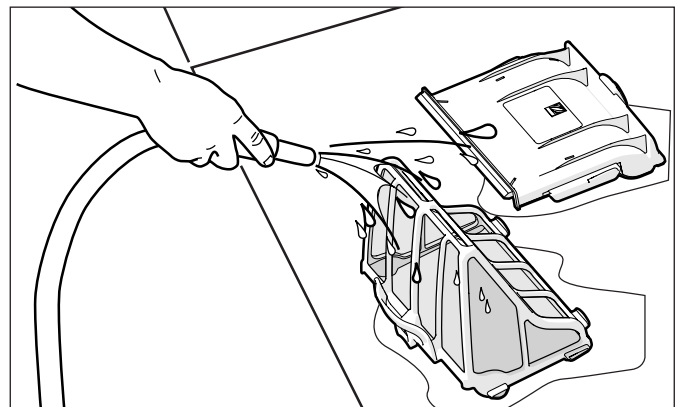
1. Desconecte el limpiador de la fuente de alimentación.
2. Elimine nudos y torceduras comenzando

por el extremo de la cabeza del limpiador (Figura 24). Coloque el cable al sol para que pierda marcas de enredos y torceduras.

3. Coloque las ruedas traseras sobre el carrito y ubique el limpiador en posición vertical sobre la base del carrito.
4. Desconecte el cable de la caja de control. Coloque la tapa de protección a la caja de control.



Figura 24. Desenrede el cable flotante

5. Enrolle el cable de alimentación sin apretar, comenzando por el limpiador hacia el punto de conexión de la caja de control. Almacene el cable colgándolo del gancho ubicado en la parte frontal del carrito.

Reemplazo de piezas de desgaste

Reemplazo de cepillos

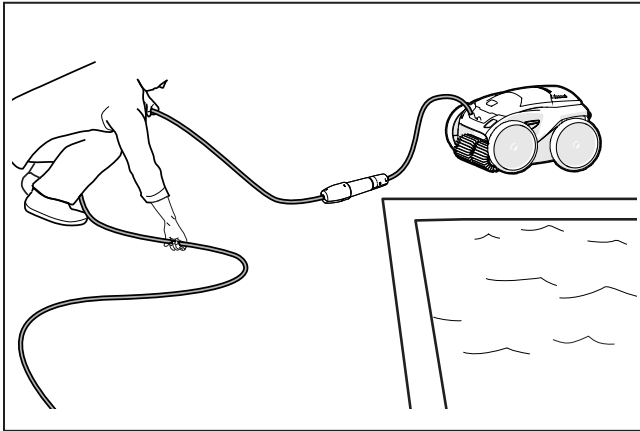
El limpiador cuenta con cepillos de PVC con un indicador de “desgaste”. (Figura 25).



Figura 25. Indicador de cepillo gastado

Para mantener el desempeño del limpiador al máximo, se deben cambiar los cepillos ni bien se alcancen los indicadores de desgaste (aún cuando el desgaste no sea parejo). Se recomienda reemplazar los cepillos cuando la goma se gaste hasta la parte superior del indicador de desgaste (o cada dos años, lo que ocurra primero).

Para reemplazar un cepillo gastado:

1. Coloque el limpiador en posición vertical para que la manija quede hacia arriba (Figura 26).

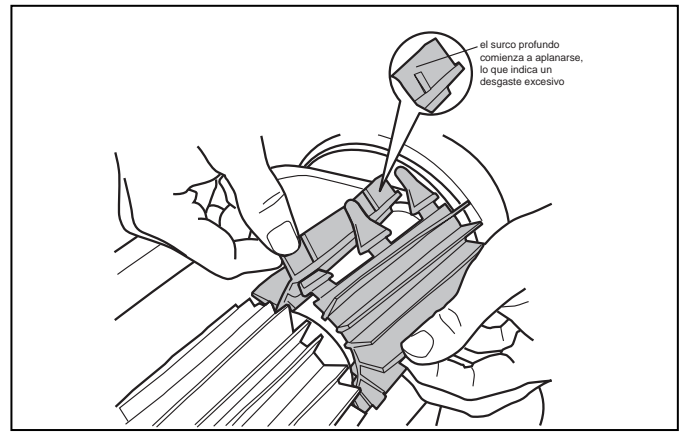

Figura 26. Limpiador en posición vertical

2. Separe los bordes del cepillo y desenganche las lengüetas (Figura 27). Retire los cepillos gastados.

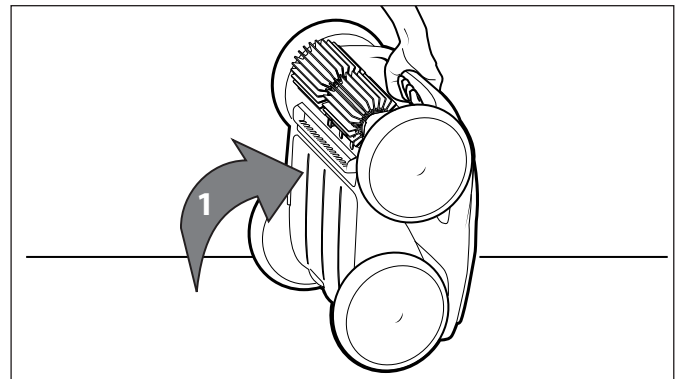

Figura 27. Desenganche las lengüetas del cepillo

3. Para instalar el cepillo nuevo, colóquelo en el rodillo con las hojas de limpieza en dirección contraria al rodillo (Figura 28).

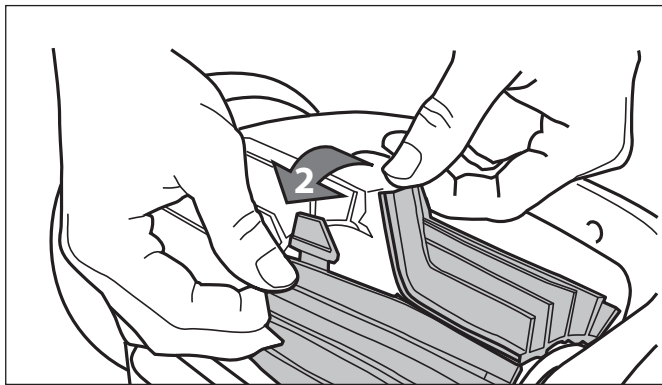

Figura 28. Instale el nuevo cepillo

4. Inserte cada lengüeta en la ranura provista y deslícelas suavemente hasta que la base salga del otro lado de la ranura (Figura 29).

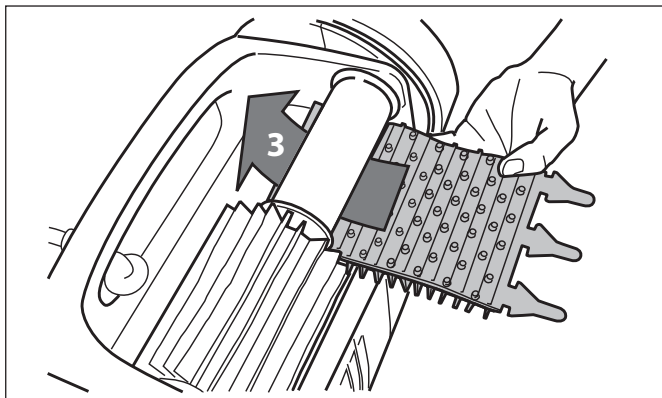

Figura 29. Inserte las lengüetas en cada ranura

5. Corte las lengüetas con tijeras 3/4 pulgadas desde la base para que no sean más largas que la hoja de limpieza (Figura 30).
6. Repita el procedimiento para instalar el segundo cepillo.

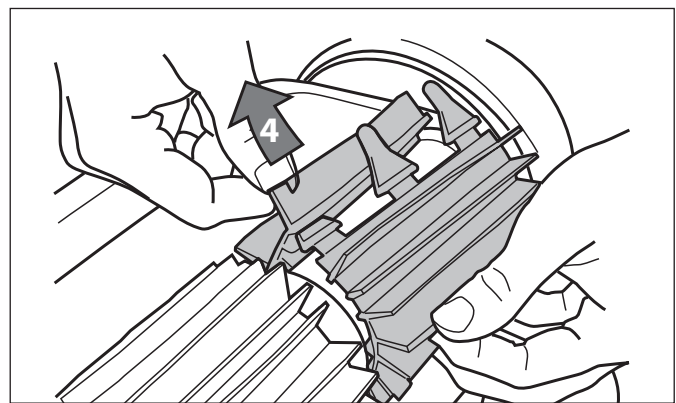

Figura 30. Corte las lengüetas

Reemplazo de neumáticos

1. Jale el interior del neumático viejo para retirar el borde del neumático de la rueda (Figura 31).

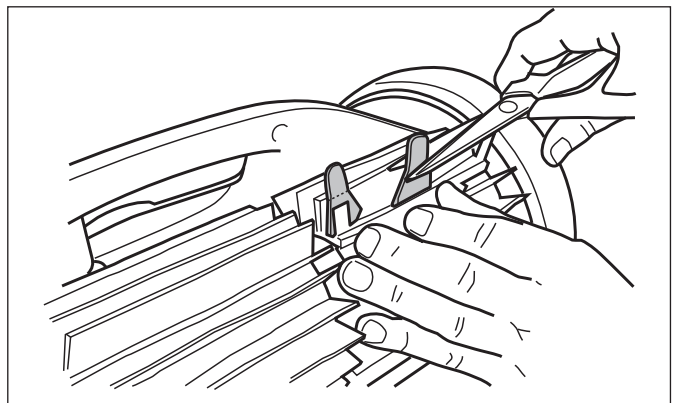

Figura 31. Jale el neumático viejo de la rueda

2. Retire el neumático viejo (Figura 32).

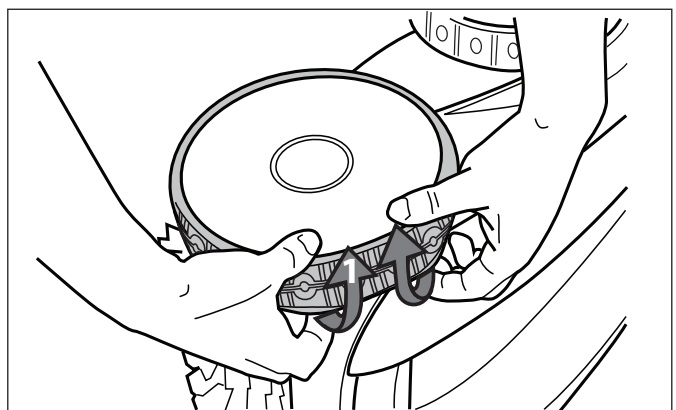

Figura 32. Retire el neumático viejo

3. Para volver a colocar el neumático, coloque el neumático en la rueda de modo que la palabra INSIDE (Interior) quede del lado del cuerpo del limpiador (Figura 33).

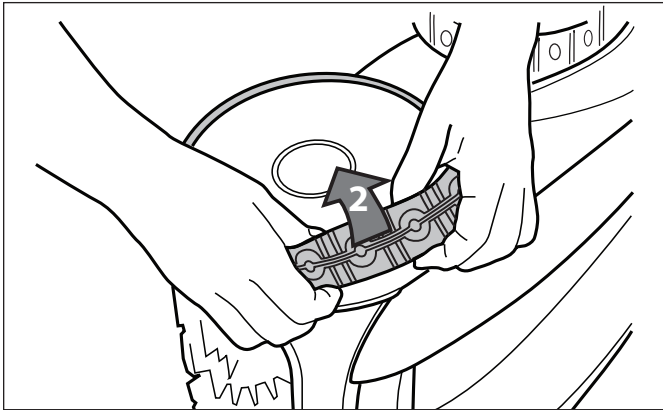

Figura 33. Orientación del neumático de reemplazo

4. Presione uno de los lados del neumático contra la rueda y coloque la nervadura del neumático en la ranura de la rueda (Figura 34).

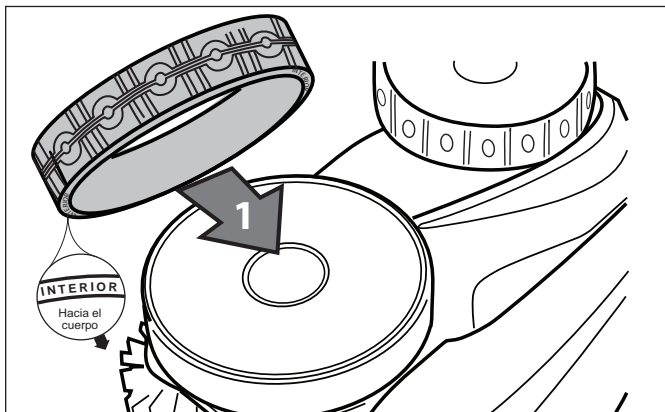

Figura 34. Comience por un lado del neumático

5. Coloque el neumático en la rueda y verifique que la nervadura del neumático está ubicada adecuadamente en la ranura de la rueda (Figura 35).

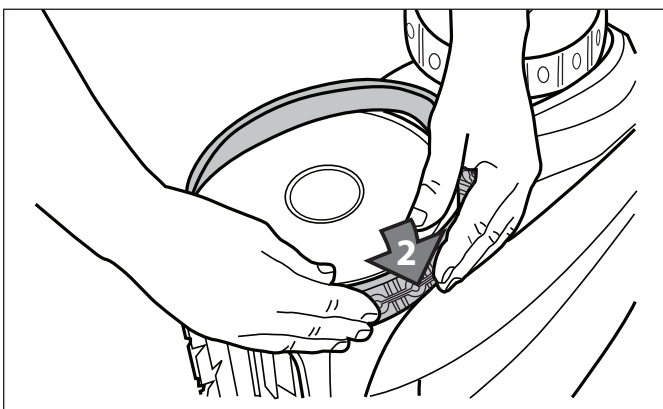

Figura 35. Acomode el neumático alrededor de la rueda

6. Presione y ubique la nervadura del interior del neumático en la ranura de la rueda (Figura 36). Si fuera necesario, gire suavemente la rueda para facilitar la instalación.

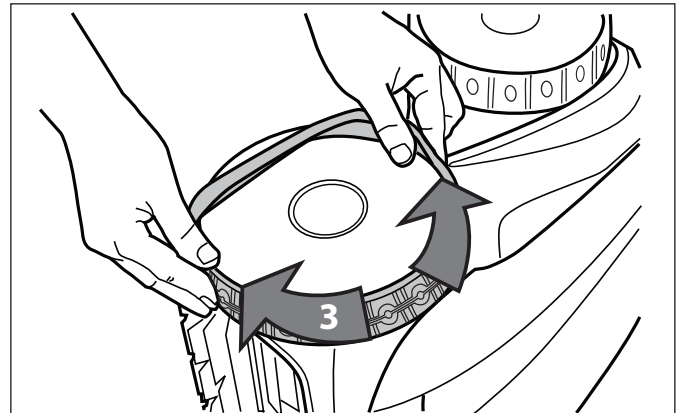

Figura 36. Empuje el neumático hasta ubicarlo en su posición

Repuestos

La lista completa de repuestos y el plano de despiece se encuentran disponibles en la página web de Polaris.

- EE. UU.: www.polarispool.com
- Canadá: www.polarispool.ca

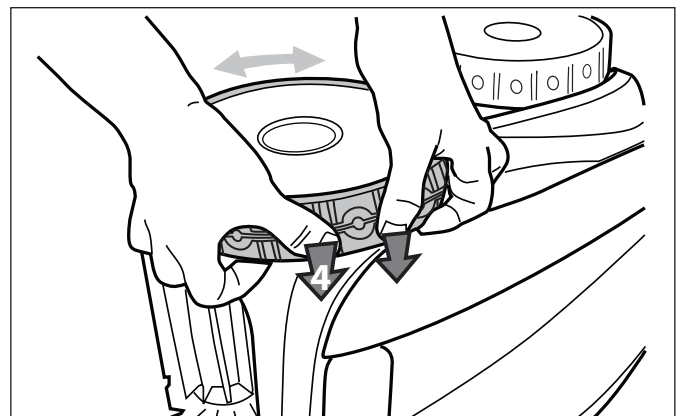
Contáctese con el proveedor de servicio técnico local para realizar las pruebas de diagnóstico y reparaciones no incluidas en el mantenimiento general.

8 Resolución de problemas

La caja de control y la aplicación iAquaLink™ muestran información sobre el estado del limpiador y cualquier condición relevante.

Códigos de error

Visor de la caja de control	Visor de la aplicación	Solución sugerida
1	Motor de la bomba	a. Controle la existencia de corrosión o pines torcidos en el área de conexión del cable de alimentación.
2	Motor de tracción del lado derecho	b. Gire cada rueda un cuarto de vuelta en una dirección de forma repetida hasta que el giro sea suave. Repita el proceso girando las ruedas en sentido contrario hasta que el giro sea suave.
3	Motor de tracción del lado izquierdo	c. Si esto no soluciona el problema, contacte a su vendedor local para solicitar un análisis de diagnóstico o llame a servicio al cliente.
4	Consumo del motor de la bomba	a. Verifique si hay pequeños residuos o cabellos en el impulsor del ventilador. b. Limpie completamente el cartucho del filtro. c. Si esto no soluciona el problema, contacte a su vendedor local para solicitar un análisis de diagnóstico o llame a servicio al cliente.
5	Consumo del motor impulsor derecho	a. Limpie completamente el cartucho del filtro. b. Apague el limpiador y sumerja. Agite para liberar las burbujas de aire. Reinicie el ciclo.
6	Consumo del motor impulsor izquierdo	c. Si esto no soluciona el problema, contacte a su vendedor local para solicitar un análisis de diagnóstico o llame a servicio al cliente.
7	El limpiador flota	• Apague el limpiador y, a continuación, sumerja el limpiador siguiendo el procedimiento adecuado.
8	El limpiador está fuera del agua	• Apague el limpiador y sumerja. Agite para liberar las burbujas de aire. Reinicie el ciclo.
9	N/D	• El limpiador ha completado un ciclo de limpieza. No es un error. No se requiere acción por parte del usuario.
10	Comunicación	a. Apague el limpiador y vuelva a encenderlo para restablecerlo. b. Controle la conexión del cable flotante a la caja de control. Controle la existencia de corrosión o pines torcidos en el punto de conexión. c. Si esto no soluciona el problema, contacte a su vendedor local para solicitar un análisis de diagnóstico o llame a servicio al cliente.
11	Unidad del sensor	• Contacte a un centro de servicio técnico aprobado para su reemplazo.

Resolución de problemas generales

La lista siguiente proporciona algunas sugerencias útiles para solucionar problemas comunes que pueden surgir al utilizar el limpiador.

N/D	Error de conexión	<p>a. Verifique que la caja de control esté conectada a un tomacorriente GFCI y que el ícono de Wi-Fi esté iluminado.</p> <p>b. Si no es así, repita los pasos para reconectar al enrutador del hogar. Compruebe que el enrutador se encuentre a una distancia lo suficientemente cercana de la caja de control. Instale un extensor de señal Wi-Fi si fuera necesario.</p>
-----	-------------------	---

Problema	Causa posible	Solución sugerida
Las luces de la caja de control destellan luego de presionar Start/Stop (Iniciar/parar)	El cable flotante no está conectado	Desenchufe y vuelva a conectar el cable flotante a la caja de control.
	El limpiador no está completamente sumergido.	Retire el limpiador de la piscina y vuelva a sumergirlo (vea: <i>Instalación e inmersión del limpiador</i>).
	La conexión es mala o necesita reiniciar el ciclo.	Desenchufe la caja de control y vuelva a conectarla a un tomacorriente GFCI. Presione "Start" (Inicio) para comenzar un nuevo ciclo.
	La hélice o las ruedas pueden estar atascadas y no giran adecuadamente.	Contacte a su vendedor local para solicitar un análisis de diagnóstico. Si el problema no se resuelve, contacte el servicio técnico de Polaris al 1-800-822-7933.
Aparecen luces destellantes en la caja de control durante el ciclo de limpieza.	El limpiador no está completamente sumergido	Retire el limpiador de la piscina y vuelva a sumergirlo (vea: <i>Instalación e inmersión del limpiador</i>).
El limpiador no se mantiene en la superficie de la piscina o flota de manera excesiva.	Hay aire atrapado dentro del recinto del limpiador.	Retire el limpiador de la piscina y vuelva a sumergirlo (vea: <i>Instalación e inmersión del limpiador</i>).
	El cartucho del filtro está lleno o sucio.	Quite los residuos y limpie profundamente el cartucho del filtro con agua levemente jabonosa y un cepillo suave. A continuación, vuelva a sumergir el limpiador (vea: <i>Limpiar el cartucho del filtro</i>).
El limpiador no trepa las paredes.	El cartucho del filtro está lleno o sucio.	Quite los residuos y limpie profundamente el cartucho del filtro con agua levemente jabonosa y un cepillo suave. A continuación, vuelva a sumergir el limpiador (vea: <i>Limpiar el cartucho del filtro</i>).
	Los dibujos del neumático están gastados	Vea: <i>Reemplazo de piezas de desgaste</i>
	Compruebe que la composición química de la piscina sea la adecuada	Contacte al servicio de mantenimiento de su piscina. No deje el limpiador en la piscina mientras se realiza un tratamiento químico.

El limpiador no se mueve	No está conectado al suministro eléctrico.	El tomacorriente al cual está conectada la caja de control no suministra energía eléctrica. Compruebe que el tomacorriente al cual está conectada la caja de control esté recibiendo energía eléctrica.
	El ciclo no comienza.	Presione el botón Start (Inicio) para iniciar el ciclo de limpieza.
	Necesita ser restablecido	Desconecte la unidad del suministro eléctrico y vuelva a conectarla después de 20 segundos. Si el problema no se resolvió, contacte a su vendedor local para solicitar un análisis de diagnóstico o contacte al servicio técnico de Polaris al 1-800-822-7933.

Problema	Causa posible	Solución sugerida
El cable flotante está muy enredado	Hay mucho cable en el agua.	Coloque en el agua únicamente la cantidad de cable necesaria para alcanzar el punto más alejado de la piscina. El resto del cable debe quedar en el borde de la piscina (vea: <i>Instalación e inmersión del limpiador</i>)
	Necesita ser retirado	Desenrede el cable torcido y déjelo al sol para quitar las marcas (vea: <i>Enredo de cable</i>).
El limpiador no limpia la piscina eficazmente.	El cartucho del filtro está lleno o sucio.	Quite los residuos y limpie profundamente el cartucho del filtro con agua levemente jabonosa y un cepillo suave. A continuación, vuelva a sumergir el limpiador (vea: <i>Limpiar el cartucho del filtro</i>).
	Los cepillos están gastados.	Controle los indicadores de desgaste (vea: <i>Reemplazo de piezas de desgaste</i>).
	El cable está muy enredado.	Desenrede el cable torcido y déjelo al sol para quitar las marcas (vea: <i>Enredo de cable</i>).

Omitir un código de error

Desde la caja de control:

Después de completar los pasos para la resolución de un problema, presione cualquier tecla (excepto el ícono de teléfono) para restablecer el código de error.

Si la caja de control está en modo de espera, presione el botón Start/Stop (Inicio/parada) para activar la pantalla. Después de completar los pasos para la resolución de un problema, presione cualquier tecla (excepto el ícono de teléfono) para restablecer el código de error.

Desde la aplicación de iAquaLink™:

Presione el símbolo del error para mostrar las soluciones propuestas. Después de completar los pasos para la resolución del problema, presione **Clear Error** (Restablecer error) para regresar a la operación normal. O bien, presione **OK** (Aceptar) si necesita realizar los pasos de resolución más tarde.

Resolución de problemas de iAquaLink™

Esta información puede ayudarlo a solucionar problemas de conexión y configuración entre la aplicación de iAquaLink y el limpiador.

Cómo funciona

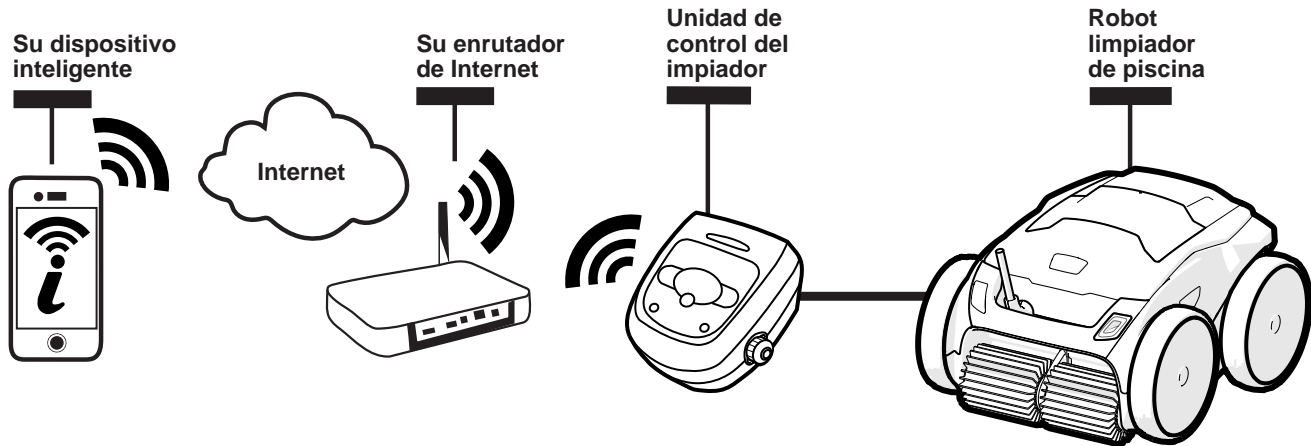

Cómo conectarlos:

Debe conectarse al enrutador de su hogar (la red) estableciendo en primer lugar una conexión entre la caja de control y su dispositivo inteligente. (Vea: *Configuración del sistema*).

IMPORTANTE: Se recomienda ubicar la caja de control lo más cerca posible del enrutador. No utilice un cable prolongador.

Resolución de problemas comunes de iAquaLink™

Recuerde que si adquiere un nuevo enrutador de Wi-Fi, reconfigura los valores predeterminados de su enrutador de Wi-Fi actual, o simplemente cambia la contraseña de su red Wi-Fi, debe restablecer la conexión entre su limpiador y el enrutador. (Vea: *Configuración del sistema*).

Problema	Causa posible	Solución sugerida
Todas las luces están apagadas	Luz solar brillante	Bloquee la luz del sol y vuelva a comprobar si las luces están encendidas.
	La caja de control está desenchufada.	Enchufe la caja de control a un tomacorriente GFCI (Vea: <i>Conexión a una fuente de alimentación</i>).
	Interrupción del suministro eléctrico.	Verifique que el interruptor esté encendido y que llegue energía eléctrica al tomacorriente.
	Se perdió la conexión a Internet.	Controle la conexión a Internet - La red puede estar desactivada.
Wi-Fi apagado	El enrutador está apagado.	Encienda el enrutador.
	Se modificó la contraseña del enrutador.	Restablezca el enrutador con una nueva contraseña.
La luz de Wi-Fi destella	Se perdió la conexión a Internet	Controle la conexión a Internet - La red puede estar desactivada.
	La caja de control se encuentra muy lejos del enrutador	Reubique la caja de control lo más cerca posible del enrutador. (Vea: <i>Instale y sumerja el limpiador</i>) No utilice un cable prolongador.
	Señal de Wi-Fi débil	<ul style="list-style-type: none"> Controle que la señal de Wi-Fi tenga la intensidad suficiente. Desde una computadora portátil con Windows, diríjase a Conexiones de red en el Panel de control. Controle el indicador de intensidad de señal del ícono de conexión de red inalámbrica mientras se encuentra cerca de la caja de control. Desde un dispositivo inteligente, busque, descargue y use una aplicación que le permita controlar la intensidad de la señal mientras se encuentra cerca de la caja de control. Si la señal de Wi-Fi es débil, analice la posibilidad de instalar un extensor de señal Wi-Fi.
	Problema de conectividad con la red Wi-Fi local o de conexión con el servidor.	<p>Comuníquese con su proveedor de Internet local.</p> <ul style="list-style-type: none"> Desenchufe la caja de control y espere 10 segundos. Vuelva a enchufar la caja y vea si las luces se encienden. Controle la conexión a Internet - La red puede estar desactivada.
La luz de Wi-Fi está encendida pero los botones y las funciones están inhabilitados	El firmware se está actualizando.	El visor de la caja de control muestra "PROG" y la aplicación muestra información durante una actualización de firmware inalámbrica. Simplemente espere a que las funciones de los botones vuelvan a estar disponibles después de la actualización. No desenchufe la energía durante una actualización.

*Polaris® y el diseño de limpiafondos de tres ruedas son marcas registradas de Zodiac Pool Systems LLC.
Las demás marcas mencionadas en esta guía son propiedad de sus respectivos propietarios.*

Zodiac Pool Systems LLC
2882 Whiptail Loop # 100, Carlsbad, CA 92010
1.800.822.7933 | www.ZodiacPoolSystems.com

Zodiac Pool Systems Canada, Inc.
2-3365 Mainway
Burlington, ON • Canada L7M 1A6
1.888.647.4004 | www.ZodiacPoolSystems.ca

©2019 Zodiac Pool Systems LLC. H0655800_REVC

